

Investor:

Powiatowy Zarząd Dróg w Siemiatyczach

17 – 300 Siemiatycze

ul. 11 Listopada 253

Jednostka projektowa:



Adres obiektu:

woj. podlaskie

gmina Perlejewo

m. Perlejewo

Nazwa projektu:

Przebudowa mostu wraz z rozbudową dojazdu do mostu w m. Perlejewo w ciągu drogi powiatowej Nr 1700B Brańsk – Perlejewo – Granne.

Obiekt:

Przebudowa mostu na rzece Pelchówka

Stadium:

SZCZEGÓŁOWE SPECYFIKACJE TECHNICZNE

Zespół autorski:

Imię i nazwisko:	Specjalność:	Nr uprawnień:	Podpis:
Projektant: mgr inż. Tomasz Pawłowski	Mostowa	PDL/0144/POOM/09	
Opracował: mgr inż. Krzysztof Leżanka	Mostowa		

grudzień 2010r.

Spis specyfikacji

1. D.M.00.00.00.	Wymagania ogólne	str. 3
2. D.01.01.01.	Odtworzenie trasy i punktów wysokościowych	str. 17
3. D.01.02.02.	Zdjęcie warstwy humusu	str. 21
4. D.01.02.04.	Rozbiórki elementów mostu	str. 23
5. M.11.01.01.	Wykonanie wykopów w gruntach I÷V kat.	str. 27
6. M.11.01.04.	Zasypanie wykopów z zagęszczeniem	str. 31
7. M.12.01.02.	Zbrojenie betonu stalą A-III	str. 37
8. M 13.00.00.	Beton	str. 41
9. M 13.01.01.	Beton klasy B30 w deskowaniu	str. 53
10. M 13.01.05.	Beton ustroju niosącego klasy B35 w elementach o grubości <60cm	str. 55
11. M 13.02.01.	Beton klasy B15 w deskowaniu	str. 57
12. M.15.01.02.	Izolacje bitumiczne na zimno	str. 59
13. M.15.02.01.	Izolacja z papy termozgrzewalnej	str. 61
14. M 16.01.02.	Sączki dla odwodnienia izolacji	str. 67
15. M 16.01.03.	Dreny dla odwodnienia izolacji	str. 69
16. M 17.01.01.	Łożyska styczne	str. 71
17. M.18.01.01.	Dylatacje bitumiczne	str. 77
18. M.19.01.01.	Krawężnik mostowy kamienny	str. 81
19. M.19.01.03.	Barieroporęcze na obiektach mostowych	str. 85
20. M.20.01.04	Instalacja urządzeń obcych	str. 89
21. M.20.01.08	Wiercenie otworów i montaż kotew zespalających	str. 91
22. M.20.01.09.	Zabezpieczenie antykorozyjne powierzchni betonowych	str. 93
23. M.20.01.10.	Nawierzchnie na chodnikach na bazie żywic epoksydowych	str. 101
24. D.04.03.01.	Oczyszczenie i skropienie warstw konstrukcyjnych	str. 105

25.D.05.03.05.	Nawierzchnia z betonu asfaltowego	str. 109
26.D.05.03.07.	Nawierzchnia z asfaltu twardolanego	str. 139
27.D.06.01.01.	Umocnienie stożków	str. 149
28.D.07.05.01.	Bariery ochronne stalowe	str. 153
29.D.08.02.02.	Chodniki z kostki brukowej betonowej	str. 155
30.D.08.03.01.	Obrzeża betonowe	str. 161
31.D.08.05.01.	Ścieki z prefabrykowanych elementów betonowych	str. 165
32.D.10.02.01.	Schody na skarpie	str. 167

D.M.00.00.00. WYMAGANIA OGÓLNE

1. WSTĘP

1.1. Przedmiot SST

Przedmiotem niniejszej Szczegółowej Specyfikacji Technicznej /SST/ są ogólne wymagania techniczne dla poszczególnych wymagań technicznych dotyczących wykonania i odbioru robót, które zostaną wykonane w ramach przebudowy mostu wraz z dojazdem do mostu w m. Perlejewo w ciągu drogi powiatowej Nr 1700B Brańsk - Perlejewo - Granne.

1.2. Zakres stosowania SST

Szczegółowa Specyfikacja Techniczna jest stosowana jako dokument przetargowy i kontraktowy przy zleceniu i realizacji robót wymienionych w punkcie 1.1.

1.3. Zakres robót objętych SST

1.3.1. Ustalenia zawarte w niniejszej SST obejmują wymagania ogólne wspólne dla robót objętych niżej wymienionymi Szczegółowymi Specyfikacjami Technicznymi.

D.M.00.00.00.	Wymagania ogólne
D.01.01.01.	Odtworzenie trasy i punktów wysokościowych
D.01.02.02.	Zdjęcie warstwy humusu
D.01.02.04.	Rozbiórki elementów mostu
M.11.01.01.	Wykonanie wykopów w gruntach I÷V kat
M.11.01.04.	Zasypanie wykopów z zagęszczeniem
M.12.01.02.	Zbrojenie betonu stalą A-III
M 13.00.00.	Beton
M 13.01.01.	Beton klasy B30 w deskowaniu
M 13.01.05.	Beton ustroju niosącego klasy B35 w elementach o grubości <60cm
M 13.02.01.	Beton klasy B15 w deskowaniu
M.15.01.02.	Izolacje bitumiczne na zimno
M.15.02.01.	Izolacja z papy termozgrzewalnej
M 16.01.02.	Sączki dla odwodnienia izolacji
M 16.01.03.	Dreny dla odwodnienia izolacji
M 17.01.01.	Łożyska styczne
M.18.01.01.	Dylatacje bitumiczne
M.19.01.01.	Krawężnik mostowy kamienny
M.19.01.03.	Barieroporęczce na obiektach mostowych
M.20.01.04.	Instalacja urządzeń obcych
M.20.01.08.	Wiercenie otworów i montaż kotew zespalających
M.20.01.09.	Zabezpieczenie antykorozyjne powierzchni betonowych
M.20.01.10.	Nawierzchnie na chodnikach na bazie żywic epoksydowych
D.04.03.01.	Oczyszczenie i skropienie warstw konstrukcyjnych
D.05.03.05.	Nawierzchnia z betonu asfaltowego
D.05.03.07.	Nawierzchnia z asfaltu twardolanego
D.06.01.01.	Umocnienie stożków
D.07.05.01.	Bariery ochronne stalowe
D.08.02.02.	Chodniki z kostki brukowej betonowej
D.08.03.01.	Obrzeża betonowe
D.08.05.01.	Ścieki z prefabrykowanych elementów betonowych
D.10.02.01.	Schody na skarpie

1.3.2. SST opracowane zostało na podstawie "Wytycznych zlecenia robót, usług i dostaw w drodze przetargu" stanowiących załącznik do Zarządzenia Nr 3 z dnia 18 lutego 1994 roku, wydanych przez Generalnego Dyrektora Dróg Publicznych i Mostów i uwzględniają normy państwowe, instrukcje i przepisy stosujące się do robót.

1.4. Określenia podstawowe

Użyte w SST wymienione poniżej określenia należy rozumieć w każdym przypadku następująco:

1.4.1. **Budowla drogowa** - obiekt budowlany, nie będący budynkiem, stanowiący całość techniczno-użytkową (drogę) albo jego część stanowiącą odrębny element konstrukcyjny lub technologiczny (obiekt mostowy, korpus ziemny, węzeł).

- 1.4.2. Długość przepustu** - odległość między zewnętrznymi krawędziami ścianek czołowych mierzona w osi obiektu.
- 1.4.3. Droga** - wydzielony pas terenu przeznaczony do ruchu lub postoju pojazdów oraz ruchu pieszych wraz z wszelkimi urządzeniami technicznymi związanymi z prowadzeniem i zabezpieczeniem ruchu.
- 1.4.4. Droga tymczasowa (montażowa)** - droga specjalnie przygotowana przeznaczona do ruchu pojazdów obsługujących zadanie budowlane na czas jego realizacji, przewidziana do usunięcia po jego zakończeniu.
- 1.4.5. Dziennik budowy** - opatrzone pieczęcią Zamawiającego zeszyt, z ponumerowanymi stronami, służący do notowania wydarzeń zaistniałych w czasie wykonywania zadania budowlanego, rejestrowania dokonywanych odbiorów robót, przekazywania poleceń i innej korespondencji technicznej pomiędzy Inspektorem Nadzoru, Wykonawcą i Projektantem.
- 1.4.6. Inspektor Nadzoru** - osoba prawna upoważniona przez Inwestora do podejmowania wszelkich decyzji w trakcie realizacji danego przedsięwzięcia inwestycyjnego od fazy zatwierdzenia projektu technicznego do fazy odbioru. Akceptacja przez Inspektora Nadzoru proponowanych przez Wykonawcę rozwiązań, technologii, materiałów i obliczeń nie zmniejsza odpowiedzialności Wykonawcy.
- 1.4.7. Jezdnia** - część korony drogi przeznaczona do ruchu pojazdów.
- 1.4.8. Kierownik budowy** - osoba wyznaczona przez Wykonawcę, upoważniona do kierowania robotami i do występowania w jego imieniu w sprawach realizacji kontraktu.
- 1.4.9. Korona drogi** - jezdnia z poboczami lub chodnikami, zatokami, pasami awaryjnymi i pasami dzielącymi jezdnie.
- 1.4.10. Konstrukcja nawierzchni** - układ warstw nawierzchni wraz ze sposobem ich połączenia.
- 1.4.11. Korpus drogowy** - nasyp lub część wykopu, którą jest ograniczona koroną drogi i skarpami rowów.
- 1.4.12. Koryto** - element uformowania w korpusie drogowym w celu ułożenia w nim konstrukcji nawierzchni.
- 1.4.13. Kosztorys ofertowy** - wyceniony kosztorys ślepy.
- 1.4.14. Kosztorys ślepy** - opis robót w kolejności technologicznej ich wykonania.
- 1.4.15. Księga obmiarów** - akceptowany przez Inspektora Nadzoru zeszyt z ponumerowanymi stronami służący do wpisywania przez Wykonawcę obmiaru dokonywanych robót w formie wycień, szkiców i ew. dodatkowych załączników. Wpisy w Księdze Obmiarów podlegają potwierdzeniu przez Inspektora Nadzoru.
- 1.4.16. Laboratorium** - drogowe lub inne laboratorium badawcze zaakceptowane przez Zamawiającego, niezbędne do przeprowadzenia wszelkich badań i prób związanych z oceną jakości materiałów oraz robót.
- 1.4.17. Materiały** - wszelkie tworzywa niezbędne do wykonania robót, zgodne z dokumentacją projektową i specyfikacjami, zaakceptowane przez Inspektora Nadzoru.
- 1.4.18. Nawierzchnia** - warstwa lub zespół warstw służących do przyjmowania i rozkładania obciążeń od ruchu na podłoże gruntowe i zapewniających dogodne warunki dla ruchu.
- Warstwa ścieralna** - wierzchnia warstwa nawierzchni poddana bezpośrednio oddziaływaniu ruchu i czynników atmosferycznych.
- Warstwa wiążąca** - warstwa znajdująca się między warstwą ścieralną a podbudową, zapewniająca lepsze rozłożenie naprężeń w nawierzchni i przekazanie ich na podbudowę.
- Warstwa wyrównawcza** - warstwa służąca do wyrównania nierówności podbudowy lub profilu istniejącej nawierzchni.
- Podbudowa** - dolna część nawierzchni służąca do przenoszenia obciążeń od ruchu na podłoże. Podbudowa może składać się z podbudowy zasadniczej i podbudowy pomocniczej.
- Podbudowa zasadnicza** - górna część podbudowy spełniająca funkcje nośne w konstrukcji nawierzchni. Może ona składać się z jednej lub dwóch warstw.
- Podbudowa pomocnicza** - dolna część podbudowy spełniająca obok funkcji nośnych, funkcje zabezpieczenia nawierzchni przed działaniem wody, mrozu i przenikaniem cząstek podłoża. Może zawierać warstwę mrozochronną odsączającą lub odcinającą.
- Warstwa mrozochronna** - warstwa, której głównym zadaniem jest ochrona nawierzchni przed działaniem mrozu.
- 1.4.19. Niweleta** - wysokościowe i geometryczne rozwinięcie na płaszczyźnie pionowej przekroju w osi drogi lub obiektu mostowego.
- 1.4.20. Obiekt mostowy** - most, wiadukt, estakada, tunel, kładka, przejście podziemne dla pieszych, przejazd gospodarczy, przepust ramowy i przepust rurowy.
- 1.4.21. Objazd tymczasowy** - droga specjalnie przygotowana i odpowiednio utrzymana do przeprowadzenia ruchu publicznego na okres budowy.
- 1.4.22. Odpowiednia (bliska) zgodność** - zgodność wykonywanych robót z dopuszczonymi tolerancjami, a jeśli przedział tolerancji nie został określony - z przeciętnymi tolerancjami, przyjmowanymi zwyczajowo dla danego rodzaju robót budowlanych.
- 1.4.23. Pas drogowy** - wydzielony liniami rozgraniczającymi pas terenu przeznaczony do umieszczenia w nim drogi oraz drzew i krzewów. Pas drogowy może również obejmować teren przewidziany do rozbudowy drogi i budowy urządzeń chroniących ludzi i środowisko przed uciążliwościami powodowanymi przez ruch na drodze.
- 1.4.24. Pobocze** - część korony drogi przeznaczona do chwilowego zatrzymania się pojazdów, umieszczani urządzeń bezpieczeństwa ruchu i wykorzystywana do ruchu pieszego, służąca jednocześnie do bocznego oparcia konstrukcji nawierzchni.
- 1.4.25. Podłoże** - grunt rodzimy lub nasypowy, leżący pod nawierzchnią do głębokości przemarzania.
- 1.4.26. Podłoże ulepszone** - wierzchnia warstwa podłoża, leżąca bezpośrednio pod nawierzchnią, ulepszona w celu umożliwienia przejścia ruchu budowlanego i właściwego wykonania nawierzchni.
- 1.4.27. Polecenie Inspektora Nadzoru** - wszelkie polecenia przekazane Wykonawcy przez Inspektora Nadzoru, w formie pisemnej, dotyczące sposobu realizacji robót, lub innych spraw związanych z prowadzeniem budowy.
- 1.4.28. Projektant** - uprawniona osoba prawna lub fizyczna będąca autorem Dokumentacji Projektowej.

- 1.4.29. Przedsięwzięcie budowlane** - kompleksowa realizacja nowego połączenia drogowego lub całkowita modernizacja (zmiana parametrów geometrycznych trasy w planie i przekroju podłużnym) istniejącego połączenia.
- 1.4.30. Przepust** - obiekt mostowy wybudowany w formie zamkniętej obudowy konstrukcyjnej typu tunelowego tj. wpuszczony w nasyp korpusu drogi, służący do przeprowadzenia cieków wodnych.
- 1.4.31. Przeszkoda naturalna** - element środowiska naturalnego stanowiący utrudnienie w realizacji zadania budowlanego na przykład dolina, bagno, rzeka itp.
- 1.4.32. Przeszkoda sztuczna** - dzieło ludzkie, stanowiące utrudnienie w realizacji zadania budowlanego, na przykład droga, kolej, rurociąg itp.
- 1.4.33. Rekultywacja** - roboty mające na celu uporządkowanie i przywrócenie pierwotnych funkcji terenom naruszonym w czasie realizacji zadania budowlanego.
- 1.4.34. Rysunki** - część dokumentacji projektowej, która wskazuje lokalizację, charakterystykę i wymiary obiektu będącego przedmiotem robót.
- 1.4.35. Szerokość całkowita obiektu** - odległość między zewnętrznymi krawędziami konstrukcji obiektu, mierzona w linii prostopadłej do osi podłużnej, obejmuje całkowitą szerokość konstrukcyjną ustroju niosącego.
- 1.4.36. Szerokość użytkowa obiektu** - szerokość jezdni (nawierzchni) przeznaczona dla poszczególnych rodzajów ruchu oraz szerokość chodników mierzona w świetle poręczy mostowych z wyłączeniem konstrukcji przy jezdni dołem oddzielającej ruch kołowy od ruchu pieszego.
- 1.4.37. Świadectwo dopuszczenia** - obowiązujące na wszystkie materiały produkcji krajowej i importowane, wbudowywane na trwałe do obiektów mostowych na drogach publicznych. Zgodnie z rozporządzeniem wykonawczym do ustawy "Prawo budowlane" wydany przez Ministerstwo Budownictwa i Przemysłu Materiałów Budowlanych z dnia 20 kwietnia 1975 r. (Dz. U. Nr 14 poz. 82). Jednostką upoważnioną do ich wydawania jest Instytut Badawczy Dróg i Mostów w Warszawie ul. Jagiellońska 80.
- 1.4.38. Zadania budowlane** - część przedsięwzięcia budowlanego, stanowiąca odrębną całość konstrukcyjną lub technologiczną, zdolną do samodzielnego spełnienia przewidzianych funkcji techniczno-użytkowych. Zadanie może polegać na wykonywaniu robót związanych z budową, modernizacją, utrzymaniem oraz ochroną budowli drogowej lub jej elementu.
- 1.4.39. Przyjęte oznaczenia i skróty:**
- | | |
|---------------|---|
| PN-74/B-96022 | - Polska Norma z roku 1974/numer |
| BN-71/8933-11 | - Branżowa norma z roku 1971/numer |
| GDDP | - Generalna Dyrekcja Dróg Publicznych |
| GUGiK | - Główny Urząd Geodezji i Kartografii |
| DODP | - Dyrekcja Okręgowych Dróg Publicznych |
| IBDiM | - Instytut Badawczy Dróg i Mostów |
| BZDBDiM | - Branżowy Zakład Doświadczalny Budownictwa Drogowego i Mostowego |
| KPED | - katalog Powtarzalnych Elementów Drogowych |
| OST | - Ogólne Specyfikacje Techniczne |
| SST | - Szczegółowe Specyfikacje Techniczne |
| PZJ | - Program Zapewnienia Jakości |

1.5. Ogólne wymagania dotyczące robót

Wykonawca robót jest odpowiedzialny za jakość ich wykonania oraz za zgodność z Dokumentacją Projektową, SST i poleceniami Inspektora Nadzoru.

Zamawiający jest obowiązany do przekazania Wykonawcy w terminie określonym w dokumentach przetargowych n/w dokumentów budowy:

- plac budowy wraz ze wszystkimi wymaganymi uzgodnieniami prawnymi i administracyjnymi,
- dwa egzemplarze pełnej dokumentacji kontraktowej,
- dziennika budowy.

Wykonawca jest odpowiedzialny za wykonanie wszystkich robót zgodnie z obowiązującymi przepisami bezpieczeństwa i higieny pracy (BHP).

1.5.1. Przekazanie placu budowy

Po przekazaniu placu budowy Wykonawca odtworzy i utrwali punkty trasy. Na Wykonawcy spoczywa odpowiedzialność za ochronę przekazanych punktów pomiarowych do chwili odbioru ostatecznego robót. Zniszczone lub uszkodzone znaki geodezyjne Wykonawca odtworzy i utrwali na własny koszt.

1.5.2. Dokumentacja projektowa

Dokumentacja projektowa będzie zawierać opisy, obliczenia, rysunki i dokumenty zgodne z wykazem podanym w szczegółowych warunkach umowy, uwzględniającym podział na dokumentację projektową:

- Zamawiającego,
- sporządzoną przez Wykonawcę.

1.5.3. Zgodność robót z dokumentacją projektową i SST

Dokumentacja Projektowa, SST oraz dodatkowe dokumenty przekazane przez Inspektora Nadzoru Wykonawcy stanowią część umowy a wymagania wyszczególnione w choćby jednym z nich są obowiązujące dla Wykonawcy tak jakby zawarte były w całej dokumentacji.

W przypadku rozbieżności w ustaleniach poszczególnych dokumentów obowiązuje następująca kolejność ich ważności:

1. Szczegółowa Specyfikacje Techniczne,
2. Dokumentacja Projektowa.

Wykonawca nie może wykorzystywać błędów lub opuszczeń w dokumentach kontraktowych, a o ich wykryciu winien natychmiast powiadomić Inspektora Nadzoru, który dokona odpowiednich zmian i poprawek.

Wszystkie wykonane roboty i dostarczone materiały będą zgodne z Dokumentacją Projektową i SST.

Dane określone w Dokumentacji Projektowej i SST powinny być uważane za wartości docelowe, od których dopuszczalne są odchylenia w ramach określonego przedziału tolerancji. Cechy materiałów i elementów budowlı powinny być jednorodne i wykazywać bliską zgodność z określonymi wymaganiami, a rozrzuty tych cech nie powinny przekraczać dopuszczalnego przedziału tolerancji. Roboty powinny być prowadzone w taki sposób, aby cechy materiałów lub elementów budowlı nie znajdowały się w przeważającej mierze w pobliżu wartości granicznych, tj. wartości minimalnej lub maksymalnej tolerancji.

W przypadku, gdy materiały lub roboty nie są w pełni zgodne z Dokumentacją Projektową lub SST, ale osiągnięto możliwą do zaakceptowania jakość elementów budowlı, to Inspektor Nadzoru może zaakceptować takie roboty i zgodzić się na ich pozostawienie, jednak zastosuje odpowiednie potrącenia od ceny kontraktowej, zgodnie z ustaleniami szczegółowymi kontraktu i SST.

W przypadku, gdy materiały lub roboty nie są w pełni zgodne z Dokumentacją Projektową i SST, i wpłynęło to na niezadowalającą jakość elementu budowlı, to materiały i roboty nie zostaną zaakceptowane przez Inspektora Nadzoru. W takiej sytuacji elementy budowlı powinny być niezwłocznie rozebrane i zastąpione innymi na koszt Wykonawcy.

1.5.4. Zabezpieczenie placu budowy

Wykonawca jest zobowiązany do oznakowania robót na czas prowadzenia robót. Przed przystąpieniem do robót Wykonawca przedstawi Inspektorowi Nadzoru do zatwierdzenia uzgodniony z odpowiednim Zarządem drogi i organem zarządzającym ruchem projekt organizacji ruchu i zabezpieczenia robót w okresie trwania budowy. W zależności od potrzeb i postępu robót projekt organizacji ruchu powinien być aktualizowany przez Wykonawcę na bieżąco.

W czasie wykonywania robót Wykonawca dostarczy, zainstaluje i będzie obsługiwał wszystkie tymczasowe urządzenia zabezpieczające takie jak: zapory, światła ostrzegawcze, sygnały itp., zapewniając w ten sposób bezpieczeństwo pojazdów i pieszych. Wykonawca zapewni stałe warunki widoczności w dzień i w nocy tych zapór i znaków, dla których jest to nieodzowne ze względów bezpieczeństwa. Wszystkie znaki, zapory i urządzenia zabezpieczające powinny być akceptowane przez Inspektora Nadzoru. Fakt przystąpienia do robót Wykonawca powinien obwieścić publicznie przed ich rozpoczęciem w sposób uzgodniony z Inspektorem Nadzoru przez umieszczenie w miejscach i ilościach określonych przez Inspektora Nadzoru tablic informacyjnych. Treść tablic powinna być zatwierdzona przez Inspektora Nadzoru. Tablice informacyjne będą utrzymywane przez Wykonawcę w dobrym stanie przez cały okres realizacji robót. Koszt zabezpieczenia placu budowy nie podlega odrębnej zapłacie i przyjmuje się, że jest włączony w cenę umowną.

1.5.5. Ochrona środowiska w czasie wykonywania robót

Wykonawca ma obowiązek znać i stosować w czasie prowadzenia robót wszelkie przepisy dotyczące ochrony środowiska naturalnego. W szczególności Wykonawca powinien zapewnić spełnienie następujących warunków:

- a) miejsca na bazy, magazyny, składowiska i wewnętrzne drogi transportowe powinny być tak wybrane, aby nie powodować zniszczeń w środowisku naturalnym,
- b) powinny zostać podjęte odpowiednie środki zabezpieczające przed:
 - zanieczyszczeniem zbiorników i cieków wodnych pyłami, paliwami, olejami, materiałami bitumicznymi, chemikaliami oraz innymi szkodliwymi substancjami,
 - przekroczeniem dopuszczalnych norm hałasu,
 - możliwością powstania pożaru.

Oplaty i kary za przekroczenie w trakcie realizacji robót norm, określonych w odpowiednich przepisach dotyczących ochrony środowiska, obciążają Wykonawcę.

1.5.6. Ochrona przeciwpożarowa

Wykonawca powinien przestrzegać przepisy ochrony przeciwpożarowej. Wykonawca powinien utrzymywać sprawny sprzęt przeciwpożarowy, wymagany przez odpowiednie przepisy, na terenie baz produkcyjnych, w pomieszczeniach biurowych i mieszkalnych, magazynach oraz maszynach i pojazdach.

Materiały łatwopalne powinny być składowane w sposób zgodny z odpowiednimi przepisami i zabezpieczone przed dostępem osób trzecich. Wykonawca będzie odpowiedzialny za wszelkie straty spowodowane pożarem wywołanym jako rezultat realizacji robót albo przez personel Wykonawcy.

1.5.7. Materiały szkodliwe dla otoczenia

Materiały, które w sposób trwały są szkodliwe dla otoczenia, nie mogą być dopuszczone do użycia. Nie dopuszcza się użycia materiałów wywołujących szkodliwe promieniowanie o stężeniu większym od dopuszczalnego. Materiały, które są szkodliwe dla otoczenia tylko w czasie robót, a po zakończeniu robót ich szkodliwość zanika (np. materiały pyłaste) mogą być użyte pod warunkiem przestrzegania wymagań

technologicznych w budowania. Jeżeli wymagają tego odpowiednie przepisy Zamawiający powinien otrzymać zgodę na użycie tych materiałów od właściwych organów administracji państwowej.

1.5.8. Ochrona własności publicznej i prywatnej

Wykonawca jest zobowiązany do ochrony przed uszkodzeniem lub zniszczeniem własności publicznej i prywatnej. Jeżeli w związku z zaniedbaniem, niewłaściwym prowadzeniem robót lub brakiem koniecznych działań ze strony Wykonawcy nastąpi uszkodzenie lub zniszczenie własności publicznej lub prywatnej, to Wykonawca na swój koszt naprawi lub odtworzy uszkodzoną własność. Stan naprawionej własności powinien nie być gorszy niż przed powstaniem uszkodzenia.

Wykonawca jest w pełni odpowiedzialny za spowodowanie uszkodzenia urządzeń uzbrojenia terenu takich jak: przewody, rurociągi, kable telefoniczne itp., oraz uzyska u odpowiednich władz będących właścicielami tych urządzeń potwierdzenie informacji dostarczonych mu przez Zamawiającego odnośnie dokładnego położenia tych urządzeń w obrębie placu budowy. O zamiarze przystąpienia do robót w pobliżu tych urządzeń, bądź ich przełożenia, Wykonawca powinien zawiadomić właścicieli, urządzeń i Inspektora Nadzoru.

Wykonawca jest zobowiązany w okresie trwania realizacji kontraktu do właściwego oznaczenia i zabezpieczenia przed uszkodzeniem tych urządzeń. O fakcie przypadkowego uszkodzenia instalacji i urządzeń podziemnych Wykonawca bezzwłocznie powiadomi Inspektora Nadzoru i zainteresowane władze oraz będzie z nimi współpracował, dostarczając wszelkiej pomocy potrzebnej przy dokonywaniu napraw.

Wykonawca będzie odpowiadać za wszelkie spowodowane przez jego działania uszkodzenia urządzeń uzbrojenia terenu wskazanych w dokumentach dostarczonych mu przez Zamawiającego.

1.5.9. Ograniczenie obciążeń osi pojazdu

Wykonawca będzie stosować się do obowiązujących ograniczeń obciążeń osi pojazdów podczas transportu materiałów i sprzętu na drogach publicznych poza granicami placu budowy.

Wykonawca nie może używać pojazdów o ponadnormatywnych obciążeniach osi na istniejących i wykonywanych warstwach nawierzchni w obrębie placu budowy.

1.5.10. Bezpieczeństwo i higiena pracy

Podczas realizacji robót Wykonawca powinien przestrzegać wszystkie przepisy dotyczące bezpieczeństwa i higieny pracy. W szczególności Wykonawca ma obowiązek zadbać, aby personel nie wykonywał pracy w warunkach niebezpiecznych, szkodliwych dla zdrowia oraz nie spełniających wymagań sanitarnych.

Wykonawca zapewni i będzie utrzymywał wszelkie urządzenia zabezpieczające, socjalne oraz sprzęt i odpowiednią odzież dla ochrony życia i zdrowia osób zatrudnionych na budowie oraz dla zapewnienia bezpieczeństwa publicznego.

Uznaje się, że wszelkie koszty związane z wypełnieniem wymagań określonych powyżej nie podlegają odrębnej zapłacie i są uwzględnione w cenie umownej.

1.5.11. Ochrona i utrzymanie robót

Wykonawca będzie odpowiedzialny za ochronę robót oraz za wszelkie materiały i urządzenia używane do robót. Wykonawca ma obowiązek utrzymywania robót do czasu ostatecznego odbioru. Utrzymanie powinno być prowadzone w taki sposób, aby budowla drogowa lub jej elementy były w zadawalającym stanie przez cały czas, do momentu odbioru ostatecznego. Jeśli Wykonawca w jakimkolwiek czasie zaniedba utrzymanie, to na polecenie Inspektora Nadzoru powinien rozpocząć roboty utrzymaniowe nie później niż w 24 godziny po otrzymaniu tego polecenia.

1.5.12. Stosowanie się do prawa i innych przepisów

Wykonawca zobowiązany jest znać wszystkie przepisy wydane przez władze centralne i miejscowe oraz inne przepisy i wytyczne, które są w jakikolwiek sposób związane z Robotami i będzie w pełni odpowiedzialny za przestrzeganie tych praw, przepisów i wytycznych podczas prowadzenia Robót.

Wykonawca będzie przestrzegać praw patentowych i będzie w pełni odpowiedzialny za wypełnienie wszelkich wymagań prawnych odnośnie wykorzystania opatentowanych urządzeń lub metod i w sposób ciągły będzie informować Inspektora Nadzoru o swoich działaniach, przedstawiając kopie zezwoleń i inne odnośne dokumenty.

2. MATERIAŁY

2.1. Źródła uzyskania materiałów

Co najmniej na trzy tygodnie przed zaplanowanym wykorzystaniem jakichkolwiek materiałów przeznaczonych do Robót Wykonawca przedstawi szczegółowe informacje dotyczące proponowanego źródła wytwarzania, zamawiania lub wydobywania tych materiałów i odpowiednie świadectwa badań laboratoryjnych oraz próbki do zatwierdzenia przez Inspektora Nadzoru.

Zatwierdzenie pewnych materiałów z danego źródła nie oznacza automatycznie, że wszelkie materiały z danego źródła uzyskają zatwierdzenie.

Wykonawca zobowiązany jest do prowadzenia badań w celu udokumentowania, że materiały uzyskane z dopuszczonego źródła w sposób ciągły spełniają wymagania Szczegółowych Specyfikacji Technicznych w czasie postępu Robót.

2.2. Pozyskiwanie materiałów miejscowych

Wykonawca odpowiada za uzyskanie pozwoleń od właścicieli i odnośnych władz na pozyskanie materiałów z jakichkolwiek źródeł miejscowych włączając w to źródła wskazane przez Zamawiającego i jest zobowiązany dostarczyć Inżynierowi wymagane dokumenty przed rozpoczęciem eksploatacji źródła.

Wykonawca przedstawi dokumentację zawierającą raporty z badań terenowych i laboratoryjnych oraz proponowaną przez siebie metodę wydobywania i selekcji do zatwierdzenia Inspektorowi Nadzoru.

Wykonawca ponosi odpowiedzialność za spełnienie wymagań ilościowych i jakościowych materiałów z jakiegokolwiek źródła.

Wykonawca poniesie wszystkie koszty a w tym: opłaty, wynagrodzenia i jakiegokolwiek inne koszty związane z dostarczeniem materiałów do Robót.

Humus i nadkład czasowo zdjęte z terenu wykopów, ukopów i miejsc pozyskania piasku i żwiru będą formowane w hałdy i wykorzystane przy zasypce i przywracaniu stanu terenu przy ukończeniu Robót.

Wszystkie odpowiednie materiały pozyskane z wykopów na Terenie Budowy lub z innych miejsc wskazanych w Kontrakcie będą wykorzystane do Robót lub odwiezione na odkład odpowiednio do wymagań Kontraktu lub wskazań Inspektora Nadzoru.

Z wyjątkiem uzyskania na to pisemnej zgody Inspektora Nadzoru, Wykonawca nie będzie prowadzić żadnych wykopów w obrębie Terenu Budowy poza tymi, które zostały wyszczególnione w Kontrakcie.

Eksploatacja źródeł materiałów będzie zgodna z wszelkimi regulacjami prawnymi obowiązującymi na danym obszarze.

2.3. Inspekcja wytwórni materiałów

Wytwórnie materiałów mogą być okresowo kontrolowane przez Inspektora Nadzoru w celu sprawdzenia zgodności stosowanych metod produkcyjnych z wymaganiami. Próbki materiałów mogą być pobierane w celu sprawdzenia ich właściwości. Wynik tych kontroli będzie podstawą akceptacji określonej partii materiałów pod względem jakości.

W przypadku, gdy Inspektor Nadzoru będzie przeprowadzał inspekcję wytwórni będą zachowane następujące warunki:

- a) Inspektor Nadzoru będzie miał zapewnioną współpracę i pomoc Wykonawcy oraz producenta materiałów w czasie przeprowadzania inspekcji,
- b) Inspektor Nadzoru będzie miał wolny dostęp, w dowolnym czasie, do tych części wytwórni, gdzie odbywa się produkcja materiałów przeznaczonych do realizacji Kontraktu.

2.4. Materiały nie odpowiadające wymaganiom

Materiały nie odpowiadające wymaganiom zostaną przez Wykonawcę wywiezione z Terenu Budowy, bądź złożone w miejscu wskazanym przez Inspektora Nadzoru.

Jeśli Inspektor Nadzoru zezwoli Wykonawcy na użycie tych materiałów do innych robót, niż te, dla których zostały zakupione, to koszt tych materiałów zostanie przewartościowany przez Inspektora Nadzoru.

Każdy rodzaj Robót, w którym znajdują się nie zbadane i nie zaakceptowane materiały, Wykonawca wykonuje na własne ryzyko, licząc się z jego nie przyjęciem i niezaplaceniem.

2.5. Przechowywanie i składowanie materiałów

Wykonawca zapewni, aby tymczasowo składowane materiały, do czasu gdy będą one potrzebne do Robót, były zabezpieczone przed zanieczyszczeniem, zachowały swoją jakość i właściwość do Robót i były dostępne do kontroli przez Inżyniera.

Miejsca czasowego składowania będą zlokalizowane w obrębie Terenu Budowy w miejscach uzgodnionych z Inżynierem lub poza Terenem Budowy w miejscach zorganizowanych przez Wykonawcę.

2.6. Wariantowe stosowanie materiałów

Jeśli Dokumentacja Projektowa lub SST przewidują możliwość wariantowego zastosowania rodzaju materiału w wykonywanych Robotach, Wykonawca powiadomi Inspektora Nadzoru o swoim zamiarze co najmniej 3 tygodnie przed użyciem materiału, albo w okresie dłuższym, jeśli będzie to wymagane dla badań prowadzonych przez Inspektora Nadzoru. Wybrany i zaakceptowany rodzaj materiału nie może być później zmieniany bez zgody Inspektora Nadzoru.

3. SPRZĘT

Wykonawca jest zobowiązany do używania jedynie takiego sprzętu, który nie spowoduje niekorzystnego wpływu na jakość wykonywanych robót. Sprzęt używany do robót powinien odpowiadać pod względem rodzajów, typów i ilości wskazaniom zawartym w SST, PZJ lub Projekcie organizacji robót, zaakceptowanym przez Inspektora Nadzoru. W przypadku braku ustaleń w takich dokumentach sprzęt powinien być uzgodniony i zaakceptowany przez Inspektora Nadzoru. Wykonawca dostarczy Inspektorowi Nadzoru kopie dokumentów potwierdzających dopuszczenie sprzętu do użytkowania, tam gdzie jest to wymagane. Liczba i wydajność sprzętu powinna gwarantować przeprowadzenie robót zgodnie z zasadami określonymi w Dokumentacji Projektowej, SST i wskazaniach Inspektora Nadzoru. Jakikolwiek sprzęt, maszyny, urządzenia i narzędzia nie gwarantujące zachowania warunków umowy, zostaną przez Inspektora Nadzoru zdyskwalifikowane i nie dopuszczone do robót.

4. TRANSPORT

Wykonawca jest zobowiązany do stosowania jedynie takich środków transportu, które nie wpłyną niekorzystnie na jakość wykonywanych robót i właściwości przewożonych materiałów.

Liczba środków transportu powinna zapewniać prowadzenie robót zgodnie z zasadami określonymi w Dokumentacji Projektowej, SST i wskazaniach Inspektora Nadzoru.

Przy ruchu po drogach publicznych pojazdy powinny spełniać wymagania dotyczące przepisów ruchu drogowego w odniesieniu do dopuszczalnych obciążeń na osie i innych parametrów technicznych. Wykonawca będzie usuwać na bieżąco, na własny koszt, wszelkie zanieczyszczenia spowodowane jego pojazdami na drogach publicznych oraz dojazdach do terenu budowy.

5. WYKONANIE ROBÓT

Inspektor Nadzoru pełniący nadzór inwestorski zajmie się całością zagadnień technicznych, finansowych i organizacyjnych związanych z danym zadaniem.

Osoby pełniące funkcje Inspektora Nadzoru określa Zamawiający przed rozpoczęciem robót wpisem do dziennika budowy.

Wykonawca ponosi odpowiedzialność za dokładne wytyczenie w planie i wyznaczenie wysokości wszystkich elementów robót zgodnie z wymiarami i rzędnymi określonymi w dokumentacji projektowej lub przekazanych przez Inspektora Nadzoru.

Wykonawca jest odpowiedzialny za jakość zastosowanych materiałów i wykonywanych robót, za ich zgodność z dokumentacją projektową, wymaganiami SST, PZI, projektu organizacji robót oraz poleceniami Inspektora Nadzoru.

Polecenia Inspektora Nadzoru powinny być wykonywane nie później niż w czasie przez niego wyznaczonym, po ich otrzymaniu przez Wykonawcę pod groźbą zatrzymania robót. Skutki finansowe z tego tytułu ponosi Wykonawca.

6. KONTROLA JAKOŚCI ROBÓT

Za jakość zastosowanych materiałów i wykonywanych robót oraz ich zgodności z dokumentacją projektową i wymaganiami niniejszej SST odpowiedzialny jest Wykonawca robót.

Wszystkie niezbędne dokumenty związane z budową tj. dziennik budowy, księga obmiaru, atesty, świadectwa, dokumenty laboratoryjne itp. powinny być prowadzone i gromadzone na bieżąco w miarę postępu robót i być zawsze dostępne do wglądu dla nadzoru.

6.1. Program zapewnienia jakości (PZI)

Do obowiązków Wykonawcy należy opracowanie i przedstawienie do aprobaty Inspektora Nadzoru Programu Zapewnienia Jakości, w którym przedstawi on zamierzony sposób wykonania robót, możliwości techniczne, kadrowe i organizacyjne gwarantujące wykonanie robót zgodnie z dokumentacją projektową, SST oraz poleceniami i ustaleniami przekazanymi przez Inspektora Nadzoru.

Program zapewnienia jakości powinien zawierać:

a) część ogólną opisującą:

- organizację wykonania robót w tym terminy i sposób prowadzenia robót,
- organizację ruchu na budowie wraz z oznakowaniem robót,
- BHP,
- wykaz zespołów roboczych, ich kwalifikacje i przygotowanie praktyczne,
- wykaz maszyn, urządzeń i środków transportowych stosowanych na budowie,
- sposób i procedurę kontroli wewnętrznej dostaw materiałów prowadzenia robót,
- wykaz osób odpowiedzialnych za jakość i terminowość wykonania elementów robót,
- wyposażenie w sprzęt i urządzenia do pomiarów i kontroli (opis laboratorium własnego lub laboratorium, któremu Wykonawca zamierza zlecić prowadzenie badań),
- sposób oraz formę gromadzenia wyników laboratoryjnych, zapisów pomiarów, nastaw mechanizmów sterujących a także wyciąganych wniosków i zastosowanych korekt w procesie technologicznym, proponowany sposób i formę przekazywania tych informacji Inspektorowi Nadzoru,

b) część szczegółową opisującą dla każdego asortymentu robót:

- wykaz maszyn i urządzeń stosowanych na budowie z ich parametrami technicznymi oraz wyposażeniem w mechanizmy do sterowania i urządzenia pomiarowo-kontrolne,
- rodzaje i ilość środków transportu oraz urządzeń do magazynowania i załadunku materiałów, spoiw, lepiszczy, kruszyw itp.,
- sposób zabezpieczenia i ochrony ładunków przed utratą ich właściwości w czasie transportu,
- sposób i procedurę pomiarów i badań (rodzaj i częstotliwość, pobieranie próbek, legalizacja i sprawdzanie urządzeń, itp.) prowadzonych podczas dostaw materiałów i wykonywania poszczególnych elementów robót,
- sposób postępowania z materiałami i robotami nie odpowiadającymi wymaganiom.

6.2. Zasady kontroli robót

Celem kontroli robót powinno być takie sterowanie ich przygotowaniem i wykonaniem aby osiągnąć założoną jakość robót. Wykonawca jest odpowiedzialny za pełną kontrolę robót i jakości materiałów. Wykonawca powinien zapewnić odpowiedni system kontroli, włączając personel, laboratorium, sprzęt i wszelkie urządzenia niezbędne do pobierania próbek i badań materiałów i robót.

Przed zatwierdzeniem systemu kontroli Inspektor Nadzoru może zażądać od Wykonawcy przeprowadzenia badań w celu zademonstrowania, że poziom ich jest zadowalający.

Wykonawca będzie przeprowadzać pomiary i badania materiałów oraz robót z częstotliwością zapewniającą stwierdzenie, że roboty wykonano zgodnie z wymaganiami zawartymi w Dokumentacji Projektowej i SST.

Minimalne wymagania, co do zakresu badań i ich częstotliwości są określone w SST, normach i wytycznych. W przypadku, gdy nie zostały one tam określone, to Inspektor Nadzoru ustali jaki zakres kontroli jest konieczny, aby zapewnić wykonanie robót zgodnie z dokumentacją projektową.

Wykonawca dostarczy Inspektorowi Nadzoru świadectwa, że wszystkie stosowane urządzenia i sprzęt badawczy posiadają ważną legalizację, zostały prawidłowo wykalibrowane i odpowiadają wymaganiom norm określających procedury badań.

Inspektor Nadzoru będzie mieć nieograniczony dostęp do pomieszczeń laboratoryjnych, w celu ich inspekcji. Inspektor Nadzoru będzie przekazywać Wykonawcy pisemne informacje o jakichkolwiek niedociągnięciach dotyczących urządzeń laboratoryjnych, sprzętu, zaopatrzenia, pracy personelu lub metod badawczych. Jeżeli niedociągnięcia będą tak poważne, że mogłyby wpłynąć ujemnie na wyniki badań, Inspektor Nadzoru natychmiast wstrzyma użycie do robót badanych materiałów i dopuści je dopiero wtedy, gdy niedociągnięcia w pracy laboratorium Wykonawcy zostaną usunięte i stwierdzona zostanie odpowiednia jakość tych materiałów.

Wszelkie koszty związane z organizowaniem i prowadzeniem badań ponosi Wykonawca.

6.3. Pobieranie próbek

Próbki pobierane będą losowo. Zaleca się stosowanie statystycznych metod pobierania próbek, opartych na zasadzie, że wszystkie jednostkowe elementy produkcji mogą być z jednakowym prawdopodobieństwem wytypowane do badań. Inspektor Nadzoru będzie mieć zapewnioną możliwość udziału w pobieraniu próbek.

Na zlecenie Inspektora Nadzoru Wykonawca będzie przeprowadzać dodatkowe badania tych materiałów, które budzą wątpliwości, co do jakości o ile kwestionowane materiały nie zostaną przez Wykonawcę usunięte lub ulepszone z własnej woli. Koszty tych dodatkowych badań pokrywa Wykonawca tylko w przypadku stwierdzenia usterki, w przeciwnym wypadku koszty ponosi Zamawiający.

Pojemniki do pobierania próbek będą dostarczone przez Wykonawcę i zatwierdzone przez Inspektora Nadzoru.

Próbki dostarczone przez Wykonawcę do badań wykonywanych przez Inspektora Nadzoru będą odpowiednio opisane i oznakowane, w sposób zaakceptowany przez Inspektora Nadzoru.

6.4. Badania i pomiary

Wszystkie badania i pomiary powinny być przeprowadzane zgodnie z wymaganiami norm. W przypadku, gdy normy nie obejmują jakiegokolwiek badania wymaganego w SST, stosować należy wytyczne krajowe, albo inne procedury, zaakceptowane przez Inspektora Nadzoru. Przed przystąpieniem do pomiarów lub badań, Wykonawca powiadomi Inspektora Nadzoru o rodzaju, miejscu i terminie pomiaru lub badania. Po wykonaniu pomiaru lub badania Wykonawca przedstawi na piśmie ich wyniki do akceptacji Inspektora Nadzoru.

Pomiary geodezyjne związane z potwierdzeniem stateczności obiektu, prowadzone na potrzeby odbioru gwarancyjnego w pełni obciążają Wykonawcę.

6.5. Raporty z badań

Wykonawca powinien przekazywać Inspektorowi Nadzoru kopie raportów z wynikami badań jak najszybciej, nie później niż w terminie określonym w PZJ.

Wyniki badań (kopie) powinny być przekazywane Inspektorowi Nadzoru na formularzach według dostarczonego przez niego wzoru lub innych, przez niego zaakceptowanych.

6.6. Badania prowadzone przez Inspektora Nadzoru

Dla celów kontroli jakości i zatwierdzenia, Inspektor Nadzoru uprawniony jest do dokonywania kontroli, pobierania próbek i badania materiałów u źródła ich wytwarzania i zapewniona mu będzie wszelka potrzebna do tego pomoc ze strony Wykonawcy i Producenta materiałów.

Inspektor Nadzoru, po uprzedniej weryfikacji systemu kontroli robót prowadzonego przez Wykonawcę, będzie oceniać zgodność materiałów i robót z wymaganiami SST na podstawie wyników badań dostarczonych przez Wykonawcę.

Inspektor Nadzoru może pobierać próbki materiałów i prowadzić badania niezależnie od Wykonawcy, na swój koszt. Jeżeli wyniki tych badań wykażą, że raporty Wykonawcy są niewiarygodne, to Inspektor Nadzoru poleci Wykonawcy lub zleci niezależnemu laboratorium przeprowadzenie powtórnych lub dodatkowych badań, albo oprze się wyłącznie na własnych badaniach przy ocenie zgodności materiałów i robót z dokumentacją projektową i SST. W takim przypadku całkowite koszty powtórnych lub dodatkowych badań i pobierania próbek poniesione będą przez Wykonawcę.

6.7. Certyfikaty i deklaracje

Inspektor Nadzoru może dopuścić do użycia tylko te materiały, które posiadają:

1. certyfikat na znak „CE”, wykazujący że zapewniono zgodność z normą zharmonizowaną albo europejską aprobatą techniczną lub certyfikat na znak budowlany „B”, wykazujący że zapewniono zgodność z kryteriami technicznymi określonymi na podstawie Polskich Norm, aprobat technicznych oraz właściwych przepisów i dokumentów technicznych,
2. deklarację zgodności lub certyfikat zgodności z:
 - Polską Normą lub
 - aprobatą techniczną, w przypadku wyrobów, dla których nie ustanowiono Polskiej Normy, jeżeli nie są objęte certyfikacją określoną w pkt 1.

i które spełniają wymogi SST.

Do użycia dopuszcza się również materiały posiadające informację o wyrobie lub oświadczenie o wyrobie do jednostkowego zastosowania. Produkty przemysłowe muszą posiadać w/w dokumenty wydane przez producenta, a w razie potrzeby poparte wynikami badań wykonanych przez niego.

Kopie wyników tych badań będą dostarczone przez Wykonawcę Inspektorowi Nadzoru.

Jakiegokolwiek materiały, które nie spełniają tych wymagań będą odrzucone.

6.8. Dokumenty budowy

6.8.1. Dziennik budowy

Dziennik budowy jest dokumentem prawnym obowiązującym Zamawiającego i Wykonawcę w okresie od przekazania Wykonawcy placu budowy do końca okresu gwarancyjnego.

Wykonawca ma obowiązek bieżącego prowadzenia dziennika budowy dla każdego zadania (budowy) oddzielnie.

Zapisy w dzienniku budowy będą dokonywane na bieżąco i powinny dotyczyć przebiegu robót stanu bezpieczeństwa ludzi i mienia oraz technicznej i gospodarczej strony budowy.

Każdy zapis w dzienniku budowy powinien być opatrzony datą jego dokonania, podpisem osoby, która dokonała zapisu, z podaniem jej imienia i nazwiska oraz stanowiska służbowego. Zapisy będą czytelne, dokonane trwałą techniką, w porządku chronologicznym, bezpośrednio jeden pod drugim, bez przerw.

Załączone do dziennika budowy protokoły i inne dokumenty powinny być oznaczone kolejnym numerem załącznika i opatrzone datą i podpisem Kierownika Budowy oraz Inspektora Nadzoru.

Do Dziennika należy wpisywać w szczególności:

- datę przekazania Wykonawcy placu budowy,
- datę przekazania przez Zamawiającego dokumentacji projektowej,
- uzgodnienie przez Inspektora Nadzoru programu zapewnienia jakości /PZJ/ i harmonogramów robót,
- terminy rozpoczęcia i zakończenia poszczególnych elementów robót,
- przebieg robót, trudności i przeszkody w ich prowadzeniu, okresy i przyczyny przerw w robotach,
- uwagi i polecenia Inspektora Nadzoru,
- daty zarządzenia wstrzymania robót z podaniem powodu,
- zgłoszenia i daty odbiorów robót zanikających, ulegających zakryciu, częściowych i ostatecznych odbiorów robót,
- wyjaśnienia, propozycje i uwagi Wykonawcy,
- stan pogody i temperaturę w okresie wykonywania robót podlegającym ograniczeniom lub wymaganiom szczególnym w związku z warunkami klimatycznymi,
- zgodność rzeczywistych warunków geotechnicznych z ich opisem w Dokumentacji Projektowej,
- dane dotyczące czynności geodezyjnych (pomiarowych) dokonywanych przed i w trakcie robót,
- dane dotyczące sposobu wykonywania zabezpieczenia robót,
- dane dotyczące jakości materiałów, pobierania próbek, oraz wyniki przeprowadzonych badań z podaniem, kto je przeprowadził,
- wyniki prób elementów budowlanych z podaniem osoby badającej,
- istotne informacje o przebiegu robót.

Propozycje, uwagi i wyjaśnienia Wykonawcy, wpisane do dziennika budowy powinny być przedłożone Inspektorowi Nadzoru do ustosunkowania się.

Decyzje Inspektora Nadzoru wpisane do dziennika budowy, Wykonawca podpisuje z zaznaczeniem ich przyjęcia lub zajęciem stanowiska.

Wpis Projektanta do dziennika budowy obliguje Inspektora Nadzoru do ustosunkowania się. Projektant nie jest jednak stroną kontraktu i nie ma uprawnień do wydawania poleceń Wykonawcy robót.

Dziennik Budowy niezależnie od podstawowych informacji o danej budowie i bieżących informacji o rodzaju oraz warunkach wykonywanych robót, musi zawierać między innymi zgłoszenie Wykonawcy poszczególnych elementów robót do odbioru przez Inspektora Nadzoru oraz potwierdzenie dokonania tego odbioru.

Dziennik budowy stanowi również rolę książki kontroli jakości zawierającej wszelkie polecenia, decyzje i uzgodnienia Inspektora Nadzoru i nadzoru autorskiego.

6.8.2. Księga obmiaru

Księga obmiaru stanowi podstawowy dokument określający rodzaj i ilość wykonywanych robót na danej budowie i powinna zawierać okresowe (np. miesięczne) wyliczenia i zestawienia wykonywanych robót w układzie asortymentowym zgodnie z kosztorysem. Pisemne potwierdzenie obmiaru przez Inspektora Nadzoru - stanowi podstawę do rozliczeń. Za roboty nie odebrane przez Inspektora Nadzoru lub wymagające dodatkowych świadectw lub opinii nie mogą być realizowane płatności. W uzasadnionych przypadkach Inspektor Nadzoru może wyrazić zgodę na okresowe płatności częściowe.

6.8.3. Dokumenty laboratoryjne

Dzienniki laboratoryjne, deklaracje zgodności lub certyfikaty zgodności materiałów, orzeczenia o jakości materiałów, recepty robocze i kontrolne wyniki badań Wykonawcy i Zamawiającego powinny być gromadzone w formie uzgodnionej w programie zapewnienia jakości.

Dokumenty te stanowią załączniki do odbioru robót. Winny one być udostępnione na każde życzenie Zamawiającego.

6.8.4. Pozostałe dokumenty budowy

Do dokumentów budowy zalicza się, oprócz wymienionych w pkt. 6.8.1.-6.8.3. następujące dokumenty:

- pozwolenie na realizację zadania budowlanego,
- protokoły przekazania placu budowy,
- umowy cywilno-prawne z osobami trzecimi i inne cywilno-prawne,
- protokoły odbioru robót,
- protokoły z porad i ustaleń,
- korespondencja na budowie.

6.8.5. Przechowywanie dokumentów budowy

Dokumenty budowy powinny być przechowywane na terenie budowy w miejscu odpowiednio zabezpieczonym. Zaginięcie któregośkolwiek z dokumentów budowy powinno spowodować jego natychmiastowe odtworzenie w formie przewidzianej prawem. Wszystkie dokumenty budowy powinny być zawsze dostępne dla Inspektora Nadzoru i przedstawiane do wglądu na życzenie Zamawiającego.

7. OBMIAR ROBÓT

7.1. Ogólne zasady obmiaru robót

Obmiar robót będzie określać faktyczny zakres wykonywanych robót zgodnie z dokumentacją projektową i SST, w jednostkach ustalonych w Ślepych Kosztorysie.

Obmiaru robót dokonuje Wykonawca po pisemnym powiadomieniu Inspektora Nadzoru o zakresie obmierzanych robót i terminie obmiaru, co najmniej na 3 dni przed tym terminem.

Wyniki obmiaru będą wpisane do Rejestru Obmiarów.

Jakikolwiek błąd lub przeoczenie (opuszczenie) w ilościach podanych w Ślepych Kosztorysie lub gdzie indziej w Szczegółowych Specyfikacjach Technicznych nie zwalnia Wykonawcy od obowiązku ukończenia wszystkich robót. Błędne dane zostaną poprawione wg instrukcji Inspektora Nadzoru na piśmie.

Obmiar gotowych robót będzie przeprowadzony z częstotnością wymaganą do celu miesięcznej płatności na rzecz Wykonawcy lub w innym czasie określonym w umowie lub oczekiwanym przez Wykonawcę i Inspektora Nadzoru.

7.2. Zasady określania ilości robót i materiałów

Długości i odległości pomiędzy wyszczególnionymi punktami skrajnymi będą obmierzone poziomo wzdłuż linii osiowej.

Jeśli Szczegółowe Specyfikacje Techniczne właściwe dla danych robót nie wymagają tego inaczej, objętości będą wyliczone w m³ jako długość pomnożona przez średni przekrój.

Ilości, które mają być obmierzone wagowo, będą ważone w tonach lub kilogramach zgodnie z wymaganiami Szczegółowych Specyfikacji Technicznych.

7.3. Urządzenia i sprzęt pomiarowy

Wszystkie urządzenia i sprzęt pomiarowy, stosowany w czasie obmiaru robót będą zaakceptowane przez Inspektora Nadzoru.

Urządzenia i sprzęt pomiarowy zostaną dostarczone przez Wykonawcę. Jeżeli urządzenia te lub sprzęt wymagają badań atestujących to Wykonawca będzie posiadać ważne świadectwa legalizacji.

Wszystkie urządzenia pomiarowe będą przez Wykonawcę utrzymywane w dobrym stanie, w całym okresie trwania robót.

7.4. Wagi i zasady ważenia

Wykonawca dostarczy i zainstaluje urządzenia wagowe odpowiadające odnośnym wymaganiom Szczegółowych Specyfikacji Technicznych. Będzie utrzymywać to wyposażenie zapewniając w sposób ciągły zachowanie dokładności wg norm zatwierdzonych przez Inspektora Nadzoru.

7.5. Czas przeprowadzenia obmiaru

Obmiary będą przeprowadzone przed częściowym lub ostatecznym odbiorem odcinków robót, a także w przypadku występowania dłuższej przerwy w robotach i zmiany Wykonawcy Robót.

Obmiar robót zanikających przeprowadza się w czasie ich wykonywania.

Obmiar robót podlegających zakryciu przeprowadza się przed ich zakryciem.

Roboty pomiarowe do obmiaru oraz nieodzowne obliczenia będą wykonane w sposób zrozumiały i jednoznaczny.

Wymiary skomplikowanych powierzchni lub objętości będą uzupełnione odpowiednimi szkicami umieszczonymi na karcie Rejestru Obmiarów. W razie braku miejsca szkice mogą być dołączone w formie oddzielnego załącznika do Rejestru Obmiarów, którego wzór zostanie uzgodniony z Inspektorem Nadzoru.

8. ODBIÓR ROBÓT

W zależności od ustaleń odpowiednich SST, roboty podlegają następującym etapom odbioru:

- a) odbiorowi robót zanikających i ulegających zakryciu,
- b) odbiorowi częściowemu,
- c) odbiorowi ostatecznemu,
- d) odbiorowi pogwarancyjnemu.

8.1. Odbiór robót zanikających i ulegających zakryciu

Odbiór robót zanikających i ulegających zakryciu polega na finalnej ocenie ilości i jakości wykonywanych robót, które w dalszym procesie realizacji ulegną zakryciu.

Odbiór robót zanikających i ulegających zakryciu będzie dokonany w czasie umożliwiającym wykonanie ewentualnych korekt i poprawek bez hamowania ogólnego postępu robót.

Odbioru robót dokonuje Inspektor Nadzoru.

Gotowość danej części robót do odbioru zgłasza Wykonawca wpisem do dziennika budowy i jednoczesnym powiadomieniem Inspektora Nadzoru. Odbiór będzie przeprowadzony niezwłocznie, nie później jednak niż w ciągu 3 dni od daty zgłoszenia wpisem do dziennika budowy i powiadomienia o tym fakcie Inspektora Nadzoru.

Jakość i ilość robót ulegających zakryciu ocenia Inspektor Nadzoru na podstawie dokumentów zawierających komplet wyników badań laboratoryjnych i w oparciu o przeprowadzone pomiary, w konfrontacji z dokumentacją projektową, SST i uprzednimi ustaleniami.

8.2. Odbiór częściowy

Odbiór częściowy polega na ocenie rzeczywistego stanu realizacji zadań na obiekcie w odniesieniu do ilości, wartości i jakości wykonywanych robót. Odbioru częściowego robót dokonuje się wg zasad jak przy odbiorze ostatecznym robót. Odbioru robót dokonuje Inspektor Nadzoru.

8.3. Odbiór ostateczny robót

Odbiór ostateczny polega na finalnej ocenie rzeczywistego wykonania robót w odniesieniu do ich ilości, jakości i wartości.

Całkowite zakończenie robót oraz gotowość do odbioru ostatecznego będzie stwierdzona przez Wykonawcę wpisem do dziennika budowy z bezzwłocznym powiadomieniem na piśmie o tym fakcie Inspektora Nadzoru.

Odbiór ostateczny robót nastąpi w terminie ustalonym w dokumentach kontraktowych, licząc od dnia potwierdzenia przez Inspektora Nadzoru zakończenia robót i przyjęcia dokumentów, o których mowa w punkcie 8.3.1.

Odbioru ostatecznego robót dokona komisja wyznaczona przez Zamawiającego w obecności Inspektora Nadzoru i Wykonawcy. Komisja odbierająca roboty dokona ich oceny jakościowej na podstawie przedłożonych dokumentów, wyników badań i pomiarów, ocenie wizualnej oraz zgodności wykonania robót z dokumentacją projektową i SST.

W toku odbioru ostatecznego robót komisja zapozna się z realizacją ustaleń przyjętych w trakcie odbiorów robót zanikających i ulegających zakryciu, zwłaszcza w zakresie wykonania robót uzupełniających i robót poprawkowych.

W przypadkach niewykonania wyznaczonych robót poprawkowych lub robót uzupełniających w warstwie ścieralnej lub robotach wykończeniowych, komisja przerwie swoje czynności i ustala nowy termin odbioru ostatecznego.

W przypadku stwierdzenia przez komisję, że jakość wykonywanych robót w poszczególnych asortymentach nieznacznie odbiega od wymaganej dokumentacją projektową i SST z uwzględnieniem tolerancji i nie ma większego wpływu na cechy eksploatacyjne obiektu i bezpieczeństwo ruchu, komisja dokona potrąceń, oceniając pomniejszoną wartość wykonywanych robót w stosunku do wymagań przyjętych w dokumentach kontraktowych.

Ogólne zasady odbioru robót

Dla dokonania odbioru częściowego i ostatecznego Inwestor powołuje odbierającego, który dokonuje odbioru przy udziale:

- Kierowników budowy i robót,
- Inspektora Nadzoru,
- przedstawicieli użytkownika,
- przedstawicieli jednostek, których udział nakazują odrębne przepisy.

Na wniosek odbierającego Inwestor może powołać do prac komisji rzeczoznawców dla określonych zagadnień.

Wymagania dotyczące obiektów w trakcie odbioru ostatecznego:

- 1) główne wymiary obiektu powinny mieścić się w dopuszczalnych odchyłkach:
 - światło prefabrykatów ± 10 mm,
 - położenie osi podłużnej w planie ± 20 mm,
 - położenie konstrukcji z prefabrykatów w planie ± 20 mm,
 - rzędne posadowienia prefabrykatów ± 5 mm;
 - wymiary poprzeczne przekrojów oraz grubość płyty zespalającej: $\pm 0,2$ % w odniesieniu do wymiarów płyty w planie oraz $+ 1\%$ i $-0,5$ % w odniesieniu do grubości płyty,
 - rzędne niwelety ± 5 mm;
- 2) poziomy i spadki – za pomocą niwelacji należy określić:
 - poziomy posadowienia prefabrykatów,
 - poziomy krawężników po obu stronach jezdni,
 - poziom przekroju poprzecznego,
 - poziomy górnych krawędzi prefabrykatów,
 - poziomy charakterystycznych punktów podpór dla sprawdzenia, czy nie ma pochyłeń podpór;
- 3) szczelność dylatacji – przeprowadzić należy zgodnie z PN-S-10040:1999;
- 4) elementy betonowe obiektów: fundamenty, płyta zespalająca, wloty, skrzydełka, kapy,
 - w elementach betonowych można uznać za dopuszczalne rysy skurczowe przy ich rozwarciu nie przekraczającym 0,2 mm, jeżeli otulina zbrojenia jest zgodna z PN-91/S-10042. Rysy te nie powinny przekraczać długości 1,0m w kierunku podłużnym i połowy szerokości elementu betonowego w kierunku poprzecznym, lecz nie więcej niż 0,5 m. Przy odbiorze elementów betonowych należy wykluczyć pustki, raki i wykruszyny. Odbiór przeprowadzić zgodnie z punktem 6 i 8 odpowiednich specyfikacji;
- 5) elementy betonowe małej architektury - przy odbiorze należy wykluczyć pustki, raki i wykruszyny;
- 6) powłoki wchodzące w skład powierzchniowego zabezpieczenia betonu – odbiór przeprowadzić zgodnie z punktem 6 i 8 SST M.20.03.07;
- 7) nawierzchnia jezdni – odbiór warstwy ścieralnej przeprowadzić zgodnie z punktem 6 i 8 SST D.05.03.13 oraz D.05.03.12;
- 8) bariery poręczne – odbiór przeprowadzić zgodnie z punktem 6 i 8 SST M.19.01.03

8.3.1. Dokumenty do odbioru ostatecznego

Podstawowym dokumentem do dokonania odbioru ostatecznego robót jest protokół odbioru ostatecznego robót sporządzony wg wzoru ustalonego przez Zamawiającego.

Do odbioru ostatecznego Wykonawca jest zobowiązany przygotować następujące dokumenty:

1. Dokumentację Projektową podstawową z naniesionymi zmianami oraz dodatkową, jeśli została sporządzona w trakcie realizacji umowy.
2. Szczegółowe Specyfikacje Techniczne (podstawowe z dokumentów umowy i ew. uzupełniające lub zamiennie).
3. Recepty i ustalenia technologiczne.
4. Dzienniki budowy i rejestry obmiarów (oryginały).
5. Wyniki pomiarów kontrolnych oraz badań i oznaczeń laboratoryjnych, zgodnie z SST i ew. PZJ.
6. Dokumenty potwierdzające zgodność z wymaganiami ustawy o wyrobie budowlanym wbudowanych materiałów zgodnie z SST i ew. PZJ.
7. Opinię technologiczną sporządzoną na podstawie wszystkich wyników badań i pomiarów załączonych do dokumentów odbioru, wykonanych zgodnie z SST i PZJ.
8. Rysunki (dokumentacje) na wykonanie robót towarzyszących (np. na przełożenie linii telefonicznej, energetycznej, gazowej, oświetlenia itp.) oraz protokoły odbioru i przekazania tych robót właścicielom urządzeń.
9. Geodezyjną inwentaryzację powykonawczą robót i sieci uzbrojenia terenu.
10. Kopię mapy zasadniczej powstałej w wyniku geodezyjnej inwentaryzacji powykonawczej.
11. inne dokumenty wymagane przez Zamawiającego.

W przypadku, gdy wg komisji, roboty pod względem przygotowania dokumentacyjnego nie będą gotowe do odbioru ostatecznego, komisja w porozumieniu z Wykonawcą wyznaczy ponowny termin odbioru ostatecznego robót.

Wszystkie zarządzone przez komisję roboty poprawkowe lub uzupełniające będą zestawione wg wzoru ustalonego przez Zamawiającego.

Termin wykonania robót poprawkowych i robót uzupełniających wyznaczy komisja.

8.4. Odbiór pogwarancyjny

Odbiór pogwarancyjny polega na ocenie wykonanych Robót związanych z usunięciem wad stwierdzonych przy odbiorze ostatecznym i zaistniałych w okresie gwarancyjnym.

Odbiór pogwarancyjny będzie dokonany na podstawie oceny wizualnej obiektu z uwzględnieniem zasad opisanych w punkcie 8.3. „Odbiór ostateczny robót” z potwierdzeniem stateczności obiektu poprzez wykonanie pomiarów geodezyjnych.

Pomiary geodezyjne związane z potwierdzeniem stateczności obiektu, prowadzone na potrzeby odbioru gwarancyjnego w pełni obciążają Wykonawcę.

Zgodnie z zasadami odbioru ostatecznego nie akceptuje się wad konstrukcji, ze szczególnym uwzględnieniem wystąpienia:

- korozji konstrukcji betonowych i stalowych
- zarysowań elementów betonowych
- nieszczelności dylatacji i elementów odwodnienia oraz wystąpienia zacieków

W trakcie odbioru gwarancyjnego ocenić należy stan następujących elementów obiektu:

- 1) stan elementów betonowych i stalowych, w zakresie:
 - powłok wchodzących w system powierzchniowego zabezpieczenia elementów betonowych i stalowych – odbiór zgodny z odbiorem ostatecznym; sprawdzeniu podlegają przyczółki, fundamenty pod barieroporcze, zwieńczenia obiektów oraz konstrukcja stalowa obiektów i dodatkowe zabezpieczenie antykorozyjne barieroporczy; dopuszcza się zmianę koloru powłok malarskich pod wpływem nasłonecznienia;
 - stanu betonu – można uznać za dopuszczalne rysy skurczowe przy ich rozwarciu nie przekraczającym 0,2 mm przy spełnieniu warunków podanym w odbiorze ostatecznym;
- 2) szczelności dylatacji oraz ich stan – odbiór zgodnie z odbiorem ostatecznym;
- 3) stan nawierzchni jezdni – odbiór zgodny z odbiorem ostatecznym;
- 4) barieroporcze – odbiór przeprowadzić zgodnie z odbiorem ostatecznym;
- 5) elementy małej architektury – odbiór przeprowadzić zgodnie z odbiorem ostatecznym.

Odbioru gwarancyjnego Robót dokona Komisja odbiorowa poprzez spisanie pogwarancyjnego protokołu odbioru robót z wyszczególnieniem usterek i wad stwierdzonych w procesie odbioru. Protokół z odbioru z wyznaczonym terminem usunięcia usterek należy niezwłocznie przekazać Wykonawcy.

Odbiór robót w zakresie potrażeń za wady będzie dokonany zgodnie z ustaleniami Komisji Odbioru Robót z uwzględnieniem wymagań zawartych w umowie między Zamawiającym i Wykonawcą.

Okresy gwarancyjne ustalane są przez Zamawiającego.

8.5. Sprawozdanie techniczne powinno zawierać:

- zakres i lokalizacje wykonanych robót,
- datę rozpoczęcia i zakończenia robót,
- wykaz wprowadzonych zmian w stosunku do pierwotnej dokumentacji projektowo-kosztorysowej wraz z dokumentacją powykonawczą tych elementów, w których wprowadzono zmiany oraz formalną zgodę Inwestora i Nadzoru autorskiego na dokonanie zmiany,
- uwagi dotyczące warunków realizacji robót.

9. PODSTAWA PŁATNOŚCI

9.1. Ustalenia Ogólne

Podstawą płatności jest cena jednostkowa skalkulowana przez Wykonawcę za jednostkę obmiarową ustaloną dla danej pozycji kosztorysu.

Dla pozycji kosztorysowych wycenionych ryczałtowo podstawą płatności jest wartość (kwota) podana przez Wykonawcę w danej pozycji kosztorysu.

Cena jednostkowa lub kwota ryczałtowa pozycji kosztorysowej będzie uwzględniać wszystkie czynności, wymagania i badania składające się na jej wykonanie, określone dla tej roboty w Szczegółowej Specyfikacji Technicznej i w dokumentacji projektowej.

Ceny jednostkowe lub kwoty ryczałtowe robót będą obejmować:

- Robociznę bezpośrednią wraz z towarzyszącymi kosztami.
- Wartość zużytych materiałów wraz z kosztami zakupu, magazynowania, ewentualnych ubytków i transportu na teren budowy.
- Wartość pracy sprzętu wraz z towarzyszącymi kosztami.
- Koszty pośrednie, zysk kalkulacyjny i ryzyko.
- Podatki obliczane zgodnie z obowiązującymi przepisami.
- Projekt organizacji ruchu i rusztowań

Do cen jednostkowych nie należy wliczać podatku VAT.

Cena jednostkowa zaproponowana przez Wykonawcę za daną pozycję w Wycenionym Ślepym Kosztorysie (Tabeli Elementów Rozliczeniowych) jest ostateczna i wyklucza możliwość żądania dodatkowej zapłaty za wykonanie Robót objętych tą pozycją kosztorysową.

9.2. Objazdy, Przejazdy i Organizacja Ruchu

Koszt wybudowania objazdów / przejazdów i organizacji ruchu obejmuje:

- a) Ustawienie tymczasowego oznakowania i oświetlenia zgodnie z wymaganiami bezpieczeństwa ruchu.
- b) Opłaty dzierżawy terenu
- c) Przygotowanie terenu
- d) Konstrukcja tymczasowej nawierzchni, ramp, barier, oznakowań i drenażu.

Koszt Utrzymania objazdów / przejazdów i organizacji ruchu obejmuje:

- a) Oczyszczanie, przestawienie, przykrycie i usunięcie tymczasowych oznakowań pionowych.
- b) Utrzymanie płynności ruchu publicznego.

Koszt likwidacji objazdów / przejazdów i organizacji ruchu obejmuje:

- a) Usunięcie wbudowanych materiałów i oznakowania
- b) Doprowadzenie terenu do stanu pierwotnego

9.3 Roboty nieprzewidziane

Roboty nieprzewidziane są to roboty konieczne, które nie można przewidzieć na etapie projektowania oraz takie, które wyniknęły w trakcie realizacji robót.

W cenie ofertowej należy uwzględnić rezerwę na roboty nieprzewidziane stanowiącą uzgodnioną z Zamawiającym procent wartości robót podstawowych.

Oferta stanowi sumę robót podstawowych i rezerwy na roboty nieprzewidziane.

Rozliczenie rezerwy na roboty nieprzewidziane nastąpi po rozliczeniu zadania, a podstawie Protokołu Konieczności sporządzonego przez Wykonawcę i Inspektora Nadzoru oraz zatwierdzonego przez Zamawiającego. Protokół konieczności winien być zatwierdzony przed wykonaniem robót i sporządzony w oparciu o ceny jednostkowe z Kosztorysu ofertowego lub na podstawie kalkulacji w przypadku robót na, które nie ma cen jednostkowych. Roboty te będą wycenione w oparciu o wykaz stawek i narzutów załączony do oferty.

Zamawiający zapłaci Wykonawcy za faktycznie wykonane roboty konieczne z rezerwy na roboty nieprzewidziane.

W przypadku, gdy nie wystąpiły roboty nieprzewidziane Wykonawca i Inspektor Nadzoru sporządzą Protokół Konieczności o braku tych robót, a Cenę Umowną umniejszy się o wartość rezerwy na roboty nieprzewidziane.

10. PRZEPISY ZWIĄZANE

1. Wytyczne zalecenia robót, usług i dostaw w drodze przetargu. Załącznik do zarządzenia Nr 3 Generalnego Dyrektora Dróg Publicznych z dnia 18 lutego 1994r.
2. Ustawa z dnia 7 lipca 1994 - Prawo budowlane (Dz.U Nr 89 z 25.08.1994r, poz. 414).
3. Rozporządzenie MGPIB z 19.12.1994r (Dz.U Nr 10)
4. Rozporządzenie MGPIB z 21.02.1995r (Dz.U Nr 25, poz. 133 z dnia 13 marca 1995r).
5. Ustawa z dnia 17 maja 1989 roku - Prawo geodezyjne i kartograficzne (Dz. U. Nr 30, poz. 163 z późniejszymi zmianami).
6. Wszystkie niezbędne normy, instrukcje, wytyczne itp. są wyszczególnione w poszczególnych SST

D.01.01.01 ODTWORZENIE TRASY I PUNKTÓW WYSOKOŚCIOWYCH

1. WSTĘP

1.1. Przedmiot Szczegółowej Specyfikacji Technicznej (SST)

Przedmiotem niniejszej SST są wymagania dotyczące wykonania i odbioru Robót związanych z wykonaniem odtworzenia osi trasy i jej punktów wysokościowych oraz pomiarów powykonawczych w ramach przebudowy mostu wraz z dojazdem do mostu w m. Perlejewo w ciągu drogi powiatowej Nr 1700B Brańsk - Perlejewo - Granne.

1.2. Zakres stosowania SST

Szczegółowa Specyfikacja Techniczna jest stosowana jako dokument przetargowy i kontraktowy przy zleceniu i realizacji Robót wymienionych w punkcie 1.1.

1.3. Zakres Robót objętych SST

Ustalenia zawarte w niniejszej SST dotyczą zasad prowadzenia robót związanych z wszystkimi czynnościami umożliwiającymi i mającymi na celu wytyczenie w terenie obiektu inżynierskiego, o którym mowa w pkt. 1.1.

Ustalenia zawarte w n/n SST obejmują wytyczenie w terenie przebiegu trasy i punktów wysokościowych oraz wykonanie inwentaryzacji powykonawczej obiektu wymienionego w pkt. 1.1.

Wyznaczenie obiektu obejmuje sprawdzenie wyznaczenia osi obiektu i punktów wysokościowych, zastabilizowanie ich w sposób trwały, ochronę ich przed zniszczeniem, oznakowanie w sposób ułatwiający odszukanie i ewentualne odtworzenie oraz wyznaczenie usytuowania obiektu (kontur, podpory, punkty).

W zakres robót pomiarowych wchodzi:

- a) sprawdzenie wyznaczenia sytuacyjnego i wysokościowego punktów głównych osi trasy i punktów wysokościowych,
- b) uzupełnienie osi trasy dodatkowymi punktami (wyznaczenie osi),
- c) wyznaczenie dodatkowych punktów wysokościowych (reperów roboczych),
- d) wyznaczenie przekrojów poprzecznych,
- e) wykonanie i zamocowanie 8 sztuk znaków wysokościowych na konstrukcji: 4 na podporach i 4 na przęsłach.

1.4. Określenia podstawowe

1.4.1. Punkty główne trasy – punkty załamania osi trasy, punkty kierunkowe oraz początkowy i końcowy punkt trasy.

1.4.2. Mapa zasadnicza – wielkoskalowe opracowanie kartograficzne, zawierające aktualne informacje o przestrzennym rozmieszczeniu obiektów ogólnogeograficznych oraz elementów ewidencji i budynków, a także sieci uzbrojenia terenu.

Pozostałe określenia są zgodne z obowiązującymi, odpowiednimi polskimi normami oraz definicjami podanymi w SST D.M.00.00.00 „Wymagania ogólne”.

1.5. Ogólne wymagania dotyczące Robót

Wykonawca Robót jest odpowiedzialny za jakość wykonanych Robót oraz za ich zgodność z Dokumentacją Projektową, SST oraz poleceniami Inspektora Nadzoru.

2. MATERIAŁY

2.1. Wymagania ogólne dotyczące materiałów

Wymagania ogólne dotyczące materiałów podano w SST D.M.00.00.00 „Wymagania ogólne”.

2.2. Rodzaje materiałów

Materiałami stosowanymi przy wykonywaniu Robót określonych w pkt. 1.3 są:

- słupki betonowe,
- pale i paliki drewniane,
- rurki i bolce metalowe,
- płytki betonowe z krzyżem, rurki drenarskie - jako znaki podziemne,
- repery ze stali nierdzewnej kwasoodpornej - jako znaki wysokościowe,
- materiały do prac obliczeniowych i kartograficznych,

bądź inne materiały zaakceptowane przez Inspektora Nadzoru.

Do utrwalenia punktów głównych trasy należy stosować bolce metalowe. Pale drewniane umieszczone w sąsiedztwie punktów załamania trasy w czasie ich stabilizacji powinny mieć średnice 0,15÷0,20 m i długość 1,5÷1,7 m. Do stabilizacji pozostałych punktów należy stosować paliki drewniane o długości około 0,30 m i średnicy 0,05÷0,08 m.

„Świadki” powinny mieć długość około 0,50 m i przekrój prostokątny.

3. SPRZĘT

3.1. Wymagania ogólne dotyczące sprzętu

Wymagania ogólne dotyczące sprzętu podano w SST D.M.00.00.00 „Wymagania ogólne”.

3.2. Sprzęt do wykonania Robót

Do odtworzenia punktów wysokościowych oraz osi trasy i przepustów, a także wykonania inwentaryzacji powykonawczej należy stosować odpowiedni sprzęt geodezyjny:

- teodolity lub tachimetry,
- niwelatory,
- dalmierze,
- tyczki,
- łąty,
- taśmy stalowe, szpilki,

lub inny sprzęt akceptowany przez Inspektora Nadzoru.

Stosowany sprzęt powinien gwarantować uzyskanie wymaganej dokładności przy pracach pomiarowych, jak i przy opracowaniach kartograficznych.

4. TRANSPORT

Nie występuje.

5. WYKONANIE ROBÓT

5.1. Ogólne wymagania dotyczące Robót

Ogólne wymagania dotyczące Robót podano w SST D.M.00.00.00 „Wymagania ogólne”.

Prace pomiarowe powinny być wykonane zgodnie z obowiązującymi instrukcjami GUGiK.

Przed przystąpieniem do robót Wykonawca powinien przejąć od Zamawiającego dane zawierające lokalizację i współrzędne punktów głównych trasy oraz reperów.

W oparciu o materiały dostarczone przez Inspektora Nadzoru, Wykonawca powinien przeprowadzić obliczenia i pomiary geodezyjne niezbędne do szczegółowego wytyczenia Robót.

Prace pomiarowe powinny być wykonane przez osoby posiadające odpowiednie kwalifikacje i uprawnienia.

Wykonawca powinien natychmiast poinformować Inspektora Nadzoru o wszelkich błędach wykrytych w wytyczeniu punktów głównych trasy i (lub) reperów roboczych.

Wykonawca powinien sprawdzić czy rzędne terenu określone w Dokumentacji Projektowej są zgodne z rzeczywistymi rzędnymi terenu. Jeżeli Wykonawca stwierdzi, że rzeczywiste rzędne terenu istotnie różnią się od rzędnych określonych w Dokumentacji Projektowej to powinien powiadomić o tym Inspektora Nadzoru. Ukształtowanie terenu w takim rejonie nie powinno być zmieniane przed podjęciem odpowiedniej decyzji przez Inspektora Nadzoru.

Wszystkie roboty, które bazują na pomiarach Wykonawcy, nie mogą być rozpoczęte przed zaakceptowaniem wyników pomiarów przez Inspektora Nadzoru.

Punkty wierzchołkowe, punkty główne trasy i punkty pośrednie osi trasy muszą być zaopatrzone w oznaczenia określające w sposób wyraźny i jednoznaczny charakterystykę i położenie tych punktów. Forma i wzór tych oznaczeń powinny być zaakceptowane przez Inspektora Nadzoru.

Wykonawca jest odpowiedzialny za ochronę wszystkich punktów pomiarowych i ich oznaczeń w czasie trwania Robót. Jeżeli znaki pomiarowe przekazane przez Zamawiającego zostaną zniszczone przez Wykonawcę świadomie lub wskutek zaniedbania, a ich odtworzenie jest konieczne do dalszego prowadzenia robót, to zostaną one odtworzone na koszt Wykonawcy.

Pomiary powykonawcze zrealizowanego obiektu powinny być poprzedzone uzyskaniem z ośrodka dokumentacji geodezyjnej i kartograficznej informacji o rodzaju, położeniu i stanie punktów osnowy geodezyjnej (poziomej i wysokościowej) oraz o mapie zasadniczej i ewidencji gruntów.

Wszystkie pozostałe prace pomiarowe konieczne dla prawidłowej realizacji robót należą do obowiązków Wykonawcy.

5.2. Sprawdzenie wyznaczenia punktów głównych osi trasy i punktów wysokościowych

Sprawdzenie wyznaczenia punktów głównych osi trasy i punktów wysokościowych (repery robocze) należy przeprowadzić poprzez wykonanie pomiarów w oparciu o materiały dostarczone przez Inspektora Nadzoru.

Repery robocze należy założyć poza granicami robót związanych z wykonaniem obiektów. Jako repery robocze można wykorzystać punkty stałe na stabilnych, istniejących budowach wzdłuż trasy drogowej. O ile brak takich punktów, repery robocze należy założyć w postaci słupków betonowych lub grubych kształtowników stalowych, osadzonych w gruncie w sposób wykluczający osiadanie, zaakceptowany przez Inspektora Nadzoru.

Dopuszczalne odchylenia sytuacyjne punktów głównych osi trasy w stosunku do podanych przez Inspektora Nadzoru współrzędnych tych punktów nie powinny przekraczać 3 cm. Rzędne reperów roboczych należy sprawdzać z dokładnością do 0,5 cm, stosując niwelację podwójną w nawiązaniu do reperów państwowych.

Repery robocze powinny być wyposażone w dodatkowe oznaczenia, zawierające wyraźne i jednoznaczne określenie nazwy reperu i jego rzędnej.

5.3. Wyznaczenie osi trasy

Tyczenie osi trasy i przepustów należy wykonać w oparciu o Dokumentację Projektową oraz dane geodezyjne przekazane przez Inspektora Nadzoru, przy wykorzystaniu osnowy geodezyjnej określonej w Dokumentacji Projektowej.

Dopuszczalne odchylenia sytuacyjne wytyczonej osi w stosunku do Dokumentacji Projektowej nie mogą być większe niż 3 cm.

Rzędne punktów osi trasy należy wyznaczyć z dokładnością do 1 cm w stosunku do rzędnych określonych w Dokumentacji Projektowej.

Do utrwalenia obrysu obiektu w terenie należy użyć odpowiednich pali drewnianych, rur metalowych lub bolców stalowych.

5.4. Wyznaczenie przekrojów poprzecznych

Wyznaczenie przekrojów poprzecznych obejmuje wyznaczenie krawędzi nasypów i wykopów na powierzchni terenu (określenie granicy Robót), zgodnie z Dokumentacją Projektową oraz w miejscach wymagających uzupełnienia dla poprawnego przeprowadzenia Robót i w miejscach zaakceptowanych przez Inspektora Nadzoru.

Do wyznaczenia krawędzi nasypów i wykopów należy stosować dobrze widoczne paliki lub wiechy. Wiechy należy stosować w przypadku nasypów o wysokości przekraczającej 1 m oraz wykopów głębszych niż 1 m. Odległość między palikami lub wiechami należy dostosować do ukształtowania terenu oraz geometrii trasy drogowej. Odległość ta co najmniej powinna odpowiadać odstępowi kolejnych przekrojów poprzecznych.

Profilowanie przekrojów poprzecznych musi umożliwiać wykonanie nasypów i wykopów o kształcie zgodnym z Dokumentacją Projektową.

5.5. Wykonanie pomiarów powykonawczych

W pierwszej kolejności należy pomierzyć wznowioną lub założoną osnowę geodezyjną. Następnie należy wykonać pomiary inwentaryzacyjne, zgodnie z instrukcją G-4 "Pomiary sytuacyjne i wysokościowe", mierząc wszystkie elementy treści mapy zasadniczej. Prace obliczeniowe należy wykonywać przy pomocy sprzętu komputerowego. Wniesienie pomierzonej treści na mapę zasadniczą oraz mapę ewidencji gruntów prowadzonych technikami tradycyjnymi należy wykonać metodą klasyczną (kartowanie i kreślenie ręczne) lub przy pomocy automatów kreślących (ploterów).

Wykonaną dokumentację geodezyjną i kartograficzną należy skompletować zgodnie z przepisami Instrukcji 0-3 "Zasady kompletowania dokumentacji geodezyjnej i kartograficznej", z podziałem na:

- 1) dokumentację techniczną przeznaczoną dla Zamawiającego,
- 2) dokumentację techniczną przeznaczoną dla ośrodka dokumentacji.

Sposób skompletowania dokumentacji, o której mowa w pkt.2) oraz formę dokumentów należy uzgodnić z ośrodkiem dokumentacji.

5.6. Znaki wysokościowe

Na konstrukcji obiektu należy zamontować znaki wysokościowe.

Znaki te powinny być powiązane ze stałym znakiem wysokościowym, wykonanym z trwałego materiału-betonu i żelbetu oraz posadowionym poniżej poziomu przemarzania poza korpusem drogi w niewielkiej odległości od obiektu w granicach pasa drogowego. Stały znak powinien być dowiązany do niwelacji państwowej. Lokalizacja znaków musi być zaakceptowana przez Zamawiającego.

Znaki wysokościowe przeznaczone do pomiarów geodezyjnych – repery ze stali nierdzewnej kwasoodpornej mają być osadzone w sposób trwały w konstrukcji obiektu. Osadzenie w istniejących elementach w wywierconych otworach na klej epoksydowy lub zaprawę kompozytową. Szczegółowe miejsca i sposób osadzenia znaków ustali Inspektor Nadzoru w porozumieniu z Zamawiającym oraz jednostką geodezyjną.

6. KONTROLA JAKOŚCI ROBÓT

6.1. Ogólne zasady kontroli jakości Robót

Ogólne zasady kontroli jakości Robót podano w SST D.M.00.00.00 „Wymagania ogólne”.

6.2. Sprawdzenie Robót pomiarowych

Kontrolę jakości prac pomiarowych związanych z odtworzeniem trasy i punktów wysokościowych oraz wykonaniem pomiarów powykonawczych należy prowadzić według ogólnych zasad określonych w instrukcjach i wytycznych Głównego Urzędu Geodezji i Kartografii lub Głównego Geodety Kraju.

7. OBMIAR ROBÓT

7.1. Ogólne zasady obmiaru Robót

Ogólne zasady obmiaru Robót podano w SST D.M.00.00.00 „Wymagania ogólne”.

7.2. Jednostka obmiarowa

Jednostką obmiarową Robót związanych z odtworzeniem osi trasy i punktów wysokościowych w terenie oraz wykonaniem pomiarów powykonawczych jest 1 km trasy drogowej.

8. ODBIÓR ROBÓT

8.1. Ogólne zasady odbioru Robót

Ogólne zasady odbioru Robót podano w SST D.M.00.00.00 „Wymagania ogólne”.

Odbiór robót w zakresie potrażeń za wady będzie dokonany zgodnie z ustaleniami Komisji Odbioru Robót

8.2. Sposób odbioru Robót

Odbiór Robót związanych z odtworzeniem osi trasy i punktów wysokościowych w terenie równinnym następuje na podstawie szkiców i dzienników pomiarów geodezyjnych lub protokołu z kontroli geodezyjnej, które Wykonawca przedkłada Inspektorowi Nadzoru.

Odbiór Robót związanych z wykonaniem pomiarów powykonawczych następuje po przedłożeniu skompletowanej dokumentacji technicznej zgodnie n/n SST.

9. PODSTAWA PŁATNOŚCI

9.1. Ogólne ustalenia dotyczące podstawy płatności

Ogólne ustalenia dotyczące podstawy płatności podano w SST D.M.00.00.00 „Wymagania ogólne”.

9.2. Cena jednostki obmiarowej

Płatność za kilometr należy przyjmować na podstawie szkiców i dzienników pomiarów geodezyjnych lub protokołu z kontroli geodezyjnej (odtworzenie trasy) oraz po odbiorze skompletowanej dokumentacji geodezyjnej (pomiaru powykonawcze).

Cena wykonania Robót obejmuje:

- sprawdzenie wyznaczenia punktów głównych osi trasy i punktów wysokościowych,
- uzupełnienie osi trasy dodatkowymi punktami,
- wyznaczenie dodatkowych punktów wysokościowych
- wyznaczenie przekrojów poprzecznych z ewentualnym wytyczeniem dodatkowych przekrojów,
- wyznaczenie osi i konturów oraz punktów wysokościowych,
- zastabilizowanie punktów w sposób trwały, ochrona ich przed zniszczeniem i oznakowanie ułatwiające odszukanie i ewentualne odtworzenie,
- wykonanie pomiarów powykonawczych wraz z naniesieniem zmian na mapę zasadniczą.

10. PRZEPISY ZWIĄZANE

10.1. Normy

1. PN-76/N-02207 Geodezja. Podstawowe nazwy, określenia, oznaczenia.

10.2. Inne dokumenty

2. Instrukcja techniczna O-1. Ogólne zasady wykonywania prac geodezyjnych.
3. Instrukcja techniczna O-3. Zasady kompletowania dokumentacji geodezyjnej i kartograficznej.
4. Instrukcja techniczna G-1. Geodezyjna osnowa pozioma.
5. Instrukcja techniczna G-2. Wysokościowa osnowa geodezyjna.
6. Instrukcja techniczna G-3. Geodezyjna obsługa inwestycji.
7. Instrukcja techniczna G-4. Pomiary sytuacyjne i wysokościowe.
8. Instrukcja techniczna K-1. Mapa zasadnicza.
9. Wytyczne techniczne G-3.1. Osnowy realizacyjne.
10. Wytyczne techniczne G-3.2. Pomiary realizacyjne.
11. Ustawa z dnia 17.05.89 - Prawo geodezyjne i kartograficzne (Dz. U Nr 30, poz. 163 z późniejszymi zmianami)

D.01.02.02 ZDJĘCIE WARSTWY HUMUSU

1. WSTĘP

1.1. Przedmiot Szczegółowej Specyfikacji Technicznej (SST)

Przedmiotem n/n Szczegółowej Specyfikacji Technicznej są wymagania dotyczące wykonania i odbioru Robót związanych ze zdjęciem warstwy humusu w ramach przebudowy mostu wraz z dojazdem do mostu w m. Perlejewo w ciągu drogi powiatowej Nr 1700B Brańsk - Perlejewo - Granne

1.2. Zakres stosowania SST

Szczegółowa Specyfikacja Techniczna jest stosowana jako dokument przetargowy i kontraktowy przy zlecaniu i realizacji Robót wymienionych w pkt.1.1.

1.3. Zakres Robót objętych SST

Ustalenia zawarte w n/n Szczegółowej Specyfikacji Technicznej dotyczą zdjęcia warstwy humusu w ramach Robót przygotowawczych wykonywanych na projektowanym obiekcie, o którym mowa w pkt. 1.1 i obejmują:

- ręczne usunięcie warstwy ziemi urodzajnej (humusu) o średniej grubości 15 cm
- mechaniczne usunięcie warstwy ziemi urodzajnej (humusu) o średniej grubości 15 cm

W przypadku wystąpienia warstwy o innej miąższości niż wymienione, należy ją zebrać dostosowując się do warunków lokalnych.

1.4. Określenia podstawowe

Stosowane określenia podstawowe są zgodne z obowiązującymi, odpowiednimi polskimi normami i definicjami podanymi w SST D.M.00.00.00 „Wymagania ogólne”.

1.5. Ogólne wymagania dotyczące Robót

Wykonawca Robót jest odpowiedzialny za jakość ich wykonania oraz za zgodność z Dokumentacją Projektową, SST i poleceniami Inspektora Nadzoru.

Ogólne wymagania dotyczące Robót podano w SST D.M.00.00.00 „Wymagania ogólne”.

2. MATERIAŁY

Nie występują.

3. SPRZĘT

3.1. Ogólne wymagania dotyczące sprzętu

Ogólne wymagania dotyczące sprzętu podano w SST D.M.00.00.00 „Wymagania ogólne”.

3.2. Sprzęt do wykonania Robót związanych z usunięciem humusu

Do wykonywania Robót związanych ze zdjęciem warstwy humusu należy stosować:

- spycharki, równiarki,
- sprzęt do ręcznego wykonywania robót ziemnych - w miejscach, gdzie prawidłowe wykonanie Robót sprzętem zmechanizowanym nie jest możliwe.

4. TRANSPORT

4.1. Ogólne wymagania dotyczące transportu

Ogólne wymagania dotyczące transportu podano w SST D.M.00.00.00 „Wymagania ogólne”.

4.2. Transport materiałów z rozbiórki

Humus należy przemieszczać z zastosowaniem równiarek lub spycharek na przymy z przeznaczeniem do humusowania skarp i terenów zielonych.

Nadmiar humusu może być przewożony dowolnym transportem samochodowym.

5. WYKONANIE ROBÓT

5.1. Ogólne zasady wykonywania Robót

Ogólne zasady wykonywania Robót podano w SST D.M.00.00.00 „Wymagania ogólne”.

Wykonawca przedstawi Inspektorowi Nadzoru do akceptacji projekt organizacji i harmonogram Robót, uwzględniające warunki, w jakich wykonywane będą Roboty związane ze zdjęciem humusu.

5.2. Zdjęcie warstwy humusu

Warstwa humusu powinna być zdjęta z przeznaczeniem do późniejszego użycia do humusowania. Zagospodarowanie humusu powinno być zgodne z Dokumentacją Projektową i wskazaniem Inspektora Nadzoru.

Humus należy zdejmować mechanicznie z zastosowaniem równiarek lub spycharek. W wyjątkowych sytuacjach, gdy zastosowanie maszyn nie jest wystarczające dla prawidłowego wykonania Robót (zmienna grubość warstwy humusu) należy dodatkowo stosować ręczne wykonanie Robót jako uzupełnienie prac wykonywanych mechanicznie.

Warstwę humusu należy zdjąć z powierzchni całego pasa robót ziemnych oraz w innych miejscach określonych w Dokumentacji Projektowej lub wskazaniach Inspektora Nadzoru.

Humus należy zdjąć na pełną głębokość jego zalegania określoną w Dokumentacji Projektowej lub wskazaną przez Inspektora Nadzoru na roboczo, według faktycznego stanu występowania. Stan faktyczny będzie stanowił podstawę do rozliczenia czynności związanych ze zdjęciem warstwy humusu. Zdjęty humus należy składować w regularnych przyzmacach.

Miejsca składowania humusu powinny być przez Wykonawcę tak dobrane, aby humus był zabezpieczony przed zanieczyszczeniem, a także najeżdżaniem przez pojazdy i zagęszczaniem. Nie należy zdejmować humusu w czasie intensywnych opadów i bezpośrednio po nich, aby uniknąć zanieczyszczenia gliną lub innym gruntem nieorganicznym.

6. KONTROLA JAKOŚCI ROBÓT

6.1. Ogólne zasady kontroli jakości Robót

Ogólne zasady kontroli jakości Robót podano w SST D.M.00.00.00 „Wymagania ogólne”.

6.2. Kontrola jakości Robót związanych ze zdjęciem humusu

Sprawdzenie jakości Robót polega na wizualnej ocenie kompletności usunięcia humusu z powierzchni pasa robót ziemnych, zgodnie z Dokumentacją Projektową i wskazaniem Inspektora Nadzoru.

7. OBMIAR ROBÓT

7.1. Ogólne zasady obmiaru Robót

Ogólne zasady obmiaru Robót podano w SST D.M.00.00.00 „Wymagania ogólne”.

7.2. Jednostka obmiarowa

Jednostką obmiarową Robót związanych ze zdjęciem warstwy humusu jest 1 m² (metr kwadratowy), na podstawie Dokumentacji Projektowej i pomiarów w terenie.

8. ODBIÓR ROBÓT

8.1. Ogólne zasady odbioru Robót

Ogólne zasady odbioru Robót podano w SST D.M.00.00.00 „Wymagania ogólne”.

Odbiór robót w zakresie potrażeń za wady będzie dokonany zgodnie z ustaleniami Komisji Odbioru Robót.

8.2. Sposób odbioru Robót

Roboty objęte niniejszą SST podlegają odbiorowi Robót zanikających i ulegających zakryciu, który powinien być dokonany po wykonaniu zdjęcia warstwy humusu wraz z hałdowaniem w przyzmy.

Inspektor Nadzoru oceni wyniki pomiarów przedłożonych przez Wykonawcę zgodnie z n/n SST.

W przypadku stwierdzenia usterek, Inspektor Nadzoru ustali zakres Robót poprawkowych do wykonania, a Wykonawca wykona je na własny koszt w ustalonym terminie.

9. PODSTAWA PŁATNOŚCI

9.1. Ogólne ustalenia dotyczące podstawy płatności

Ogólne ustalenia dotyczące podstawy płatności podano w SST D.M.00.00.00 „Wymagania ogólne”.

9.2. Cena jednostki obmiarowej

Płatność za 1 m² zdjętego humusu należy przyjmować zgodnie z obmiarem i oceną jakości Robót.

Cena jednostkowa wykonania Robót obejmuje zdjęcie humusu na pełną głębokość jego zalegania wraz z hałdowaniem w przyzmy lub odwiezieniem na odkład.

10. PRZEPISY ZWIĄZANE

10.1. Normy

1. PN-S-02205 Drogi samochodowe. Roboty ziemne. Wymagania i badania.

D.01.02.04 ROZBIÓRKI ELEMENTÓW MOSTU

1. WSTĘP

1.1. Przedmiot SST

Przedmiotem n/n Szczegółowej Specyfikacji Technicznej są wymagania dotyczące wykonania i odbioru Robót związanych z rozbiórką elementów mostu i dróg, w ramach przebudowy mostu wraz z dojazdem do mostu w m. Perlejewo w ciągu drogi powiatowej Nr 1700B Brańsk - Perlejewo - Granne.

1.2. Zakres stosowania SST

Szczegółowa Specyfikacja Techniczna (SST) jest stosowana jako dokument przetargowy i kontraktowy przy zleceniu i realizacji Robót wymienionych w pkt. 1.1.

1.3. Zakres Robót objętych SST

Ustalenia zawarte w n/n SST dotyczą rozbiórki elementów mostu i dróg i obejmują:

- rozebranie nawierzchni z mieszanek mineralno-bitumicznych,
- rozebranie nawierzchni z kostki kamiennej,
- rozebranie poręczy ochronnych sztywnych,
- rozbiórki elementów obiektów mostowych: wsporniki, kapinosy na skrzydłach, części przyczółka

1.4. Określenia podstawowe

Określenia podstawowe są zgodne z obowiązującymi, odpowiednimi polskimi normami i definicjami podanymi w SST D.M.00.00.00 „Wymagania ogólne”.

1.5. Ogólne warunki dotyczące Robót

Wykonawca Robót jest odpowiedzialny za jakość ich wykonania oraz za zgodność z Dokumentacją Projektową, SST i poleceniami Inspektora Nadzoru.

Wymagania ogólne dotyczące Robót podano w SST D.M.00.00.00 „Wymagania ogólne”.

2. MATERIAŁY

Nie występują.

3. SPRZĘT

3.1. Wymagania ogólne dotyczące sprzętu

Wymagania ogólne dotyczące sprzętu podano w SST D.M.00.00.00 „Wymagania ogólne”.

3.2. Sprzęt do rozbiórki

Do wykonania Robót związanych z rozbiórką elementów dróg i przepustów należy stosować:

- spycharki,
- ładowarki,
- koparki,
- zrywarki,
- żurawie samochodowe,
- samochody ciężarowe,
- młoty pneumatyczne,
- frezarkę drogową i inne.

Drobne Roboty można wykonywać ręcznie przy zastosowaniu prostych narzędzi pomocniczych.

Sprzęt zastosowany do robót rozbiórkowych powinien uzyskać akceptację Inspektora Nadzoru.

4. TRANSPORT

4.1. Ogólne wymagania dotyczące transportu

Ogólne wymagania dotyczące transportu podano w SST D.M.00.00.00 „Wymagania ogólne”.

4.2. Transport materiałów z rozbiórki

Materiały z rozbiórki należy przewozić transportem samochodowym na miejsce wskazane przez Inspektora Nadzoru.

5. WYKONANIE ROBÓT

5.1. Ogólne zasady wykonywania Robót

Ogólne zasady wykonywania Robót podano w SST D.M.00.00.00 „Wymagania ogólne”.

5.2. Wykonanie rozbiórki

Nawierzchnie z mieszanek mineralno-bitumicznych i kostki kamiennej, poręcze ochronne sztywne i elementy obiektów mostowych należy usuwać mechanicznie w sposób określony w Dokumentacji Projektowej lub przez Inspektora Nadzoru, z wykorzystaniem takich urządzeń jak żuraw samochodowy, piła tarczowa młoty pneumatyczne lub innych.

Do usunięcia nawierzchni bitumicznej można zastosować frezarkę drogową, umożliwiającą frezowanie warstw nawierzchni na zimno na określoną głębokość.

Wszystkie elementy nadające się do powtórnego wykorzystania powinny być usuwane bez powodowania zbędnych uszkodzeń.

Uzyskany gruz, bezużyteczne elementy i materiały należy przewieźć na miejsce wskazane przez Inspektora Nadzoru.

Ewentualne doły (wykopy) należy wypełnić, warstwami, odpowiednim gruntem do poziomu otaczającego terenu i zagęścić zgodnie z wymaganiami normy PN-S-02205 "Drogi samochodowe. Roboty ziemne. Wymagania i badania".

6. KONTROLA JAKOŚCI ROBÓT

6.1. Ogólne zasady kontroli jakości Robót

Ogólne zasady kontroli jakości Robót podano w SST D.M.00.00.00 „Wymagania ogólne”.

6.2. Kontrola prawidłowości wykonania robót rozbiórkowych

Sprawdzenie jakości Robót polega na sprawdzeniu kompletności wykonanych robót rozbiórkowych oraz uszkodzenia elementów przewidzianych do powtórnego wykorzystania.

Zagęszczenie gruntu wypełniającego doły po usuniętych elementach powinno spełniać odpowiednie wymagania określone w PN-S-02205.

7. OBMIAR ROBÓT

7.1. Ogólne zasady obmiaru Robót

Ogólne zasady obmiaru Robót podano w SST D.M.00.00.00 „Wymagania ogólne”.

7.2. Jednostka obmiarowa

Jednostką obmiarową Robót związanych z rozbiórką jest:

- | | | |
|----|---|---------------------------------------|
| a) | rozebranie nawierzchni z mieszanek mineralno-bitumicznych | - 1 m ² (metr kwadratowy), |
| b) | rozebranie nawierzchni z kostki kamiennej | - 1 m ² (metr kwadratowy), |
| c) | rozebranie poręczy ochronnych sztywnych | - 1 m (metr), |
| d) | rozebranie elementów mostu | - 1 m ³ (metr sześcienny), |

8. ODBIÓR ROBÓT

8.1. Ogólne zasady odbioru Robót

Ogólne zasady odbioru Robót podano w SST D.M.00.00.00 „Wymagania ogólne”.

Odbiór robót w zakresie potrażeń za wady będzie dokonany zgodnie z ustaleniami Komisji Odbioru Robót.

8.2. Sposób odbioru Robót

Roboty objęte niniejszą SST obejmują:

- odbiór robót zanikających i ulegających zakryciu,
- odbiór ostateczny,

zgodnie z zasadami podanymi w SST D.M.00.00.00 „Wymagania ogólne”.

9. PODSTAWA PŁATNOŚCI

9.1. Ogólne ustalenia dotyczące podstawy płatności

Ogólne ustalenia dotyczące podstawy płatności podano w SST D.M.00.00.00 „Wymagania ogólne”.

9.2. Cena jednostki obmiarowej

Płatność za 1 m³ rozebranych elementów mostu, za 1 m² rozebranej nawierzchni oraz za 1m rozebranych poręczy ochronnych sztywnych zostanie dokonana na podstawie obmiaru i oceny jakości Robót w oparciu o pomiary i badania.

Cena jednostkowa wykonania Robót obejmuje:

- | | |
|----|--|
| a) | dla rozbiórki warstw nawierzchni : |
| - | wyznaczenie powierzchni przeznaczonej do rozbiórki, |
| - | rozebranie lub zerwanie nawierzchni, |
| - | załadunek i wywiezienie materiałów z rozbiórki, |
| - | wyrównanie podłoża i uporządkowanie terenu rozbiórki; |
| b) | dla rozbiórki elementów obiektów mostowych: wspomiki, kapinosy na skrzydłach, części przyczółka: |
| - | odkopenie elementów mostu przeznaczonych do rozbiórki w niezbędnym zakresie, |
| - | rozebranie elementów obiektu, |
| - | sortowanie i pryzmowanie odzyskanych materiałów, |
| - | załadunek i wywiezienie materiałów z rozbiórki, |

- zasypanie dołów (wykopów) gruntem z zagęszczeniem do uzyskania $I_s \geq 1,00$ wg BN-77/8931-12,
- uporządkowanie terenu rozbiórki;
- c) dla rozbiórki poręczy ochronnych sztywnych:
 - zdemontowanie elementów poręczy ochronnych sztywnych,
 - sortowanie i przyznawanie odzyskanych materiałów,
 - załadunek i wywiezienie materiałów z rozbiórki,
 - uporządkowanie terenu rozbiórki;

10. PRZEPISY ZWIĄZANE

10.1. Normy

- | | | |
|----|---------------|--|
| 1. | PN-S-02205 | Drogi samochodowe. Roboty ziemne. Wymagania i badania. |
| 2. | BN-77/8931-12 | Drogi samochodowe. Oznaczanie wskaźnika zagęszczenia gruntu. |

M.11.01.01. WYKONANIE WYKOPÓW W GRUNTACH I-V KATEGORII

1. WSTĘP

1.1. Przedmiot Szczegółowej Specyfikacji Technicznej (SST)

Przedmiotem niniejszej Szczegółowej Specyfikacji Technicznej (SST) są wymagania dotyczące wykonania i odbioru wykopów w gruntach I-V kategorii w ramach przebudowy mostu wraz z dojazdem do mostu w m. Perlejewo w ciągu drogi powiatowej Nr 1700B Brańsk - Perlejewo - Granne.

1.2. Zakres stosowania SST

Szczegółowa Specyfikacja Techniczna (SST) stosowana jest jako dokument przetargowy i kontraktowy przy zleceniu i realizacji robót wymienionych w pkt. 1.1.

1.3. Zakres robót objętych SST

Ustalenia zawarte w niniejszej SST dotyczą zasad prowadzenia robót ziemnych w czasie budowy i obejmują wykonanie wykopów ręcznie i mechanicznie w gruntach nie skalistych (kat. I-V), wraz z wywiezieniem urobku.

1.4. Określenia podstawowe

Podstawowe określenia zostały podane w SST DM.00.00.00, pkt 1.4.

1.5. Ogólne wymagania dotyczące robót

Ogólne wymagania dotyczące robót podano w SST DM.00.00.00, pkt 1.5.

2. MATERIAŁY

Ogólne wymagania i ustalenia dotyczące materiałów określono w SST DM.00.00.00 pkt 2.

3. SPRZĘT

Ogólne wymagania i ustalenia dotyczące sprzętu określono w SST DM.00.00.00 pkt 3.

Sprzęt użyty przy wykopach:

- samochody samowyladowcze
- koparki
- ładowarki
- spycharki
- pompy spalinowe
- łopaty, kilofy, łomy, itp.

4. TRANSPORT

Ogólne wymagania i ustalenia dotyczące transportu określono w SST DM.00.00.00 pkt 4.

5. WYKONANIE ROBÓT

5.1. Zasady prowadzenia robót

Sposób wykonania skarp wykopu powinien gwarantować ich stateczność w całym okresie prowadzenia robót, a naprawa uszkodzeń, wynikających z nieprawidłowego ukształtowania skarp wykopu, ich podcięcia lub innych odstępstw od dokumentacji projektowej obciąża Wykonawcę robót ziemnych.

Jeżeli grunt jest zamrznięty nie należy odpajać go do głębokości około 0,5 metra powyżej projektowanych rzędnych robót ziemnych.

5.2. Wymagania dotyczące zagęszczenia

Zagęszczenie gruntu w wykopach i miejscach zerowych robót ziemnych powinno spełniać wymagania, dotyczące minimalnej wartości wskaźnika zagęszczenia (Is), podanego w tablicy 1.

Tablica 1. Minimalne wartości wskaźnika zagęszczenia w wykopach i miejscach zerowych robót ziemnych

Strefa korpusu	Minimalna wartość I_s dla:	
	innych dróg	
	ruch ciężki i bardzo ciężki	ruch mniejszy od ciężkiego
Górna warstwa o grubości 20cm	1,00	1,00
Na głębokości od 20 do 50cm od powierzchni robót ziemnych	1,00	0,97

Jeżeli grunty rodzime w wykopach i miejscach zerowych nie spełniają wymaganego wskaźnika zagęszczenia, to przed ułożeniem konstrukcji nawierzchni należy je dociąć do wartości I_s , podanych w tablicy 1.

Jeżeli wartości wskaźnika zagęszczenia określone w tablicy 1 nie mogą być osiągnięte przez bezpośrednie zagęszczanie gruntów rodzimych, to należy podjąć środki w celu ulepszenia gruntu podłoża, umożliwiającego uzyskanie wymaganych wartości wskaźnika zagęszczenia. Możliwe do zastosowania środki, o ile nie są określone w SST, proponuje Wykonawca i przedstawia do akceptacji Inspektorowi Nadzoru.

5.3. Ruch budowlany

Nie należy dopuszczać ruchu budowlanego po dnie wykopu.

Naprawa uszkodzeń powierzchni robót ziemnych, wynikających z niedotrzymania podanych powyżej warunków obciąża Wykonawcę robót ziemnych.

6. KONTROLA JAKOŚCI ROBÓT

6.1. Ogólne zasady kontroli jakości robót

Ogólne zasady kontroli jakości robót podano w SST DM.00.00.00 pkt 6.

6.2. Kontrola wykonania wykopów

Sprawdzenie wykonania wykopów polega na kontrolowaniu zgodności z wymaganiami określonymi w niniejszej SST oraz w dokumentacji projektowej. W czasie kontroli szczególną uwagę należy zwrócić na:

- odspajanie gruntów w sposób nie pogarszający ich właściwości,
- zapewnienie stateczności skarp,
- odwodnienie wykopów w czasie wykonywania robót i po ich zakończeniu,
- dokładność wykonania wykopów (usytuowanie i wykończenie),
- zagęszczenie górnej strefy korpusu w wykopie według wymagań określonych w punkcie 5.2.

7. OBMIAR ROBÓT

7.1. Ogólne zasady obmiaru robót

Ogólne zasady obmiaru robót podano w SST DM.00.00.00 pkt 7.

7.2. Jednostka obmiarowa

Jednostką obmiarową jest m^3 (metr sześcienny) wykonanego wykopu.

8. ODBIÓR ROBÓT

Ogólne zasady odbioru robót podano w SST DM.00.00.00 pkt 8.

Odbiór robót w zakresie potrąceń za wady będzie dokonany zgodnie z ustaleniami Komisji Odbioru Robót.

9. PODSTAWA PŁATNOŚCI

9.1. Ogólne ustalenia dotyczące podstawy płatności

Ogólne ustalenia dotyczące podstawy płatności podano w SST DM.00.00.00 pkt 9.

9.2. Cena jednostki obmiarowej

Cena wykonania $1 m^3$ wykopów w gruntach I-V kategorii obejmuje:

- prace pomiarowe i roboty przygotowawcze,
- oznakowanie robót,
- wykonanie wykopu z transportem urobku na nasyp lub odkład, obejmujące: odspojenie, przemieszczenie, załadunek, przewiezenie i wyładunek,
- odwodnienie wykopu na czas jego wykonywania,
- profilowanie dna wykopu, rowów, skarp,

- zagęszczenie powierzchni wykopu ,
- przeprowadzenie pomiarów i badań laboratoryjnych, wymaganych w specyfikacji technicznej,
- rozplantowanie urobku na odkładzie ,
- wykonanie, a następnie rozebranie dróg dojazdowych,
- rekultywację terenu.

10. PRZEPISY ZWIĄZANE

10.1. Normy

- | | | |
|----|---------------|---|
| 1. | PN-B-02480 | Grunty budowlane. Określenia. Symbole. Podział i opis gruntów |
| 2. | PN-B-04481 | Grunty budowlane. Badania próbek gruntów |
| 3. | PN-B-04493 | Grunty budowlane. Oznaczanie kapilarności biemej |
| 4. | PN-S-02205 | Drogi samochodowe. Roboty ziemne. Wymagania i badania |
| 5. | BN-64/8931-01 | Drogi samochodowe. Oznaczenie wskaźnika piaskowego |
| 6. | BN-64/8931-02 | Drogi samochodowe. Oznaczenie modułu odkształcenia nawierzchni podatnych i podłoża przez obciążenie płytą |
| 7. | BN-77/8931-12 | Oznaczenie wskaźnika zagęszczenia gruntu |

10.2. Inne dokumenty

8. Wykonanie i odbiór robót ziemnych dla dróg szybkiego ruchu, IBDiM, Warszawa 1978.

M.11.01.04. ZASYPANIE WYKOPÓW Z ZAGĘSZCZENIEM

1. WSTĘP

1.1. Przedmiot Szczegółowej Specyfikacji Technicznej (SST)

Przedmiotem niniejszej Szczegółowej Specyfikacji Technicznej (SST) są wymagania dotyczące wykonania i odbioru nasypów w ramach przebudowy mostu wraz z dojazdem do mostu w m. Perlejewo w ciągu drogi powiatowej Nr 1700B Brańsk - Perlejewo - Granne.

1.2. Zakres stosowania SST

Szczegółowa Specyfikacja Techniczna (SST) stosowana jest jako dokument przetargowy i kontraktowy przy zleceniu i realizacji robót wymienionych w pkt. 1.1.

1.3. Zakres robót objętych SST

Ustalenia zawarte w niniejszej SST dotyczą zasad prowadzenia robót ziemnych w czasie budowy i obejmują uzupełnienie nasypu drogowego po rozkopie oraz uzupełnienie gruntu na stożkach i skarpach wraz z zagęszczeniem gruntu wokół budowli inżynierskich i plantowaniem powierzchni skarp i korony nasypów.

1.4. Określenia podstawowe

Podstawowe określenia zostały podane w SST DM.00.00.00 pkt 1.4.

1.5. Ogólne wymagania dotyczące robót

Ogólne wymagania dotyczące robót podano w SST DM.00.00.00 pkt 1.5.

2. MATERIAŁY (GRUNTY)

2.1. Ogólne wymagania dotyczące materiałów

Ogólne wymagania dotyczące materiałów, ich pozyskiwania i składowania, podano w SST DM.00.00.00 pkt 2.

2.2. Grunty i materiały do nasypów

Grunty i materiały do budowy nasypów podaje tablica 1.

Grunty i materiały dopuszczone do budowy nasypów powinny spełniać wymagania określone w PN-S-02205.

Tablica 1. Przydatność gruntów do wykonywania budowli ziemnych wg PN-S-02205

Przeznaczenie	Przydatne	Przydatne z zastrzeżeniami	Treść zastrzeżenia
Na górne warstwy nasypów w strefie przemarzania	1. Żwiry i pospółki 2. Piaski grubo i średnioziarniste	1. Piaski drobnoziarniste	- drobnoziarniste i nierozpadowe: straty masy do 1% - o wskaźniku nośności $w_{noś} \geq 10$

3. SPRZĘT

3.1. Ogólne wymagania dotyczące sprzętu

Ogólne wymagania i ustalenia dotyczące sprzętu określono w SST DM.00.00.00 pkt. 3.

3.2. Dobór sprzętu zagęszczającego

W tablicy 2 podano, dla różnych rodzajów gruntów, orientacyjne dane przy doborze sprzętu zagęszczającego. Sprzęt do zagęszczania powinien być zatwierdzony przez Inspektora Nadzoru.

Tablica 2. Orientacyjne dane przy doborze sprzętu zagęszczającego

Działanie sprzętu	Rodzaj sprzętu	Grunty niespoiste: piaski żwiry pospółki	
		grubość warstwy w cm	liczba przejazdów
dynamiczne	1. Płytki spadające (ubijaki)	-	-
	2. Szybko uderzające ubijaki	od 20 do 40	od 2 do 4
	3. Walce wibracyjne		
	-lekkie (do 5 ton)	od 30 do 50	od 3 do 5
	-średnie (5÷8 ton)	od 40 do 60	od 3 do 5
	4. Płyty wibracyjne		
-lekkie	od 20 do 40	od 5 do 8	
-ciężkie	od 30 do 60	od 4 do 6	

4. TRANSPORT

Ogólne wymagania dotyczące transportu podano w SST DM.00.00.00 pkt 4.

5. WYKONANIE ROBÓT

5.1. Ogólne zasady wykonania robót

Ogólne zasady wykonania robót podano w SST DM.00.00.00 pkt 5.

UWAGA!! Przed uformowaniem stożka w przypadku natrafienia na istniejącą kanalizację deszczową, należy ją przedłużyć rurą PVC tak, aby jej wylot znajdował się u podstawy stożka. Wylot należy zabezpieczyć siatką stalową przed gryzoniami.

5.2. Dokop

5.2.1. Miejsce dokopu

Miejsce dokopu powinno być wskazane w dokumentacji projektowej, w innych dokumentach kontraktowych lub przez Inspektora Nadzoru. Jeżeli miejsce to zostało wybrane przez Wykonawcę, musi być ono zaakceptowane przez Inspektora Nadzoru.

Miejsce dokopu powinno być tak dobrane, żeby zapewnić przewóz lub przemieszczanie gruntu na jak najkrótszych odległościach.

5.2.2. Zasady prowadzenia robót w ukopie i dokopie

Pozyskiwanie gruntu dokopu może rozpocząć się dopiero po pobraniu próbek i zbadaniu przydatności zalegającego gruntu do budowy nasypów oraz po wydaniu zgody na piśmie przez Inspektora Nadzoru. Głębokość, na jaką należy ocenić przydatność gruntu powinna być dostosowana do zakresu prac.

Grunty nieprzydatne do budowy nasypów nie powinny być odspajane, chyba że wymaga tego dostęp do gruntu przeznaczonego do przewiezienia z dokopu w nasyp. Odspojone przez Wykonawcę grunty nieprzydatne powinny być wbudowane z powrotem w miejscu ich pozyskania, zgodnie ze wskazaniem Inspektora Nadzoru. Roboty te będą włączone do obmiaru robót i opłacone przez Zamawiającego tylko wówczas, gdy odspojenie gruntów nieprzydatnych było konieczne i zostało potwierdzone przez Inspektora Nadzoru.

5.3. Wykonanie nasypów

5.3.1. Przygotowanie podłoża w obrębie podstawy nasypu

Przed przystąpieniem do budowy nasypu należy w obrębie jego podstawy zakończyć roboty przygotowawcze, określone w SST.

5.3.1.1. Zagęszczenie gruntów w podłożu nasypów

Wykonawca powinien skontrolować wskaźnik zagęszczenia gruntów rodzimych, zalegających w górnej strefie podłoża nasypu, do głębokości 0,5 metra od powierzchni terenu. Jeżeli wartość wskaźnika zagęszczenia jest mniejsza niż określona w tabelicy 3, Wykonawca powinien dogęścić podłoże tak, aby powyższe wymaganie zostało spełnione.

Jeżeli wartości wskaźnika zagęszczenia określone w tabelicy 3 nie mogą być osiągnięte przez bezpośrednie zagęszczanie podłoża, to należy podjąć środki w celu ulepszenia gruntu podłoża, umożliwiające uzyskanie wymaganych wartości wskaźnika zagęszczenia.

Tabela 3. Minimalne wartości wskaźnika zagęszczenia dla podłoża nasypów do głębokości 0,5 m od powierzchni terenu

Nasypy o wysokości	Minimalna wartość I_s dla:	
	innych dróg	
	ruch ciężki	ruch mniejszy od ciężkiego
do 2 metrów	1,0	0,97
ponad 2 metry	0,97	0,95

5.3.2. Wybór gruntów i materiałów do wykonania nasypów

Wybór gruntów i materiałów do wykonania nasypów powinien być dokonany z uwzględnieniem zasad podanych w punkcie 2.

5.3.3. Zasady wykonania nasypów

5.3.3.1. Ogólne zasady wykonywania nasypów

Nasypy powinny być wznoszone przy zachowaniu przekroju poprzecznego i profilu podłużnego, które określono w dokumentacji projektowej, z uwzględnieniem ewentualnych zmian wprowadzonych zawczasu przez Inspektora Nadzoru.

W celu zapewnienia stateczności nasypu i jego równomiernego osiadania należy przestrzegać następujących zasad:

- Nasypy należy wykonywać metodą warstwową, z gruntów przydatnych do budowy nasypów. Nasypy powinny być wznoszone równomiernie na całej szerokości.
- Grubość warstwy w stanie luźnym powinna być odpowiednio dobrane w zależności od rodzaju gruntu i sprzętu używanego do zagęszczania. Przystąpienie do wbudowania kolejnej warstwy nasypu może nastąpić dopiero po stwierdzeniu przez Inspektora Nadzoru prawidłowego wykonania warstwy poprzedniej.
- Warstwy gruntu przepuszczalnego należy wbudowywać poziomo. Ukształtowanie powierzchni warstwy powinno uniemożliwiać lokalne gromadzenie się wody.
- Grunt przewieziony w miejsce wbudowania powinien być bezzwłocznie wbudowany w nasyp. Inspektor Nadzoru może dopuścić czasowe składowanie gruntu, pod warunkiem jego zabezpieczenia przed nadmiernym zawilgoceniem.

5.3.3.2. Wykonywanie nasypów w okresie deszczów

Wykonywanie nasypów należy przerwać, jeżeli wilgotność gruntu przekracza wartość dopuszczalną, to znaczy jest większa od wilgotności optymalnej o więcej niż 10% jej wartości.

Na warstwie gruntu nadmiernie zawilgoconego nie wolno układać następnej warstwy gruntu.

Osuszenie można przeprowadzić w sposób mechaniczny lub chemiczny, poprzez wymieszanie z wapnem palonym albo hydratyzowanym.

W celu zabezpieczenia nasypu przed nadmiernym zawilgoceniem, poszczególne jego warstwy oraz korona nasypu po zakończeniu robót ziemnych powinny być równe i mieć spadki potrzebne do prawidłowego odwodnienia.

W okresie deszczowym nie należy pozostawiać nie zagęszczonej warstwy do dnia następnego. Jeżeli warstwa gruntu niezagęszczonego uległa przewilgoceniu, a Wykonawca nie jest w stanie osuszyć jej i zagęścić w czasie zaakceptowanym przez Inspektora Nadzoru, to może on nakazać Wykonawcy usunięcie wadliwej warstwy.

5.3.3.3. Wykonywanie nasypów w okresie mrozów

Niedopuszczalne jest wykonywanie nasypów w temperaturze, przy której nie jest możliwe osiągnięcie w nasypie wymaganego wskaźnika zagęszczenia gruntów.

Nie dopuszcza się wbudowania w nasyp gruntów zamrzniętych lub gruntów przemieszanych ze śniegiem lub lodem.

W czasie dużych opadów śniegu wykonywanie nasypów powinno być przerwane. Przed wznowieniem prac należy usunąć śnieg z powierzchni wznoszonego nasypu.

Jeżeli warstwa nie zagęszczonego gruntu zamrzła, to nie należy jej przed rozmarznięciem zagęszczać ani układać na niej następnych warstw.

5.3.4. Zagęszczenie gruntu**5.3.4.1. Ogólne zasady zagęszczania gruntu**

Każda warstwa gruntu jak najszybciej po jej rozłożeniu, powinna być zagęszczona z zastosowaniem sprzętu odpowiedniego dla danego rodzaju gruntu oraz występujących warunków.

Rozłożone warstwy gruntu należy zagęszczać od krawędzi nasypu w kierunku jego osi.

5.3.4.2. Grubość warstwy

Orientacyjne wartości, dotyczące grubości warstw różnych gruntów oraz liczby przejazdów różnych maszyn do zagęszczania podano w punkcie 3.

5.3.4.3. Wilgotność gruntu

Wilgotność gruntu w czasie zagęszczania powinna być równa wilgotności optymalnej, z tolerancją od -20% do +10% jej wartości.

Jeżeli wilgotność naturalna gruntu jest niższa od wilgotności optymalnej o więcej niż 20% jej wartości, to wilgotność gruntu należy zwiększyć przez dodanie wody.

Jeżeli wilgotność gruntu jest wyższa od wilgotności optymalnej o ponad 10% jej wartości, grunt należy osuszyć w sposób mechaniczny lub chemiczny, ewentualnie wykonać drenaż z warstwy gruntu przepuszczalnego. Sposób osuszenia przewilgoconego gruntu powinien być zaakceptowany przez Inspektora Nadzoru.

Sprawdzenie wilgotności gruntu należy przeprowadzać laboratoryjnie, z częstotliwością określoną w punkcie 6.3.2 i 6.3.3.

W zależności od uziarnienia stosowanych materiałów, zagęszczenie warstwy należy określać za pomocą oznaczenia wskaźnika zagęszczenia lub porównania pierwotnego i wtórnego modułu odkształcenia.

Kontrolę zagęszczenia na podstawie porównania pierwotnego i wtórnego modułu odkształcenia, określonych zgodnie z normą BN-64/8931-02, należy stosować tylko dla gruntów gruboziamistych, dla których nie jest możliwe określenie wskaźnika zagęszczenia I_s , według BN-77/8931-12.

Wskaźnik zagęszczenia gruntów w nasypach, określony według normy BN-77/8931-12, powinien na całej szerokości korpusu spełniać wymagania podane w tablicy 4.

Tablica 4. Minimalne wartości wskaźnika zagęszczenia gruntu w nasypach

Strefa nasypu	Minimalna wartość I_s dla:	
	innych dróg	
	ruch ciężki	ruch mniejszy od ciężkiego
Górną warstwę o grubości 20 cm	1,0	1,00
Niżej leżące warstwy nasypu do głębokości od powierzchni robót ziemnych: - 1,2 m	1,0	0,97
Warstwy nasypu na głębokości od powierzchni robót ziemnych poniżej: - 1,2 m	0,97	0,95

Jeżeli jako kryterium oceny dobrego zagęszczenia gruntu stosuje się porównanie wartości modułów odkształcenia, to wartość stosunku wtórnego do pierwotnego modułu odkształcenia, określonych zgodnie z normą BN-64/8931-02, nie powinna być większa od 2,2.

Jeżeli badania kontrolne wykażą, że zagęszczenie warstwy nie jest wystarczające, to Wykonawca powinien spulchnić warstwę, doprowadzić grunt do wilgotności optymalnej i powtórnie zagęścić. Jeżeli powtórne zagęszczenie nie spowoduje uzyskania wymaganego wskaźnika zagęszczenia, Wykonawca powinien usunąć warstwę i wbudować nowy materiał, o ile Inspektor Nadzoru nie zezwoli na ponowienie próby prawidłowego zagęszczenia warstwy.

5.4. Odkłady

5.4.1. Warunki ogólne wykonania odkładów

Roboty omówione w tym punkcie dotyczą postępowania z gruntami lub innymi materiałami, które zostały pozyskane w czasie wykonywania wykopów, a które nie będą wykorzystane do budowy nasypów oraz innych prac związanych z trasą drogową.

Grunty lub inne materiały powinny być przewiezione na odkład, jeżeli są nieprzydatne do budowy nasypów oraz wykorzystania w innych pracach, związanych z budową trasy drogowej

5.4.2. Lokalizacja odkładu

Jeżeli pozwalają na to właściwości materiałów przeznaczonych do przewiezienia na odkład, materiały te powinny być w razie możliwości wykorzystane do wyrównania terenu, zasypania dołów i sztucznych wyrobisk oraz do ewentualnego poszerzenia nasypów. Roboty te powinny być wykonane zgodnie z dokumentacją projektową i odpowiednimi zasadami, dotyczącymi wbudowania i zagęszczania gruntów oraz wskazówkami Inspektora Nadzoru.

Lokalizacja odkładu powinna być wskazana w dokumentacji projektowej lub przez Inspektora Nadzoru. Jeżeli miejsce odkładu zostało wybrane przez Wykonawcę, musi być ono zaakceptowane przez Inspektora Nadzoru. Niezależnie od tego, Wykonawca musi uzyskać zgodę właściciela terenu.

O ile odkład zostanie wykonany w niezgodnym miejscu lub niezgodnie z wymaganiami, to zostanie on usunięty przez Wykonawcę na jego koszt, według wskazań Inspektora Nadzoru.

Konsekwencje finansowe i prawne, wynikające z ewentualnych uszkodzeń środowiska naturalnego wskutek prowadzenia prac w niezgodnym do tego miejscu, obciążają Wykonawcę.

5.4.3. Zasady wykonania odkładów

Wykonanie odkładów, a w szczególności ich wysokość, pochylenia, zagęszczenie oraz odwodnienie powinny być zgodne z wymaganiami podanymi w dokumentacji projektowej lub przez Inspektora Nadzoru. Jeżeli nie określono inaczej, należy przestrzegać ustaleń podanych w normie PN-S-02205 to znaczy odkład powinien być uformowany w pryzmę o wysokości do 1,5 metra, pochyleniu skarp od 1 do 1,5 i spadku korony od 2 do 5%.

Odkłady powinny być tak ukształtowane, aby harmonizowały z otaczającym terenem. Powierzchnie odkładów powinny być obsiane trawą, obsadzone krzewami lub drzewami albo przeznaczone na użytki rolne lub leśne, zgodnie z dokumentacją projektową.

Odsparowanie materiału przewidzianego do przewiezienia na odkład powinno być przerwane, o ile warunki atmosferyczne lub inne przyczyny uniemożliwiają jego wbudowanie zgodnie z wymaganiami sformułowanymi w tym zakresie w dokumentacji projektowej, SST lub przez Inspektora Nadzoru.

Przed przewiezieniem gruntu na odkład Wykonawca powinien upewnić się, że spełnione są warunki określone w p. 5.4.1. Jeżeli wskutek pochopnego przewiezienia gruntu na odkład przez Wykonawcę, zajdzie konieczność dowiezienia gruntu do wykonania nasypów z ukopu, to koszt tych czynności w całości obciąża Wykonawcę.

6. KONTROLA JAKOŚCI ROBÓT

6.1. Ogólne zasady kontroli jakości robót

Ogólne zasady kontroli jakości robót podano w SST DM.00.00.00 pkt 6.

6.2. Sprawdzenie jakości wykonania ukopu i dokopu

Sprawdzenie jakości wykonania dokopu polega na kontrolowaniu zgodności z wymaganiami określonymi w p. 5.2 niniejszej SST oraz w dokumentacji projektowej. W czasie kontroli należy zwrócić szczególną uwagę na sprawdzenie:

- zgodności rodzaju gruntu z określonym w dokumentacji projektowej,
- zachowania kształtu zboczy, zapewniającego ich stateczność,
- odwodnienia,

6.3. Sprawdzenie jakości wykonania nasypów

6.3.1. Rodzaje badań i pomiarów

Sprawdzenie jakości wykonania nasypów polega na kontrolowaniu zgodności z wymaganiami określonymi w p.2, 3 oraz 5.3 niniejszej SST i w dokumentacji projektowej.

Szczególną uwagę należy zwrócić na:

- badania przydatności gruntów do budowy nasypów,
- badania prawidłowości wykonania poszczególnych warstw nasypu,
- badania zagęszczenia nasypu,
- pomiary kształtu nasypu.

6.3.2. Badania przydatności gruntów do budowy nasypów

Badania przydatności gruntów do budowy nasypu powinny być przeprowadzone na próbkach pobranych z każdej partii przeznaczonej do wbudowania w korpus ziemny, pochodzącej z nowego źródła. W każdym badaniu należy określić następujące właściwości:

- skład granulometryczny, wg PN-B-04481,
- zawartość części organicznych, wg PN-B-04481,
- wilgotność naturalną, wg PN-B-04481,
- wilgotność optymalną i maksymalną gęstość objętościową szkieletu gruntowego, wg PN-B-04481,

- granicę płynności, wg PN-B-04481,
- kapilarność bierną, wg PN-B-04493,
- wskaźnik piaskowy, wg BN-64/8931-01.

6.3.3. **Badania kontrolne prawidłowości wykonania poszczególnych warstw nasypu**

Badania kontrolne prawidłowości wykonania poszczególnych warstw nasypu polegają na sprawdzeniu:

- a) grubości każdej warstwy i jej wilgotności przy zagęszczaniu należy przeprowadzić nie rzadziej niż jeden raz
- b) przestrzegania ograniczeń określonych w p. 5.3.3.3 i 5.3.3.4, dotyczących wbudowania gruntów w okresie deszczów i mrozów.

6.3.4. **Sprawdzenie zagęszczenia nasypu oraz podłoża nasypu**

Sprawdzenie zagęszczenia nasypu oraz podłoża nasypu polega na skontrolowaniu zgodności wartości wskaźnika zagęszczenia I_s lub stosunku modułów odkształcenia z wartościami określonymi w p. 5.3.1.2 i p. 5.3.4.4. Do bieżącej kontroli zagęszczenia dopuszcza się aparaty izotopowe.

Oznaczenie wskaźnika zagęszczenia I_s powinno być przeprowadzone według normy BN-77/8931-12, oznaczenie modułów odkształcenia według normy BN-64/8931-02.

Zagęszczenie każdej warstwy należy kontrolować nie rzadziej niż:

- jeden raz w trzech punktach warstwy, w przypadku określenia wartości I_s ,
- jeden raz w trzech punktach warstwy w przypadku określenia pierwotnego i wtórego modułu odkształcenia.

Wyniki kontroli zagęszczenia robót Wykonawca powinien wpisywać do dokumentów laboratoryjnych. Prawidłowość zagęszczenia konkretnej warstwy nasypu lub podłoża pod nasypem powinna być potwierdzona przez Inspektora Nadzoru wpisem w dzienniku budowy.

6.3.5. **Pomiary kształtu nasypu**

Pomiary kształtu nasypu obejmują kontrolę:

- prawidłowości wykonania skarp,
- szerokości korony korpusu.

Sprawdzenie prawidłowości wykonania skarp polega na skontrolowaniu zgodności z wymaganiami dotyczącymi pochyłości i dokładności wykonania skarp, określonymi w dokumentacji projektowej oraz w p. 5.3.5.

Sprawdzenie szerokości korony korpusu polega na porównaniu szerokości korony korpusu na poziomie wykonywanej warstwy nasypu z szerokością wynikającą z wymiarów geometrycznych korpusu, określonych w dokumentacji projektowej.

6.4. **Sprawdzenie jakości wykonania odkładu**

Sprawdzenie wykonania odkładu polega na sprawdzeniu zgodności z wymaganiami określonymi w p. 2 oraz p. 5.4 niniejszej SST i w dokumentacji projektowej.

Szczególną uwagę należy zwrócić na:

- a) prawidłowość usytuowania i kształt geometryczny odkładu,
- b) odpowiednie wbudowanie gruntu,
- c) właściwe zagospodarowanie (rekultywację) odkładu.

7. **OBMIAR ROBÓT**

7.1. **Ogólne zasady obmiaru robót**

Ogólne zasady obmiaru robót podano w SST DM.00.00.00 pkt 7.

7.2. **Jednostka obmiarowa**

Jednostką obmiarową jest m^3 (metr sześcienny) oraz m^2 (metr kwadratowy).

Objętość dokopu będzie ustalona w metrach sześciennych jako różnica ogólnej objętości nasypów i ogólnej objętości wykopów, pomniejszonej o objętość gruntów nieprzydatnych do budowy nasypów, z uwzględnieniem spulchnienia gruntu, tj. procentowego stosunku objętości gruntu w stanie rodzimym do objętości w nasypie.

Objętość nasypów będzie ustalona w metrach sześciennych na podstawie obliczeń z przekrojów poprzecznych, w oparciu o poziom gruntu rodzimego lub poziom gruntu po usunięciu warstw gruntów nieprzydatnych.

Objętość odkładu będzie określona w metrach sześciennych na podstawie obmiaru jako różnica objętości wykopów, powiększonej o objętość ukopów i objętości nasypów, z uwzględnieniem spulchnienia gruntu i zastrzeżeń sformułowanych w pkt. 5.4.

Metr kwadratowy dotyczy formowania i plantowania skarp i korony nasypów.

8. **ODBIÓR ROBÓT**

Ogólne zasady odbioru podano w SST DM.00.00.00 pkt 8.

Odbiór robót w zakresie potrażeń za wady będzie dokonany zgodnie z ustaleniami Komisji Odbioru Robót.

9. **PODSTAWA PŁATNOŚCI**

9.1. **Ogólne ustalenia dotyczące podstawy płatności**

Ogólne ustalenia dotyczące podstawy płatności podano w SST DM.00.00.00 pkt 9.

9.2. **Cena jednostki obmiarowej**

Płatność za 1 m³ wykonanych i zagęszczonych nasypów oraz 1 m² uformowanych i zagęszczonych stożków należy przyjmować zgodnie z obmiarem.

Cena wykonania 1 m³ nasypów obejmuje:

- prace pomiarowe,
- oznakowanie robót,
- pozyskanie gruntu z dokopu, jego odspojenie i załadunek na środki transportowe,
- transport urobku z dokopu na miejsce wbudowania,
- wbudowanie dostarczonego gruntu w nasyp,
- zagęszczenie gruntu,
- profilowanie i formowanie powierzchni stożków, przestrzeni przy fundamentach
- wyprofilowanie skarp dokopu,
- rekultywację dokopu i terenu przyległego do drogi,
- odwodnienie terenu robót,
- ewentualne wykonanie dróg dojazdowych na czas budowy, a następnie ich rozebranie,
- przeprowadzenie pomiarów i badań laboratoryjnych wymaganych w SST.

10. PRZEPISY ZWIĄZANE

10.1. Normy

1. PN-B-02480 Grunty budowlane. Określenia. Symbole. Podział i opis gruntów
2. PN-B-04481 Grunty budowlane. Badania próbek gruntów
3. PN-B-04493 Grunty budowlane. Oznaczanie kapilarności biemej
4. PN-S-02205 Drogi samochodowe. Roboty ziemne. Wymagania i badania
5. BN-64/8931-01 Drogi samochodowe. Oznaczenie wskaźnika piaskowego
6. BN-64/8931-02 Drogi samochodowe. Oznaczenie modułu odkształcenia nawierzchni podatnych i podłoża przez obciążenie płytą
7. BN-77/8931-12 Oznaczenie wskaźnika zagęszczenia gruntu

10.2. Inne dokumenty

8. Wykonanie i odbiór robót ziemnych dla dróg szybkiego ruchu, IBDiM, Warszawa 1978.

M.12.01.02. ZBROJENIE BETONU STALĄ A-III

1. WSTĘP

1.1. Przedmiot Szczegółowej Specyfikacji Technicznej /SST/

Przedmiotem niniejszej SST są wymagania dotyczące wykonania i odbioru robót związanych z wykonaniem zbrojenia betonu konstrukcji inżynierskich stalowymi prętami wiotkimi w ramach przebudowy mostu wraz z dojazdem do mostu w m. Perlejewo w ciągu drogi powiatowej Nr 1700B Brańsk - Perlejewo - Granne.

1.2. Zakres stosowania SST

Szczegółowa Specyfikacja Techniczna (SST) stosowana jest jako dokument przetargowy i kontraktowy przy zlecaniu i realizacji robót wymienionych w pkt.1.1.

1.3. Zakres robót objętych SST

Ustalenia zawarte w niniejszej SST, mają zastosowanie przy wykonywaniu zbrojenia konstrukcji wlotów, skrzydeł, płyty zespalającej, kapy, płyt przejściowych i warstw podbudowy pod prefabrykat obiektu, o którym mowa w pkt 1.1 i obejmują:

- przygotowanie i montaż zbrojenia
- kontrolę jakości robót i materiałów

1.4. Określenia podstawowe

1.4.1. Pręty stalowe wiotkie – pręty stalowe o przekroju kołowym gładkie lub żebrowane o średnicy od 6 do 40 mm

Pozostałe określenia są zgodne z obowiązującymi, odpowiednimi polskimi normami i definicjami podanymi w SST D.M.00.00.00 „Wymagania ogólne”.

1.5. Ogólne wymagania dotyczące robót

Ogólne wymagania dotyczące robót podano w SST M.00.00.00. Wymagania ogólne.

Wykonawca jest odpowiedzialny za jakość stosowanych materiałów i wykonywanych robót oraz za ich zgodność z Dokumentacją Projektową, SST i poleceniami Inspektora.

2. MATERIAŁY

2.1. Stal zbrojeniowa

Pręty stalowe do zbrojenia betonu winny być zgodne z wymaganiami PN-89/H-84023/06. Stal zbrojeniowa dostarczona na budowę powinna mieć atest hutniczy.

2.2. Asortyment stali

Do zbrojenia betonu prętami wiotkimi należy stosować następujące klasy i gatunki stali:

- A-III, BS500S.

2.3. Drut montażowy

Do montażu prętów zbrojenia należy używać wyzarzonego drutu stalowego tzw. wiązkowego, jeżeli nie stosuje się połączeń spawanych lub zgrzewanych.

2.4. Materiały spawalnicze

Należy stosować elektrody odpowiednie do gatunku stali łączonych prętów zbrojeniowych.

2.5. Podkładki dystansowe

Dopuszcza się stosowanie stabilizatorów i podkładek dystansowych z betonu lub zaprawy i z tworzyw sztucznych. Podkładki dystansowe muszą być przymocowane do prętów. Nie dopuszcza się stosowania prętów stalowych jako podkładki dystansowe.

3. SPRZĘT

Prace zbrojarskie winny być wykonywane specjalistycznymi urządzeniami stanowiącymi wyposażenie zbrojami. Zastosowany sprzęt wymaga akceptacji Inspektora Nadzoru. Sprzęt używany przy przygotowaniu i montażu zbrojenia wiotkiego w mostowych konstrukcjach powinien spełniać wymagania obowiązującego w budownictwie ogólnym.

4. TRANSPORT

Załadunek, transport, rozładunek i składowanie zbrojenia powinny odbywać się tak, aby zachować ich dobry stan techniczny. Zbrojenie należy ułożyć równomiernie na całej powierzchni ładunkowej, obok siebie i zabezpieczyć przed możliwością przesuwania się podczas transportu.

5. WYKONANIE ROBÓT

5.1. Ogólne wymagania dotyczące robót

Ogólne wymagania dotyczące wykonania robót podano w SST M.00.00.00. Wymagania ogólne.

5.2. Przygotowanie zbrojenia

5.2.1. Czyszczenie prętów

W przypadku skorodowania prętów zbrojenia lub ich zanieczyszczenia w stopniu przekraczającym wymagania pkt. 5.3.1. należy przeprowadzić ich czyszczenie. Rozumie się, że zanieczyszczenia powstały w okresie od przyjęcia stali na budowie do jej wbudowania. Pręty zatłuszczone lub zabrudzone farbami można opalać lampami benzynowymi lub czyścić preparatami rozpuszczającymi tłuszcze.

Stal narażona na choćby chwilowe działanie słonej wody należy zmyć wodą słodką. Stal pokryta łuszczącą się rdzą i zabloconą oczyszcza się szczotkami stalowymi ręcznie, mechanicznie lub poprzez piaskowanie. Po oczyszczeniu należy sprawdzić wymiary przekroju poprzecznego prętów. Stal tylko zabloconą, można zmyć strumieniem ciepłej wody. Możliwe są również inne sposoby czyszczenia stali zbrojeniowej akceptowane przez Inspektora Nadzoru.

5.2.2. Prostowanie prętów

Dopuszczalna wielkość miejscowego wykrzywienia nie powinna przekraczać 4 mm. W przypadku większych odchyłek stal zbrojeniową należy prostować.

5.2.3. Cięcie prętów zbrojeniowych

Cięcie prętów należy wykonywać przy maksymalnym wykorzystaniu materiału, wskazane jest sporządzenie w tym celu planu cięcia. Pręty ucinają się z dokładnością do 10 mm. Cięcia prętów przeprowadza się przy użyciu nożyc mechanicznych.

Tabela 1. Wydłużenie prętów (cm) powstające podczas ich odginania o dany kąt

Średnica pręta mm	Kąt odchylenia			
	45	90	135	180
8	-	1,0	1,0	1,0
12	0,5	1,0	1,0	1,5
20	1,0	1,5	2,0	3,0
25	1,5	2,5	3,2	4,5

5.2.4. Odgięcia prętów, haki

Minimalne średnice odgięcia i zagięcia prętów wg. d₀ PN-91/S-10042

Tabela 2 - Minimalne średnice odgięcia i zagięcia prętów d₀
(d₀ - średnica pręta)

Średnica pręta zaginanego mm	Stal gładka Ra = 240 MPa	Stal zębrowana		
		Ra < 400 MPa	400 < Ra < 500 MPa	Ra > 500 MPa
d < 10	do = 3d	do = 3d	do = 4d	do = 4d
10 < d < 20	do = 4d	do = 4d	do = 5d	do = 5d
20 < d < 28	do = 5d	do = 6d	do = 7d	do = 8d

Minimalna odległość od krzywizny pręta do miejsca gdzie można na nim położyć spoinę wynosi 10d. Na zimno, na budowie można wykonywać odgięcia prętów średnicy d < 12 mm. Pręty o średnicy d > 12 mm powinny być odginane z kontrolowanym podgrzewaniem.

Wewnętrzna średnica odgięcia prętów zbrojenia głównego, poza odgięciem w obrębie haka, powinna być nie mniejsza niż:

- 10d dla stali klasy A-II

W miejscach zagięć i załamań elementów konstrukcji, w których zagięciom ulegają jednocześnie wszystkie pręty zbrojenia rozciąganego, należy stosować średnicę zagięcia równą co najmniej 20 d.

Wewnętrzna średnica odgięcia strzemion i prętów montażowych powinna spełniać warunki podane dla haków.

Należy zwrócić uwagę przy odbiorze haków (odgięć) prętów na ich zewnętrzną stronę. Niedopuszczalne są tam pęknięcia powstałe podczas wyginania.

5.3. Montaż zbrojenia

5.3.1. Wymagania ogólne

Do zbrojenia betonu należy stosować stal spawalną (PN-91/S-10024).

Wymaga się następujących klas stali:

- A-0 - dla elementów drugorzędnych, nie konstrukcyjnych
- A-III (PN-91/S-10041, PN-89/M-84023/06) dla elementów nośnych.

Układ zbrojenia w konstrukcji musi umożliwić jego dokładne otoczenie przez jednorodny beton. Po ułożeniu zbrojenia w deskowaniu, rozmieszczenie prętów względem siebie i względem deskowania nie może ulec zmianie.

W konstrukcję można wbudować stal pokrytą co najwyżej nalotem nie luszczącej się rdzy. Nie można wbudowywać stali zafluszczonej smarami lub innymi środkami chemicznymi, zabrudzonej farbami, zablokowanej i oblodzonej stali, która była wystawiona na działanie słonej wody. Stan powierzchni wkładek zbrojeniowych ma być zadowalający bezpośrednio przed betonowaniem.

Możliwe jest wykonanie zbrojenia z prętów o innej średnicy niż przewidziane w Dokumentacji Projektowej oraz zastosowanie innego gatunku stali: zmiany te wymagają zgody pisemnej Inspektora.

Minimalna grubość otuliny zewnętrznej w świetle prętów i powierzchni przekroju elementu żelbetowego powinna wynosić co najmniej:

- 0,025 m dla strzemion

Układanie zbrojenia bezpośrednio na deskowaniu i podnoszenie na odpowiednią wysokość w trakcie betonowania jest niedopuszczalne.

Niedopuszczalne jest chodzenie i transportowanie materiałów po wykonanym szkielecie zbrojeniowym.

5.3.2. Montaż zbrojenia

5.3.2.1. Łączenie prętów za pomocą spawania

Zaleca się następujące rodzaje spawanych połączeń prętów:

- nakładkowe spoiny dwustronne - łukiem elektrycznym
- nakładkowe spoiny jednostronne - łukiem elektrycznym
- zakładowe spoiny dwustronne - łukiem elektrycznym
- zakładowe spoiny jednostronne - łukiem elektrycznym

5.3.2.2. Łączenie pojedynczych prętów na zakład bez spawania

Dopuszcza się łączenie na zakład bez spawania (wiązanie drutem) prętów prostych, prętów z hakami oraz zbrojenia wykonanego z drutów w postaci pętlic.

5.3.2.3. Skrzyżowania prętów

Skrzyżowania prętów należy wiązać drutem wiązalkowym, zgrzewać lub łączyć tzw. słupkami dystansowymi. Drut wiązalkowy, wyżarzony o średnicy 1 mm używa się do łączenia prętów o średnicy do 12 mm. Przy średnicach większych należy stosować drut o średnicy 1,5 mm. W szkieletach zbrojenia belek i słupów należy łączyć wszystkie skrzyżowania prętów narożnych ze strzemionami.

6. KONTROLA JAKOŚCI ROBÓT

Ogólne zasady kontroli jakości robót podano w SST M.00.00.00. Wymagania ogólne.

Dopuszczalne tolerancje wymiarów w zakresie cięcia, gięcia i rozmieszczania zbrojenia podaje tabela Nr 3. Niezależnie od tolerancji podanych w tabeli obowiązują następujące:

- dopuszczalne odchylenie strzemion od linii prostopadłej do zbrojenia głównego nie powinno przekraczać 3 %
- różnica w wymiarach oczek siatki nie powinna przekraczać + 3 mm
- dopuszczalna różnica w wykonaniu siatki na jej długości nie powinna przekraczać +25 mm
- liczba uszkodzonych skrzyżowań w dostarczonych na budowę siatkach nie powinna przekraczać 20 % w stosunku do wszystkich skrzyżowań w siatce. Liczba uszkodzonych skrzyżowań na jednym przęcie nie może przekraczać 25 % ogólnej ich liczby na tym przęcie
- różnice w rozstawie między prętami głównymi w belkach nie powinny przekraczać +50 mm
- różnice w rozstawie strzemion nie powinny przekraczać +20 mm.

Tabela 3. Dopuszczalne tolerancje wymiarów w zakresie cięcia, gięcia i rozmieszczania zbrojenia

Parametr	Zakres tolerancji	Dop. odchyłka
Cięcia prętów (L – długość wg projektu)	dla $L < 6,0$ m	20 mm
	dla $L > 6,0$ m	30 mm
Odgięcia (odchylenia w stosunku do położenia określonego w projekcie)	dla $L < 0,5$ m	10 mm
	dla $0,5$ m $< L < 1,5$ m	15 mm
	dla $L > 1,5$ m	20 mm

Usytuowanie prętów:	dla $h < 0,5$ m	< 5 mm
a) otulenie (zmniejszenie wymiaru w stosunku do wymagań projektu)	dla $0,5$ m < $h < 1,5$ m	10 mm
b) odchylenie dodatnie		15 mm
h – całkowita grubość elementu)	dla $h > 1,5$ m	20 mm
c) odstępy pomiędzy sąsiednimi równoległymi prętami (kablami),		
a – odległość projektowana pomiędzy powierzchniami przyległych prętów	$a < 0,05$ m	5 mm
	$a < 0,20$ m	10 mm
c) odchylenia w relacji do grubości lub szerokości w każdym punkcie zbrojenia lub otworu kablowego	$a < 0,40$ m	20 mm
	$a > 0,40$ m	30 mm
b – całkowita grubość lub szerokość elementu	$b < 0,25$ m	10 mm
	$b < 0,50$ m	15 mm
	$b < 1,50$ m	20 mm
	$b > 1,50$ m	30 mm

7. OBMIAR

Ogólne zasady obmiaru robót podano w SST M.00.00.00. Wymagania ogólne.

Jednostką obmiaru jest t (tona)

Obmiar prowadzi się dla rzeczywistej długości ciągów prętów łącznie z hakami po zmontowaniu (bez wliczania łączów i zakładów).

Pomierzone długości poszczególnych średnic mnożone przez masy jednostkowe dają całkowitą masę w tonach.

8. ODBIÓR ROBÓT

Ogólne zasady odbioru podano w SST M.00.00.00. Wymagania ogólne.

Odbiór zbrojenia dokonywany jest na zasadach odbioru robót zanikających i ulegających zakryciu.

Odbiór robót zanikających i ulegających zakryciu polega na finalnej ocenie ilości i jakości wykonywanych robót, które w dalszym procesie realizacji obiektu zanikają lub ulegają zakryciu. Odbiory tych robót dokonuje Inspektor Nadzoru po zgłoszeniu przez Kierownika Budowy wpisem do dziennika budowy gotowość odbioru.

W przypadku stwierdzenia odchyłań od wymagań zawartych w dokumentacji projektowej, SST, Inspektor Nadzoru ustala rodzaj i zakres niezbędnych do wykonania robót poprawkowych z podaniem terminu ich wykonania lub określa zakres i wielkość potrąceń za obniżoną jakość robót albo nakazuje usunięcie wadliwie wykonanego zbrojenia.

Odbiór robót w zakresie potrąceń za wady będzie dokonany zgodnie z ustaleniami Komisji Odbioru Robót.

9. PODSTAWA PŁATNOŚCI

Ogólne wymagania płatności podano w SST M.00.00.00. Wymagania ogólne.

Płatność - za ilość t oczyszczonego, dociętego, wygiętego wykonanego i wbudowanego zbrojenia wiązanego drutem wiązkowym lub łączonego przez spawanie oraz ocena jakości robót.

Cena wykonania robót obejmuje:

- prace pomiarowe i przygotowawcze,
- transport i składowanie materiałów,
- oczyszczenie i wyprostowanie prętów,
- wygięcie, przycięcie i łączenie prętów (na styk lub na zakład),
- montaż zbrojenia przy pomocy drutu wiązkowego i spawania wraz z jego stabilizacją oraz zabezpieczeniem odpowiednich otulin zewnętrznych betonu,
- oczyszczenie terenu robót z odpadów zbrojenia stanowiących własność Wykonawcy oraz usunięcie ich poza pas drogowy,
- wykonanie niezbędnych badań laboratoryjnych i pomiarów wymaganych w Specyfikacji

10. PRZEPISY ZWIĄZANE

10.1. Normy

1. PN-86/H-84018 Stal niskostopowa o podwyższonej wytrzymałości. Gatunki
2. PN-82/H-93215 Walcówka i pręty stalowe do zbrojenia betonu.
3. PN-91/S-10042 Obiekty mostowe. Konstrukcje betonowe, żelbetowe i sprężone.

M.13.00.00. BETON

1. WSTĘP

1.1. Przedmiot SST

Przedmiotem niniejszej Szczegółowej Specyfikacji Technicznej są wymagania dotyczące wykonania i odbioru robót betonowych prowadzonych w ramach przebudowy mostu wraz z dojazdem do mostu w m. Perlejewo w ciągu drogi powiatowej Nr 1700B Brańsk - Perlejewo - Granne.

1.2. Zakres stosowania SST

Szczegółowa Specyfikacja Techniczna jest stosowana jako dokument przetargowy i kontraktowy przy zleceniu i realizacji Robót wymienionych w punkcie 1.1.

1.3. Zakres Robót objętych SST

Ustalenia zawarte w niniejszej specyfikacji dotyczą zasad prowadzenia robót związanych z:

- wykonaniem mieszanki betonowej,
- wykonaniem deskowań i rusztowań,
- układaniem i zagęszczaniem mieszanki betonowej,
- pielęgnacją betonu,
- badaniami i kontroli jakości .

i dotyczą SST M 13.01.01, M 13.01.05, M.13.02.01

Przedmiotem niniejszej SST są wymagania dotyczące wykonania i odbioru Robót związanych z wykonaniem przebudowy mostu.

1.4. Określenia podstawowe

1.4.1. **Beton zwykły** - beton o gęstości powyżej 1,8 kg/dcm³ wykonany z cementu , wody, kruszywa mineralnego o frakcjach piaskowych i grubszych oraz ewentualnych dodatków mineralnych i domieszek chemicznych.

1.4.2. **Klasa betonu** - symbol literowo - liczbowy (np. B30) klasyfikujący beton pod względem jego wytrzymałości na ściskanie; liczba po literze "B" oznacza wytrzymałość gwarantowaną R_b^G (np. beton klasy B30 przy $R_b^G = 30$ Mpa).

1.4.3. **Mieszanka betonowa** - mieszanina wszystkich składników przed związaniem betonu.

1.4.4. **Nasiąkliwość betonu** - stosunek masy wody, którą zdolny jest wchłonąć beton do jego masy w stanie suchym.

1.4.5. **Partia betonu** - ilość betonu o tych samych wymaganiach, podlegająca oddzielnej ocenie, wyprodukowana w okresie umownym - nie dłuższym niż 1 miesiąc - z takich samych składników, w ten sam sposób i w tych samych warunkach.

1.4.6. **Stopień mrozoodporności** - symbol literowo - liczbowy - (np. F150) klasyfikujący beton pod względem jego odporności na działanie mrozu, liczba po literze "F" oznacza wymaganą liczbę cykli zamrażania i odmrażania próbek betonowych.

1.4.7. **Zaczyn cementowy** - mieszanina cementu i wody.

1.4.8. **Zaprawa** - mieszanina cementu, wody, składników i ewentualnych dodatków przechodzących przez sito kontrolne o boku oczka kwadratowego 2 mm.

1.4.9. **Zarób mieszanki betonowej** - ilość mieszanki jednorazowo otrzymanej z urządzenia mieszającego lub pojemnika transportowego.

Pozostałe określenia są zgodne z obowiązującymi, odpowiednimi polskimi normami i z definicjami w SST DM.00.00.00 "Wymagania ogólne".

1.5. Ogólne warunki dotyczące Robót

Wykonawca jest odpowiedzialny za jakość stosowanych materiałów i wykonywanych Robót oraz za ich zgodność z Dokumentacją Projektową, SST oraz poleceniami Inspektora Nadzoru.

Ogólne wymagania dotyczące Robót podano w SST D.M.00.00.00 "Wymagania ogólne".

2. MATERIAŁY

Dla betonów przeznaczonych do wbudowania w obiekty mostowe obowiązują, niezależnie od polskich norm, "Wymagania i zalecenia dotyczące wykonywania betonów do konstrukcji mostowych" wydane przez Generalną Dyрекcję Dróg Publicznych w 1990 roku.

2.1. Cement

Cement jest najważniejszym składnikiem betonu i powinien posiadać następujące właściwości:

- wysoką wytrzymałość,
- mały skurcz, szczególnie w okresie początkowym,
- wydzielanie małej ilości ciepła przy wiązaniu.

Celem otrzymania betonu w dużym stopniu nieprzepuszczalnego i trwałego, a więc odpornego na działanie agresywnego środowiska do konstrukcji mostowych należy stosować wyłącznie cement portlandzki (bez dodatków), o podwyższonej odporności na wpływy chemiczne.

Do betonu klasy B15, B20 i B25 zaleca się cement marki 35, a dla betonu klasy B30 do B40 cement marki 45. Wymaga się, aby cementy te charakteryzowały się następującym składem:

- zawartość krzemianu trójwapniowego (alitu) C35 50-60%,

- zawartość glinianu trójwapieniowego C3A możliwie niska - do 7%,
- zawartość alkaliów do 0.6%, a przy stosowaniu kruszywa niereaktywnego do 0.9%.

Ponadto zaleca się aby zawartość $C4AF+2*C3A < 20\%$. Cement pochodzący z każdej dostawy musi spełniać wymagania zawarte w PN-EN 197-1. Nie dopuszcza się występowania w cemencie grudek nie dających się rozgnieść w palcach. Wykonawca powinien dokonywać kontroli cementu przed użyciem go do wykonania mieszanki betonowej, nawet bez oczekiwania na zlecenie nadzoru inwestorskiego, w urzędowym laboratorium do badań materiałowych i przekazywać nadzorowi kopie wszystkich świadectw tych prób, dokonując jednocześnie odpowiednich zapisów w Dzienniku Budowy.

Obowiązkiem Inspektora Nadzoru jest żądanie powtórzenia badań tej samej partii cementu, jeżeli istnieje podejrzenie obniżenia jakości cementu spowodowane jakąkolwiek przyczyną.

Kontrola cementu winna obejmować:

- oznaczenie czasu wiązania wg PN-B-04300,
- oznaczenie zmiany objętości wg PN-B-04300,
- sprawdzenie zawartości grudek (zbryleń) cementu nie dających się rozgnieść w palcach i nie rozpadających się w wodzie.

Cement należy przechowywać w sposób zgodny z postanowieniami normy BN-88/6731-08.

2.2. Kruszywo

Kruszywo powinno spełniać wymagania normy PN-B-06712. Powinno składać się z elementów niewrażliwych na przemarzanie, nie zawierać składników łamliwych, pyłących czy o budowie warstwowej, gipsu ani rozpuszczalnych siarczanów, piryków, piryków gliniastych i składników organicznych. Wykonawca powinien dostarczyć pisemne stwierdzenie, w oparciu o wykonane badania mineralogiczne, o braku obecności form krzemionki (opal, chalcedon, frydymit) i wapieni dolomitycznych reaktywnych w stosunku do alkaliów zawartych w cemencie, wykonując niezbędne badania laboratoryjne.

2.3. Kruszywo grube

Do betonów klas B30 i wyższych należy stosować wyłącznie grysy granitowe lub bazaltowe o maksymalnym wymiarze ziarna do 16 mm. Stosowanie grysów z innych skał dopuścić można pod warunkiem zbadania ich w placówce badawczej wskazanej przez GDDP i uzyskania wyników spełniających podane niżej wymagania. Do betonu klasy B20 można stosować żwir o maksymalnym wymiarze ziarna do 31,5 mm.

Grysy powinny odpowiadać następującym wymaganiom:

- zawartość pyłów mineralnych do 1%,
- zawartość ziarn nieforemnych (wydłużonych i płaskich) do 20%,
- wskaźnik rozkruszania:
- dla grysów granitowych do 16%,
- dla grysów bazaltowych i innych do 8%,
- nasiąkliwość do 1,2%,
- mrozoodporność wg. metody bezpośredniej do 2%,
- mrozoodporność wg. zmodyfikowanej metody bezpośredniej (wg. BN-84/6774-02) do 10%,
- reaktywność alkaliczna z cementem określona wg. PN-B-06714-34,
- niewywołująca zwiększenia wymiarów liniowych ponad 0.1%,
- zawartość związków siarki do 0,1%,
- zawartość zanieczyszczeń obcych do 0,25%,
- zawartość zanieczyszczeń organicznych nie dająca barwy ciemniejszej od wzorcowej.

Żwir powinien spełniać wymagania PN-B-06712 "Kruszywa mineralne do betonu" dla marki 30 w zakresie cech fizycznych i chemicznych. Ponadto ogranicza się do 10% mrozoodporności żwiru badaną zmodyfikowaną metodą bezpośrednią. W kruszywie grubym, tj. w grysach i żwirach nie dopuszcza się grudek gliny. Zaleca się, aby zawartość podziarna nie przekraczała 5%, a nadziarna 10%.

Kruszywo pochodzące z każdej dostawy musi być poddane badaniom niepełnym obejmującym:

- oznaczanie składu ziarnowego wg. PN-B-06714/15,
- oznaczenie zawartości ziarn nieforemnych wg. PN-B-06714/16,
- oznaczenie zawartości pyłów mineralnych wg. PN-B-06714/13,
- oznaczenie zawartości zanieczyszczeń obcych wg. PN-B-06714/12,
- oznaczenie zawartości grudek gliny (oznaczać jak zawartość zanieczyszczeń obcych).

Należy zobowiązać dostawcę do przekazywania dla każdej partii kruszywa wyników badań pełnych oraz okresowo wynik badania specjalnego dotyczącego reaktywności alkalicznej.

2.4. Kruszywo drobne

Kruszywem drobnym powinny być piaski o uziarnieniu do 2 mm pochodzenia rzecznoego lub kompozycja piasku rzecznoego i kopalnianego uszlachetnionego.

Zawartość poszczególnych frakcji w stosie okruchowym piasku powinna wynosić:

- do 0,25 mm 14 do 19%
- do 0,5 mm 33 do 48%,

– do 1 mm 57 do 76%.

Piasek powinien spełniać następujące wymagania:

- zawartość pyłów mineralnych do 1,5%,
- reaktywność alkaliczna z cementem określona wg. PN-B-06714/34 nie wywołująca zwiększenia wymiarów liniowych ponad 0,1%,
- zawartość związków siarki do 0,2%,
- zawartość zanieczyszczeń obcych do 0,25%,
- zawartość zanieczyszczeń organicznych nie dająca barwy ciemniejszej od wzorcowej.

W kruszywie drobnym nie dopuszcza się grudek gliny. Piasek pochodzący z każdej dostawy musi być poddany badaniom niepełnym obejmującym:

- oznaczenie składu ziarnowego wg. PN-B-06714/15,
- oznaczenie zawartości pyłów mineralnych wg. PN-B-06714/13,
- oznaczenie zawartości zanieczyszczeń obcych wg. PN-B-06714/12,
- oznaczenie zawartości grudek gliny (oznaczać jak zawartość zanieczyszczeń obcych).

Należy zobowiązać dostawcę do przekazywania dla dostawy piasku wyników badań pełnych oraz okresowo wynik badania specjalnego dotyczącego reaktywności alkalicznej.

2.5. Uziarnienie kruszywa

Mieszanki kruszywa drobnego i grubego wymieszane w odpowiednich proporcjach powinny utworzyć stałą kompozycję granulometryczną, która pozwoli na uzyskanie wymaganych właściwości zarówno świeżego betonu (konsystencja, jednorodność, urabialność, zawartość powietrza) jak i stwardniałego (wytrzymałość, moduł sprężystości, skurcz). Krzywa granulometryczna powinna zapewnić uzyskanie maksymalnej szczelności betonu przy minimalnym zużyciu cementu i wody. Szczególną uwagę należy zwrócić na uziarnienie piasku w celu zredukowania do minimum wydzielania mleczka cementowego. Kruszywo powinno składać się z co najmniej 3 frakcji: dla frakcji najdrobniejszej pozostałość na sicie o boku oczka 4 mm nie może być większa niż 5%. Poszczególne frakcje nie mogą zawierać uziarnienia przynależnego do frakcji niższej w ilości przewyższającej 15% i uziarnienia przynależnego do frakcji wyższej w ilości przekraczającej 10% całego składu frakcji. Zaleca się betony klasy B35 i wyżej wykonywać z kruszywem o uziarnieniu ustalonym doświadczalnie podczas projektowania składu mieszanki betonowej. Do betonu klasy B25 i B30 należy stosować kruszywo o łącznym uziarnieniu mieszczącym się w granicach podanych na wykresach i według tabeli podanych poniżej.

Zalecenia graniczne uziarnienia kruszywa.

Bok oczka sita [mm]	Przechodzi przez sito [%]	
	kruszywo do 16 mm	Kruszywo do 31,5 mm
0,25	3 ÷ 8	2 ÷ 8
0,50	7 ÷ 20	5 ÷ 18
1,0	12 ÷ 32	8 ÷ 28
2,0	21 ÷ 42	14 ÷ 37
4,0	36 ÷ 56	23 ÷ 47
8,0	60 ÷ 76	38 ÷ 62
16,0	100	62 ÷ 80
31,5		100

Krzywa uziarnienia kruszyw 0 - 31,5 mm.

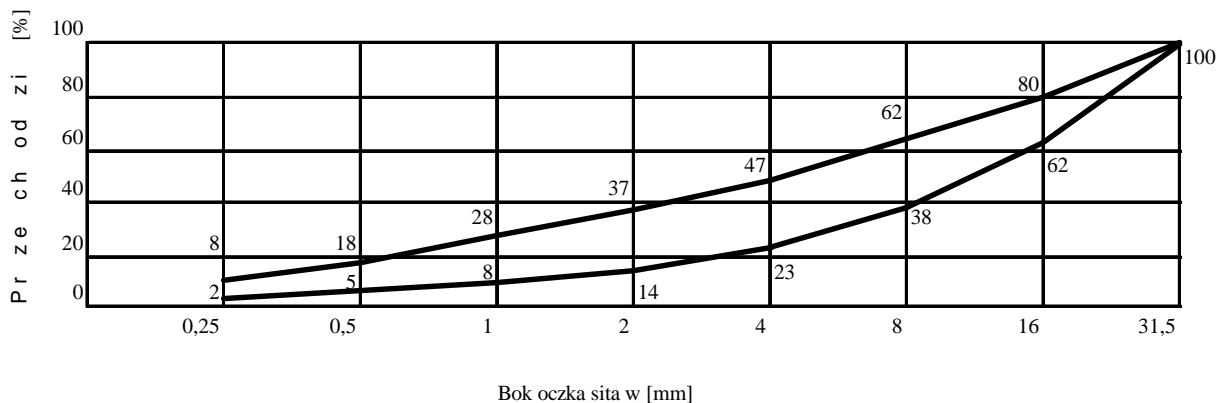

Krzywa uziarnienia kruszyw 0 - 16 mm

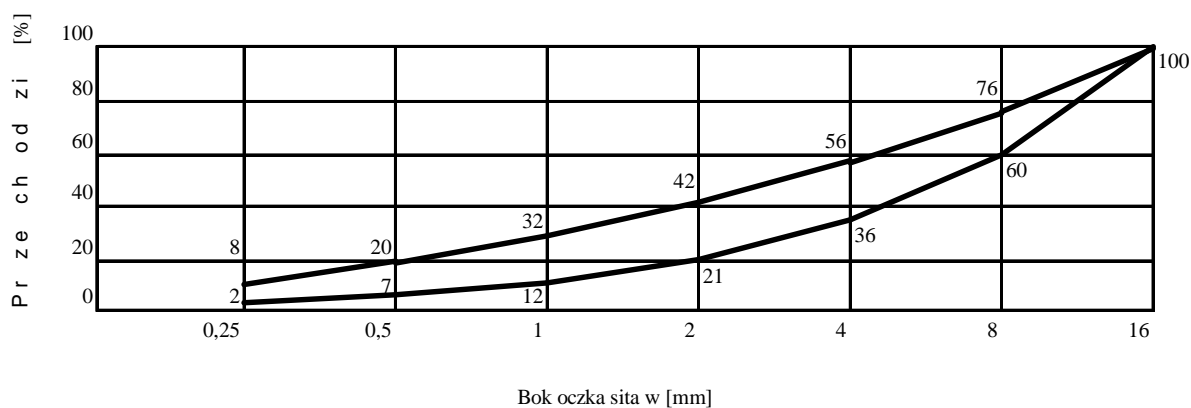

Maksymalny wymiar ziaren kruszywa powinien pozwalać na wypełnienie mieszanką każdej części konstrukcji przy uwzględnieniu urabialności mieszanki, ilości zbrojenia i grubości otuliny.

2.6. Woda

Woda zarobowa do betonu powinna spełniać wszystkie wymagania PN-B-32250 "Materiały budowlane. Woda do betonów i zapraw." Powinna pochodzić ze źródeł nie budzących żadnych wątpliwości lub dobrze zbadanych. Stosowanie wody z wodociągu nie wymaga badań. Część wody zarobowej jest potrzebna do wiązania betonu, jest to woda aktywna, chemicznie związana w betonie. Ilość wody niezbędna do wiązania daje stosunek cementowo-wodny $w/c=0,2$ do 0,25. Reszta wody służy do zwilżania kruszywa i nadania mieszance betonowej odpowiedniej konsystencji - jest to woda bierna, która z biegiem czasu wyparuje z betonu pozostawiając mikro- i makropory obniżające wytrzymałość betonu. Woda powinna być dodawana w możliwie najmniejszych ilościach w stosunku do założonej wytrzymałości i stopnia urabialności mieszanki betonowej, biorąc pod uwagę również ilości wody zawarte w kruszywie, w sposób pozwalający za zachowanie możliwie małego stosunku w/c nie większego niż 0,50.

2.7. Dodatki do domieszki do betonu

Zaleca się stosowanie do mieszanek betonowych domieszek chemicznych o działaniu napowietrzającym i uplastyczniającym. Rodzaj domieszki, jej ilość sposób stosowania powinny być zaopiniowane przez Instytut Badawczy Dróg i Mostów. Zaleca się doświadczalne sprawdzenie skuteczności domieszek przy ustaleniu recepty mieszanki betonowej. W celu uzyskania betonów w dużym stopniu nieprzepuszczalnych i trwałych o niskim stosunku w/c i wysokiej urabialności, należy używać domieszek, których zestaw i działanie podaje tabela poniżej.

Każdy rodzaj dodatku lub domieszki zmienia kilka cech, z tym, że z reguły jedną z nich szczególnie.

Domieszki należy stosować do mieszanek betonowych wykonywanych przy użyciu cementów portlandzkich marki 35 i wyższych.

Zastosowane domieszki powinny odpowiadać wymaganiom normy PN-EN 934-2 „Domieszki do betonu, zaprawy i zaczynu. Domieszki do betonu. Definicje i wymagania.”

Wybór dodatków powinien być uzgodniony z Inspektorem Nadzoru a ich stosowanie zgodne z instrukcjami I.T.B. i odpowiednimi Świadczeniami.

Optymalna ilość powietrza w mieszance wynosi 3 do 5%. Dodatki napowietrzające zwiększają urabialność, plastyczność, jednorodność i wodoszczelność mieszanki betonowej.

3. SPRZĘT

3.1. Wymagania ogólne dotyczące sprzętu

Wymagania ogólne dotyczące sprzętu podano w SST D.M.00.00.00 „Wymagania ogólne”.

3.2. Sprzęt do wykonania Robót

Instalacje do wytwarzania betonu przed rozpoczęciem produkcji powinny być poddane oględzinom Inspektora Nadzoru. Instalacje te powinny być typu automatycznego lub półautomatycznego przy wagowym dozowaniu kruszywa, cementu, wody i dodatków. Silosy na cement muszą mieć zapewnioną doskonałą szczelność z uwagi na wilgoć atmosferyczną. Wagi do dozowania cementu powinny być kontrolowane co najmniej raz na 2 miesiące i rektyfikowane za rozpoczęcie produkcji a następnie przynajmniej raz na rok. Urządzenia dozujące wodę powinny być sprawdzane co najmniej raz na miesiąc.

Mieszanie składników powinno odbywać się wyłącznie w betoniarkach o wymuszonym działaniu (zabrania się stosowania mieszarek wolnospadowych). Objętość mieszalników betoniarek musi zabezpieczać pomieszczenie wszystkich składników ważonych bez wyrzucania na zewnątrz.

4. TRANSPORT

4.1. Wymagania ogólne dotyczące transportu

Wymagania ogólne dotyczące transportu podano w SST D.M.00.00.00 „Wymagania ogólne”.

4.2. Transport betonu

Transport betonu z wytwórni do miejsca wbudowania powinien być wykonywany przy użyciu odpowiednich środków w celu uniknięcia segregacji pojedynczych składników i zniszczenia betonu.

Mieszanka powinna być transportowana mieszalnikami samochodowymi (tzw. gruzkami), a czas transportu nie powinien być dłuższy niż:

- 90 min. przy temperaturze otoczenia +15° C,
- 70 min. przy temperaturze otoczenia +20° C
- 30 min. przy temperaturze otoczenia +30° C.

Nie są dozwolone samochody skrzyniowe ani wywrotki. Zaleca się podawanie betonu do miejsca wbudowania za pomocą specjalnych pojemników o konstrukcji umożliwiającej łatwe ich opróżnianie lub pompy przystosowanej do podawania mieszanek plastycznych.

Użycie pomp jest dozwolone pod warunkiem, że przedsiębiorstwo zastosuje odpowiednie środki celem utrzymania ustalonego stosunku w/c w betonie przy wylocie.

Dopuszcza się także przenośniki taśmowe, jednoosekcyjne do podawania mieszanki na odległość nie większą od 10 m. Jeśli transport mieszanki do pojemnika będzie wykonywany przy użyciu betoniarki samochodowej jej jednorodność powinna być kontrolowana w czasie rozładunku. Obowiązkiem Inspektora Nadzoru jest odrzucenie transportu betonu nie odpowiadającego opisanym wyżej wymaganiom.

5. WYKONANIE ROBÓT

5.1. Ogólne zasady wykonywania Robót

Ogólne zasady wykonywania Robót podano w SST D.M.00.00.00 „Wymagania ogólne”.

5.2. Wytwarzanie betonu

Wytwarzanie betonu powinno odbywać się w wytwórni. Dozowanie kruszywa powinno być wykonywane z dokładnością 2%.

Dozowanie cementu powinno odbywać się na niezależnej wadze, o większej dokładności.

Dla wody i dodatków dozwolone jest również dozowanie objętościowe. Dozowanie wody winno być dokonywane z dokładnością 2%.

Czas i prędkość mieszania powinny być tak dobrane, by produkować mieszankę odpowiadającą warunkom jednorodności, o których była mowa powyżej. Zarób powinien być jednorodny, posiadać jednolitą spójność, by w czasie transportu i innych operacji nie wystąpiło oddzielenie poszczególnych składników. Urabialność mieszanki powinna pozwolić na uzyskanie maksymalnej szczelności po zawibrowaniu bez wystąpienia pustek w masie betonu lub na powierzchni. Urabialność nie może być osiągana przy większym zużyciu wody niż przewidziano w recepturze mieszanki. Inspektor Nadzoru może zezwolić na stosowanie środków napowietrzających, plastyfikatorów, upłynniaczy nawet, jeśli ich zastosowanie nie było przewidziane w Dokumentacji Projektowej. Produkcja betonu i betonowanie powinny zostać przerwane, gdy temperatura spadnie poniżej 0 °C, za wyjątkiem sytuacji szczególnych, lecz wtedy Inspektor Nadzoru wyda każdorazowo dyspozycję na piśmie z podaniem warunków betonowania. Skład mieszanki betonowej powinien przy najmniejszej ilości wody zapewnić szczelność ułożenia mieszanki w wyniku zagęszczenia przez wibrowanie. Przy projektowaniu składu mieszanki betonowej zagęszczanej przez wibrowanie i dojrzewającej w warunkach naturalnych (przy średniej temperaturze dobowej > 10° C), średnie wymagane wytrzymałości na ściskanie betonu poszczególnych klas przyjmuje się równe wartościom 1,3 R_b^G. W przypadku odmiennych warunków wykonania i dojrzewania betonu (np. prasowanie, odpowietrzanie, dojrzewanie w warunkach podwyższonej temperatury) należy uwzględniać wpływ tych czynników na wytrzymałość i inne cechy betonu. Wartość stosunku c/w nie może być mniejsza niż 2 (wartość stosunku w/c nie większa niż 0,5). Konsystencja mieszanek nie rzadsza od plastycznej, sprawdzana aparatem Ve-Be. Dopuszcza się badanie konsystencji plastycznej stożkiem opadowym wyłącznie w warunkach budowy. Stosunek poszczególnych frakcji kruszywa grubego ustalony doświadczalnie powinien odpowiadać najmniejszej jamistości. Zawartość powietrza w mieszance betonowej nie powinien przekraczać wartości podanych w odpowiednim punkcie.

Przy doświadczalnym ustalaniu uziarnienia kruszywa należy przestrzegać następujących zasad:

- stosunek poszczególnych frakcji kruszywa grubego, osobno dozowanych, powinien być taki jak w mieszance kruszywa o najmniejszej jamistości,
- zawartość piasku w stosie okrucowym powinien być jak najmniejszy i jednocześnie zapewniać niezbędną urabialność przy zagęszczeniu przez wibrowanie oraz nie powinien przekraczać 42% przy kruszywie grubym do 16 mm i 37% przy kruszywie grubym do 31,5 mm.

Wartość współczynnika A stosowanego do wyznaczania wskaźnika c/w, charakteryzującego mieszankę betonową należy wyznaczać doświadczalnie. Współczynnik ten wyznacza się na podstawie uzyskanych wytrzymałości z mieszanek o różnych wartościach wskaźnika c/w - mniejszym i większym od wartości przewidywanej teoretycznie - wykonanych ze stosowanych materiałów. Dla zmniejszenia skurczu betonu należy dążyć do jak najmniejszej ilości cementu.

5.3. Układanie mieszanki betonowej (betonowanie)

5.3.1. Zalecenia ogólne

Betonowanie powinno być wykonywane ze szczególną starannością i zgodnie z zasadami sztuki budowlanej. Rozpoczęcie Robót betoniarskich może nastąpić po opracowaniu przez Wykonawcę i akceptacji przez Inspektora Nadzoru dokumentacji technologicznej obejmującej także betonowanie. Betonowanie może zostać rozpoczęte po sprawdzeniu deskowań i zbrojenia przez Inspektora Nadzoru i po dokonaniu na ten temat wpisu do Dziennika Budowy.

Przy betonowaniu konstrukcji mostowych należy zachować zastępujące warunki:

- przed ułożeniem zbrojenia, deskowanie należy pokryć środkiem antyadhezyjnym dopuszczonym do stosowania w budownictwie,
- przed betonowaniem sprawdzić: położenie zbrojenia, zgodność rzędnych z Dokumentacją Projektową, czystość deskowania oraz obecność wkładek dystansowych zapewniających wymaganą grubość otuliny.
- betonowanie konstrukcji wykonywać wyłącznie w temperaturach $> +5^{\circ}\text{C}$, zachowując warunki umożliwiające uzyskanie przez beton wytrzymałości $> 15\text{ MPa}$ przed pierwszym zamarznięciem. W wyjątkowych przypadkach dopuszcza się betonowanie w temperaturze do -5°C , jednak wymaga to zgody Inspektora Nadzoru oraz zapewnienia mieszanki betonowej o temperaturze $+20^{\circ}\text{C}$ w chwili jej układania zabezpieczenia uformowanego elementu przed utratą ciepła w czasie co najmniej 7 dni; prace betoniarskie powinny być prowadzone wówczas pod bezpośrednim nadzorem Inspektora Nadzoru.
- mieszanki betonowej nie należy zrzucać z wysokości $> 0,75\text{ m}$ od powierzchni, na którą spada: w przypadku, gdy wysokość ta jest większa, należy mieszankę podawać za pomocą rynny zsykowej (do wysokości 3 m) lub leja zsykowego teleskopowego (do wysokości 8 m),
- wibratory węgłne stosować o częstotliwości min. 6000 drgań/min. z buławami o średnicy $< 0,65$ odległości między prętami zbrojenia, leżącymi w płaszczyźnie poziomej,
- podczas zagęszczania wibratorami węgłnymi nie wolno dotykać zbrojenia buławą wibratora,
- podczas zagęszczania wibratorami węgłnymi zagłębiać buławę na głębokość 5 - 8 cm w warstwę poprzednią i przetrzymać buławę w jednym miejscu przez 20 - 30 sek., po czym wyjmować w stanie wibrującym,
- kolejne miejsca zagłębiania buławy powinny być od siebie oddalone o 1,4 R (R - promień skutecznego działania wibratora), odległość ta zwykle wynosi 0,35 - 0,7 m,
- belki łąki wibracyjne powinny być stosowane do wyrównywania powierzchni betonu i charakteryzować się jednakowymi drganiami na całej długości,
- zasięg działania wibratorów przyczepnych wynosi zwykle od 20 do 50 cm w kierunku głębokości i od 1,0 do 1,5 m w kierunku elementu; rozstaw wibratorów należy ustalić doświadczalnie, aby nie powstawały martwe pola a mocowanie powinno być trwałe i sztywne.

Gdyby betonowanie było wykonywane w okresach obniżonych temperatur, Wykonawca zobowiązany jest codziennie rejestrować minimalne temperatury za pomocą sprawdzonego termometru umieszczonego przy betonowanym elemencie.

Beton powinien być układany w deskowaniu w ten sposób, aby zewnętrzne powierzchnie miały wygląd gładki, zwarty, jednorodny bez żadnych plam i skaz. Ewentualne nierówności i kawerny powinny być usunięte, a miejsca przypadkowo uszkodzone powinny zostać dokładnie naprawione zaprawą cementową natychmiast po rozdeskowaniu, ale tylko w przypadku jeśli uszkodzenia te są w granicach, które Inspektor Nadzoru uzna za dopuszczalne. W przeciwnym przypadku element podlega rozbiórce i odtworzeniu. Wszystkie wymienione wyżej roboty poprawkowe są wykonywane na koszt Wykonawcy. Ewentualne łączniki (druć, śruby itp.), które spełniały funkcję stężeń deskowań lub inną i wychodzą z betonu po rozdeskowaniu, powinny być obcięte przynajmniej 1,0 cm pod wykończoną powierzchnią betonu, a otwory powinny być wypełnione zaprawą cementową. Tam gdzie tylko możliwe, elementy form deskowania powinny być zastabilizowane w dokładnej pozycji przy zastosowaniu prętów stalowych wewnątrz rurek z PCV lub podobnego materiału koloru szarego (rurki pozostają w betonie). Wyładunek mieszanki ze środka transportowego powinien następować z zachowaniem maksymalnej ostrożności celem uniknięcia rozsegregowania składników. Oprzyrządowanie, czasy i sposoby wibrowania powinny być uzgodnione i zatwierdzone przez Inspektora Nadzoru. Zabrania się wyładunku mieszanki w jedną hałdę i rozproszanie jej przy pomocy wibratorów. Kolejne betonowania nie mogą tworzyć przerw, nieciągłości ani różnic wizualnych, a podjęcie betonowania może nastąpić tylko po oczyszczeniu, wyszczotkowaniu i zmyciu powierzchni betonu poprzedniego. Inspektor Nadzoru może, jeśli uzna celowe, zdecydować o konieczności betonowania ciągłego celem uniknięcia przerw. W tym przypadku praca winna być wykonywana na zmiany robocze i w dni świąteczne.

5.3.2. *Zalecenia dotyczące betonowania elementów.*

Przy wykonywaniu konstrukcji elementów monolitycznych należy przestrzegać dokumentacji technologicznej, która powinna uwzględniać następujące zalecenia:

- w fundamentach i korpusach podpór mieszankę betonową należy układać bezpośrednio z pojemnika lub rurociągu pompy bądź też za pomocą rynny, warstwami o grubości do 40 cm, zagęszczając wibratorami węgłnymi,
- przy wykonywaniu ścian, mieszankę betonową układać warstwami o grubości do 40 cm bezpośrednio z pojemnika lub rurociągu pompy, lub za pośrednictwem rynny i zagęszczać wibratorami węgłnymi,

Celem ograniczenia skurczu i pęcznienia, betonowanie winno być prowadzone całą szerokością elementu. Przed betonowaniem należy osadzić i wyregulować wszystkie elementy kotwione w betonie.

5.4. *Pielęgnacja i warunki rozformowania betonu dojrzewającego normalnie*

Bezpośrednio po zakończeniu betonowania zaleca się przykrycie betonu lekkimi osłonami wodoszczelnymi, zapobiegającymi odparowaniu wody z betonu i chroniącymi beton przed deszczem i inną wodą. Przy temperaturze otoczenia $> 5^{\circ}\text{C}$ należy nie później niż po 12 godzinach od zakończenia betonowania rozpocząć pielęgnację wilgotnościową betonu i prowadzić ją przez co najmniej 7 dni (polewanie co najmniej 3 razy na dobę). Nanoszenie błon nieprzepuszczających wody jest dopuszczalne tylko wtedy, gdy beton nie będzie się łączył z następną warstwą konstrukcji monolitycznej, a także gdy nie są stawiane specjalne wymagania dla jakości pielęgnowanej powierzchni. Woda stosowana do polewania betonu powinna spełniać wymagania PN-B-32250. W czasie dojrzewania betonu elementy powinny być chronione przed uderzeniami i drganiami. Rozformowanie konstrukcji może nastąpić po osiągnięciu

przez beton wytrzymałości rozformowania (konstrukcje monolityczne), zgodnie z PN-B-06251 lub wytrzymałości manipulacyjnej (prefabrykaty).

5.5. Usterki wykonania

Pęknięcia elementów konstrukcyjnych - niedopuszczalne.

Rysy powierzchniowe skurczowe są dopuszczalne pod warunkiem, że pozostaje zachowany 1 cm otulenia zbrojenia betonu, a długości rys nie przekraczają:

- podwójnej szerokości belek i 1,0 m dla rys podłużnych,
- połowy szerokości belki i 1,0 m dla rys poprzecznych.

Pustki, raki i wykruszyny są dopuszczalne pod warunkiem, że otulenie zbrojenia betonu jest nie mniejsze niż 1 cm, a powierzchnia, na której występują jest nie większa niż 0,5% powierzchni odpowiedniej ściany.

6. KONTROLA JAKOŚCI ROBÓT

6.1. Ogólne zasady kontroli jakości Robót

Ogólne zasady kontroli Robót podano w SST D.M.00.00.00 „Wymagania ogólne”.

6.2. Wymagane właściwości betonu

6.2.1. Zalecenia do projektowania betonów

Zgodnie z postanowieniami zawartymi w normie PN-S-10042 pkt.3.2. wymaga się stosowania betonowych elementów konstrukcji mostowych z betonu klasy co najmniej:

- B25 - w odniesieniu do fundamentów, podpór ścian oporowych o najmniejszej grubości nie mniejszej niż 60 cm oraz przepustów monolitycznych,
- B30 - w odniesieniu do elementów, podpór i ścian oporowych o najmniejszej grubości poniżej 60 cm, do przęseł żelbetowych, do płytkich tuneli, do prefabrykowanych elementów żelbetowych,

Klasę betonu należy rozumieć jako wytrzymałość gwarantowaną wg. PN-B-06250.

Przy projektowaniu betonu należy opierać się na podstawowych wzorach wytrzymałości (wzór Bolomey'a), szczelności i wodorzędności cementu i kruszywa.

Składniki do betonów muszą być specjalnej jakości - wytrzymałość skały, z której pochodzi kruszywo powinna być co najmniej 2 krotnie wyższa od wytrzymałości betonu. Marka cementu powinna być przyjęta wg pkt.2.1 n/n SST. Do betonu stosować płukane kruszywo łamane marki 30 i piasek gruboziarnisty możliwie bez frakcji 0 do 0,125 mm. Szczególnie korzystne są kruszywa o uziarnieniu nieciągłym. Ilość cementu na 1 m³ betonu nie powinna być większa niż 400 kg dla klasy B25 i B30.

Ilość zaprawy w mieszankach betonowych nie może być większa niż 500 do 550 dcm³/m³ betonu.

6.2.2. Jakość betonów

Przed rozpoczęciem betonowania Wykonawca jest zobowiązany określać jakość materiałów i mieszanek betonowych przedkładając do oceny Inspektorowi Nadzoru:

- próbki materiałów, które ma zamiar stosować wskazując ich pochodzenie, typ i jakość,
- propozycje odnośnie uziarnienia kruszywa,
- rodzaj i dozowanie cementu, stosunek wodno-cementowy, rodzaj i dozowanie dodatków i domieszek, które zamierza stosować, proponowany rodzaj konsystencji mieszanki betonowej i przewidywany wskaźnik konsystencji wg. metody stożka opadowego [cm], lub metody Ve-Be [s].
- sposób wytwarzania betonu, transport, betonowanie, pielęgnacja betonu,
- wyniki próbnych wytrzymałości na ściskanie po 7 dniach wykonanych na próbkach w kształcie sześcianu o bokach 15 cm, zgodnie z PN-EN 12390-1,
- projekty ewentualnych konstrukcji pomocniczych.

Inspektor Nadzoru wyda pozwolenie na rozpoczęcie betonowania po sprawdzeniu i zatwierdzeniu dokumentów stwierdzających jakość materiałów i mieszanek betonowych i po wykonaniu niezależnie od przedsiębiorstwa betonowych mieszanek próbnych i ich zbadaniu. Wyżej wymienione badania winny być wykonane na próbkach przygotowanych zgodnie z propozycjami Wykonawcy zawartymi w czterech pierwszych podpunktach.

Laboratorium badawcze, ilość próbek i sposób wykonania badań zostaną podane przez Inspektora Nadzoru, który wykonywać będzie okresowe badania w czasie realizacji, celem sprawdzenia zgodności właściwości materiałów i mieszanek betonowych zastosowanych z wcześniej przedłożonymi.

6.2.3. Wytrzymałość betonów

Celem określenia w trakcie wykonywania betonów ich wytrzymałości na ściskanie powinny być pobrane 2 serie próbek w ilościach zgodnych z PN-B-06250. Próbki powinny być pobrane oddzielnie dla każdego obiektu, dla każdej klasy betonu zaznaczonej na rysunkach projektu technicznego i dla każdego wykonywanego odrębnie segmentu płyty pomostu. Próbki powinny być pobierane komisyjnie z udziałem przedstawiciela Inspektora Nadzoru ze spisaniem protokołu pobrania podpisanego przez obie strony. Próbki oznakowane kolejnymi numerami zgodnie z protokołem pobrania winny być wyposażone w tabliczki z podpisami Inspektora Nadzoru i Wykonawcy, gwarantującymi ich autentyczność. Próbki powinny być przechowywane w pomieszczeniach wskazanych przez Inspektora Nadzoru przez jedną dobę w formach, a następnie po rozformowaniu zgodnie z PN-EN 12390-2. Pierwsza seria próbek zostanie zbadana w laboratorium wskazanym przez Inspektora Nadzoru w obecności przedstawiciela Wykonawcy - celem stwierdzenia wytrzymałości odpowiadającej różnym okresom twardnienia, według dyspozycji podanych przez Inspektora Nadzoru. Wyniki prób zgniatania pierwszej serii próbek mogą być przyjęte za podstawę rozliczenia Robót pod warunkiem, że wartość

wytrzymałości na ściskanie po 28 dniach dojrzewania dla każdego obiektu i rodzaju betonu będzie odpowiadała klasie betonu nie niższej niż wskazana w obliczeniach statycznych i na rysunkach Dokumentacji Projektowej. Jednakże celem potwierdzenia otrzymanych wyników powinny być poddane badaniom w Laboratorium Urzędowym próbki drugiej serii w ilościach wskazanych dla każdego z niżej wymienionych rodzajów betonu:

- betony nie zbrojone lub słabo zbrojone do wartości max 30 kg stali/m³ betonu przynajmniej 10% próbek,
- betony zwykle zbrojone lub sprężone - przynajmniej 20% próbek.

W przypadku gdy wytrzymałość na ściskanie otrzymana dla każdego obiektu i rodzaju betonu w wyniku zgniecia pierwszej serii próbek była niższa od wytrzymałości odpowiadającej klasie betonu przyjętej w obliczeniach statycznych i podanej na rysunkach projektu, należy poddać badaniom w Laboratorium Urzędowym wszystkie próbki drugiej serii, niezależnie od tego do jakiej klasy zaliczony jest beton. W oczekiwaniu na oficjalne wyniki badań Inspektor Nadzoru może zgodnie ze swoimi uprawnieniami wstrzymać betonowanie, a Wykonawca nie może z tego tytułu rościć pretensji do jakichkolwiek odszkodowań. Jeżeli z badań drugiej serii wykonanych w Laboratorium Urzędowym otrzymana się wartość wytrzymałości na ściskanie po 28 dniach dojrzewania odpowiadają klasie betonu nie niższej niż wskazana w obliczeniach statycznych i na rysunkach, Wykonawca będzie zobowiązany na swój koszt do wyburzenia i ponownego wykonania konstrukcji lub do wykonania innych zabiegów, które zaproponowane przez Wykonawcę muszą być przed wprowadzeniem formalnie zatwierdzone przez Inspektora Nadzoru (w uzgodnieniu z nadzorem autorskim).

Wszystkie koszty badań laboratoryjnych obciążają Wykonawcę.

6.3. Kontrola jakości mieszanki betonowej i betonu

6.3.1. Zakres kontroli

Zachowując w mocy wszystkie przepisy ustalone w pkt 6.2.3 n/n SST dotyczące wytrzymałości betonu, Inspektor Nadzoru ma prawo pobrania w każdym momencie, kiedy uzna za stosowne, dalszych próbek materiałów lub betonów celem poddania badaniom bądź próbom laboratoryjnym.

Kontroli podlegają następujące właściwości mieszanki betonowej i betonu:

- konsystencja mieszanki betonowej,
- zawartość powietrza w mieszance betonowej,
- wytrzymałość betonu na ściskanie,
- nasiąkliwość betonu,
- odporność betonu na działanie mrozu,
- przepuszczalność wody przez beton.

Zwraca się uwagę na konieczność wykonania planu kontroli jakości betonu, zawierającego m.in. podział obiektu (konstrukcji) na części podlegające osobnej ocenie oraz szczegółowe określenie liczebności i terminów pobierania próbek do kontroli mieszanki i betonu. Inspektor Nadzoru może zażądać wykonania badań i kontroli na betonie utwardzonym za pomocą metod nieniszczących, np.: próba sklerometryczna, próba za pomocą ultradźwięków, pomiaru oporności itp.

6.3.2. Sprawdzenie konsystencji mieszanki betonowej

Sprawdzenie konsystencji przeprowadza się podczas projektowania składu mieszanki betonowej i następnie przy stanowisku betonowania, co najmniej 2 razy w czasie jednej zmiany roboczej. Różnice pomiędzy przyjętą a kontrolowaną konsystencją mieszanki nie powinny przekroczyć:

- + 20 % ustalonej wartości wskaźnika Ve-Be określonego wg PN-EN 12350-3,
- + 1 cm - wg. metody stożka opadowego PN-EN 12350-2, przy konsystencji plastycznej.

Dopuszcza się korygowanie konsystencji mieszanki betonowej wyłącznie przez zmianę zawartości zaczynu w mieszance, przy zachowaniu stałego stosunku cementowo-wodnego, ewentualnie przez zastosowanie domieszek chemicznych.

6.3.3. Sprawdzenie zawartości powietrza w mieszance betonowej

Sprawdzenie zawartości powietrza w mieszance betonowej przeprowadza się metodą ciśnieniową podczas projektowania jej składu, a przy stosowaniu domieszek napowietrzających, co najmniej raz w czasie zmiany roboczej podczas betonowania. Zawartość powietrza w mieszance betonowej badana metodą ciśnieniową wg PN-EN 12350-7 nie powinna przekraczać:

- 2% w przypadku nie stosowania domieszek napowietrzających,
- przedziałów wartości podanych w tabeli niżej w przypadku stosowania domieszek napowietrzających,

Uziarnienie kruszywa [mm]		0 - 16	0 - 31,5
Zawartość powietrza [%]	beton narażony na czynniki atmosferyczne	3,5 ÷ 5,5	3 ÷ 5
	beton narażony na stały dostęp wody przed zamrażaniem	3,5 ÷ 6,5	4 ÷ 6

W przypadku stosowania domieszek napowietrzających charakterystyka rozkładu porów w stwardniałym betonie określona zgodnie z normą PN-EN 480-11 „Domieszki do betonu, zaprawy i zaczynu. Metody badań Oznaczanie charakterystyki porów powietrznych w stwardniałym betonie.” powinna spełniać wymagania podane w tabeli 5 normy PN-EN 934-2 „Domieszki do betonu, zaprawy i zaczynu. Domieszki do betonu. Definicje i wymagania.”. Sprawdzenie to należy przeprowadzić przy projektowaniu mieszanki betonowej.

6.3.4. Sprawdzenie wytrzymałości betonu na ściskanie (klasy betonu)

W celu sprawdzenia wytrzymałości betonu na ściskanie (klasy betonu) należy pobrać próbki o liczbie określonej w planie kontroli jakości, lecz nie mniej niż: 1 próbkę na 100 zarobów, 1 próbkę na 50 m³, 1 próbkę na zmianę roboczą oraz 3 próbki na partię beton. Próbki pobiera się przy stanowisku betonowania, losowo po jednej, równomiernie w okresie betonowania, a następnie bada zgodnie z PN-B-06250. Ocenie podlegają wszystkie wyniki badania próbek pobranych z partii. Partia betonu może być zakwalifikowana do danej klasy, jeśli wytrzymałość określona na próbkach kontrolnych 150x150x150 mm spełnia następujące warunki:

1. Przy liczbie kontrolowanych próbek $n < 15$

$$R_{i\min} \geq a * R_{bG} \quad (1)$$

gdzie:

$R_{i\min}$ - najmniejsza wartość wytrzymałości w badanej serii złożonej z "n" próbek,

R_{bG} - wytrzymałość gwarantowana,

a - współczynnik zależny od liczby próbek wg. tabeli

Liczba próbek - n	a
od 3 do 4	1.15
od 5 do 8	1.10
od 9 do 14	1.05

W przypadku, gdy warunek (1) nie jest spełniony, beton może być uznany za odpowiadający danej klasie, jeśli spełnione są warunki (2) i (3):

$$R_{i\min} > R_{bG} \quad (2)$$

oraz

$$\bar{R} > 1.2 * R_{bG} \quad (3)$$

gdzie:

\bar{R} - Średnia wartość wytrzymałości badanej serii próbek, obliczona wg. wzoru (4)

$$\bar{R} = \frac{1}{n} \sum_{i=1}^n R_i \quad (4)$$

w którym:

R_i - wytrzymałość poszczególnych próbek.

2. Przy liczbie kontrolowanych próbek $n > 15$ zamiast warunku (1) lub połączonych warunków (2) i (3) obowiązuje warunek (5)

$$\bar{R}_i - 1.64 * s > R_{bG} \quad (5)$$

w którym:

\bar{R}_i - średnia wartość wg. wzoru (4)

s - odchylenie standardowe wytrzymałości dla serii n próbek obliczone wg. wzoru:

$$s = \sqrt{\frac{1}{n-1} \sum (R_i - \bar{R})^2} \quad (6)$$

W przypadku, gdy odchylenie standardowe wytrzymałości s, według wzoru (6) jest większe od 0,2 R wg. wzoru (4), zaleca się ustalenie i usunięcie przyczyn powodujących zbyt duży rozrzut wytrzymałości. W przypadku gdy warunki (1) lub (2) nie są spełnione, kontrolowaną partię betonu należy zakwalifikować do odpowiednio niższej klasy. W uzasadnionych przypadkach, za zgodą Inspektora Nadzoru przeprowadzić można dodatkowe badania wytrzymałości betonu na próbkach wyciętych z konstrukcji lub elementu, albo badania nieniszczące wytrzymałość betonu wg. PN-B-06261 lub wg. PN-B-06262. Jeżeli wyniki tych badań dodatkowych będą pozytywne, to Inspektor Nadzoru może uznać beton za odpowiadający wymaganej klasie.

6.3.5. Sprawdzenie nasiąkliwości betonu

Sprawdzenie nasiąkliwości betonu przeprowadza się przy ustaleniu składu mieszanki betonowej oraz na próbkach pobranych przy stanowisku betonowania zgodnie z planem kontroli, lecz co najmniej 3 razy w okresie wykonywania obiektu i nie rzadziej niż 1 raz na 5000 m³ betonu. Zaleca się badanie nasiąkliwości na próbkach wyciętych z konstrukcji. Oznaczenie to przeprowadza się co najmniej na 5 próbkach pobranych z wybranych losowo różnych miejsc.

6.3.6. Sprawdzenie odporności betonu na działanie mrozu

Sprawdzenie odporności betonu na działanie mrozu przeprowadza się na próbkach wykonanych w warunkach laboratoryjnych podczas ustalenia składu mieszanki betonowej oraz na próbkach pobieranych przy stanowisku betonowania zgodnie z planem kontroli, lecz co najmniej jeden raz w okresie betonowania elementu obiektu, i nie rzadziej niż 1 raz na 5000 m³ betonu. Zaleca się badanie na próbkach wyciętych z konstrukcji.

Do sprawdzenia stopnia mrozoodporności betonu w elementach jezdni i innych konstrukcjach szczególnie narażonych na styczność ze środkami odmrażającymi, zaleca się stosowanie metody przyspieszonej wg. PN-B-06250. Wymagany stopień mrozoodporności betonu F 150 jest osiągnięty jeśli po wymaganej (150) liczbie cykli zamrażania - odmrażania próbek spełnione są poniższe warunki:

1. Po badaniu metodą zwykłą, wg. PN-B-06250

- próbki nie wykazują pęknięć,
- łączna masa ubytków betonu w postaci zniszczonych narożników i krawędzi odprysków kruszywa, itp. nie przekracza 5% masy próbek nie zamrażanych,
- obniżenie wytrzymałości na ściskanie w stosunku do próbek nie zamrażanych nie jest większa niż 20%.

2. Po badaniu metodą przyspieszoną, wg. PN-B-06250

- próbka nie wykazuje pęknięć,
- ubytek objętości betonu w postaci złuszczeń, odłamków i odprysków, nie przekracza w żadnej próbce wartości 0.05 cm³/cm² powierzchni zanurzonej w wodzie.

6.3.7. Sprawdzenie przepuszczalności wody przez beton

Sprawdzenie stopnia wodoszczelności betonu przeprowadza się na próbkach wykonanych w warunkach laboratoryjnych podczas projektowania składu mieszanki betonowej oraz na próbkach pobieranych przy stanowisku betonowania zgodnie z planem kontroli, nie rzadziej niż 1 raz na 5000 m³ betonu.

Wymagany stopień wodoszczelności betonu W8 jest osiągnięty, jeśli pod ciśnieniem wody 0,8 MPa w czterech na sześć próbek badanych zgodnie z PN-B-06250 nie stwierdza się oznak przesiąkania wody.

6.3.8. Dokumentacja badań

Na Wykonawcy Robót spoczywa obowiązek zapewnienia wykonania badań laboratoryjnych (przez własne laboratoria lub na zlecenie), przewidzianych w „Wymaganiach i zaleceniach dotyczących wykonania betonów do konstrukcji mostowych” oraz gromadzenie, przechowywanie i okazywanie Inspektorowi Nadzoru wszystkich badań dotyczących jakości betonu i stosowanych materiałów.

6.4. Badania i odbiór konstrukcji betonowych

6.4.1. Badania w czasie budowy

Badania konstrukcji betonowych i żelbetowych w czasie wykonywania Robót polegają na sprawdzeniu na bieżąco, w miarę postępu Robót, jakości używanych materiałów i zgodności wykonywanych Robót z Dokumentacją Projektową i obowiązującymi normami. Badania powinny objąć wszystkie etapy produkcji, a przede wszystkim takie Roboty, które przy ostatecznym odbiorze nie będą widoczne, a jakość ich wykonywania nie będzie mogła być sprawdzona.

Wyniki oraz wnioski i zalecenia powinny być wpisane do Dziennika Budowy.

1. Sprawdzenie materiałów polega na stwierdzeniu, czy gatunki ich odpowiadają przewidzianym w Dokumentacji Projektowej i czy są zgodne ze świadectwami jakości i protokołami odbiorczymi.
2. Sprawdzenie deskowań wykonuje się przez bezpośredni pomiar taśmą, poziomą łata i porównanie z Dokumentacją Projektową oraz PN-B-06251.
3. Sprawdzenie zbrojenia wykonuje się przez bezpośredni pomiar taśmą, poziomą, suwmiarką i porównanie z Dokumentacją Projektową oraz PN-B-06251.
4. Sprawdzenie robót betonowych wykonuje się wg. PN-B-06250 i PN-B-06251.
5. Porównanie przekrojów poprzecznych z Dokumentacją Projektową.
6. Ustalenie czy wychylenie z pionu mieści się w granicach dopuszczalnych.
7. Sprawdzenie rys, pęknięć i raków.
8. Porównanie rzędnych z Dokumentacją Projektową.

6.4.2. Badania po zakończeniu budowy

Badania po zakończeniu budowy obejmują:

1. Sprawdzenie podstawowych wymiarów obiektu należy przeprowadzić przez wykonanie pomiarów na zgodność z Dokumentacją Projektową w zakresie:
 - podstawowych rzędnych nawierzchni oraz położenia osi obiektu w stosunku do dojazdów,
 - rozpiętość i długości całego elementu.
2. Sprawdzenie konstrukcji należy wykonać przez oględziny oraz kontrolę formalną dokumentów z badań prowadzonych w czasie budowy.

6.4.3. Badania dodatkowe

Badania dodatkowe wykonuje się gdy co najmniej jedno badanie wykonane w czasie budowy lub po jej zakończeniu dało wynik niezadowolający lub wątpliwy.

7. OBMIAR ROBÓT

Obmiar Robót wg SST M 13.01.01. , M 13.01.05. , M.13.02.01.

8. ODBIÓR ROBÓT

8.1. Ogólne zasady odbioru Robót

Ogólne zasady odbioru Robót podano w SST D.M.00.00.00 „Wymagania ogólne”.

Do odbioru Wykonawca przedstawi deklaracje zgodności uzyskane od dostawców betonu i wyniki pomiarów i badań z bieżącej kontroli materiałów i Robót.

8.2. Rodzaje odbioru

Odbiór robót betonowych obejmuje:

- a) odbiór ostateczny

b) odbiór pogwarancyjny
wg zasad określonych w SST D.M.00.00.00 „Wymagania ogólne”.

9. PODSTAWA PŁATNOŚCI

Podstawa płatności wg SST M 13.01.01. , M 13.01.05. , M.13.02.01..

10. PRZEPISY ZWIĄZANE

10.1. Normy dotyczące betonu

1. PN-B-01300 Cementy. Terminy i określenia.
2. PN-B-04300 Cement. Metody badań. Oznaczenia cech fizycznych.
3. PN-B-06000 Cement. Pobieranie i przygotowanie próbek.
4. PN-EN 197-1 Cement. Skład, wymagania i kryteria zgodności dotyczące cementów powszechnego użytku.
5. BN-88/6731-08 Cement. Transport i przechowywanie.
6. PN-B-06712 Kruszywa mineralne do betonu.
7. PN-B-06714/01 Kruszywa mineralne. Badania. Podział, nazwy i określenia badań.
8. PN-B-06714/12 Kruszywa mineralne. Badania. Oznaczenie zawartości zanieczyszczeń obcych.
9. PN-B-06714/13 Kruszywa mineralne. Badania. Oznaczenie zawartości pyłów mineralnych.
10. PN-B-06714/15 Kruszywa mineralne. Badania. Oznaczenie składu ziarnowego.
11. PN-B-06714/16 Kruszywa mineralne. Badania. Oznaczenie kształtu ziaren.
12. PN-B-06714/17 Kruszywa mineralne. Badania. Oznaczenie wilgotności.
13. PN-B-06714/18 Kruszywa mineralne. Badania. Oznaczenie nasiąkliwości.
14. PN-B-06714/19 Kruszywa mineralne. Badania Oznaczenie mrozoodporności metodą bezpośrednią.
15. PN-B-06714/26 Kruszywa mineralne. Badania. Oznaczenie zawartości zanieczyszczeń organicznych.
16. PN-B-06714/28 Kruszywa mineralne. Badania. Oznaczenie zawartości siarki metodą bromową.
17. PN-B-06714/34 Kruszywa mineralne. Badania. Oznaczenie reaktywności alkalicznej.
18. PN-B-06714/40 Kruszywa mineralne. Badania. Oznaczenie wytrzymałości na miażdżenie.
19. PN-B-06714/43 Kruszywa mineralne. Badania. Oznaczenie zawartości ziaren słabych.
20. BN-84/6774-02 Kruszywa mineralne. Kruszywa kamienne łamane do nawierzchni drogowych.
21. PN-B-06721 Kruszywa mineralne. Pobieranie próbek.
22. PN-B-32250 Materiały budowlane. Woda do betonów i zapraw.
23. PN-B-06250 Beton zwykły.
24. PN-EN 12350-1 Badania mieszanki betonowej. Część 1. Pobieranie próbek.
25. PN-EN 12350-2 Badania mieszanki betonowej. Część 2. Badanie konsystencji metodą opadu stożka.
26. PN-EN 12350-3 Badanie mieszanki betonowej. Część 3. Badanie konsystencji metodą Ve-Be.
27. PN-EN 12350-6 Badanie mieszanki betonowej. Część 6. Gęstość.
28. PN-EN 12350-7 Badanie mieszanki betonowej. Część 7. Badanie zawartości powietrza. Metody ciśnieniowe.
29. PN-EN 12390-1 Badania betonu. Część 1. Kształt, wymiary i inne wymagania dotyczące próbek do badania i form.
30. PN-EN 12390-2 Badania betonu. Część 2. Wykonanie i pielęgnacja próbek do badań wytrzymałości.
31. PN-EN 12390-8 Badania betonu. Część 8. Głębokość penetracji wody pod ciśnieniem.
32. PN-EN 12390-4 Badania betonu. Część 4. Wytrzymałość na ściskanie. Wymagania dla maszyn wytrzymałościowych.
33. PN-EN 480-11 Domieszki do betonu, zaprawy i zaczynu. Metody badań. Oznaczanie charakterystyki porów powietrznych w stwardniałym betonie.
34. PN-EN 934-2 Domieszki do betonu, zaprawy i zaczynu. Domieszki do betonu. Definicje i wymagania.
35. BN-73/6736-01 Beton zwykły. Metody badań. Szybka ocena wytrzymałości na ściskanie.
36. BN-78/6736-02 Beton zwykły. Beton towarowy.
37. BN-62/6738-05 Beton hydrotechniczny. Badania betonu.
38. BN-62/6738-06 Beton hydrotechniczny. Badania składników betonu.

10.2 Normy dotyczące konstrukcji betonowych

39. PN-S-10042 Obiekty mostowe. Konstrukcje betonowe, żelbetowe i sprężone. Projektowanie.
40. PN-S-10040 Żelbetowe i betonowe konstrukcje mostowe. Wymagania i badania.
41. PN-B-06251 Roboty betonowe i żelbetowe. Wymagania techniczne.
42. PN-B-06261 Nieniszczące badania konstrukcji z betonu. Metoda ultradźwiękowa badania wytrzymałości betonu na ściskanie.
43. PN-B-06262 Nieniszczące badania konstrukcji z betonu. Metoda sklerometryczna badania wytrzymałości betonu na ściskanie za pomocą młotka Schmidta typu N.

10.3. Inne dokumenty

44. Wymagania i zalecenia dotyczące wykonania betonów do konstrukcji mostowych. Generalna Dyrekcja Dróg Publicznych. Warszawa 1990.

M.13.01.01.BETON FUNDAMENTÓW KLASY B30 W DESKOWANIU

1. WSTĘP

1.1. Przedmiot Szczegółowej Specyfikacji Technicznej (SST)

Przedmiotem niniejszej Szczegółowej Specyfikacji Technicznej są wymagania dotyczące wykonania i odbioru robót betonowych prowadzonych w ramach przebudowy mostu wraz z dojazdem do mostu w m. Perlejewo w ciągu drogi powiatowej Nr 1700B Brańsk - Perlejewo - Granne.

1.2. Zakres stosowania SST

Specyfikacja Techniczna jest stosowana jako dokument przetargowy i kontraktowy przy zleceniu i realizacji robót wymienionych w punkcie 1.1.

1.3. Zakres robót objętych SST

Ustalenia zawarte w niniejszej Specyfikacji mają zastosowanie przy wykonywaniu kap chodnikowych i płyt przejściowych z betonu klasy B30.

1.4. Określenia podstawowe

1.4.1 Beton zwykły - beton o gęstości powyżej 1.8 kg/dcm³ wykonany z cementu, wody, kruszywa mineralnego o frakcjach piaskowych i grubszych oraz ewentualnych dodatków mineralnych i domieszek chemicznych.

1.4.2 Mieszanka betonowa - mieszanina wszystkich składników przed związaniem betonu.

1.4.3 Zaczyn cementowy - mieszanina cementu i wody,

1.4.4 Zaprawa - mieszanina cementu, wody, składników i ewentualnych dodatków przechodzących przez sito kontrolne o boku oczka kwadratowego 2 mm.

1.4.5 Zarób mieszanki betonowej - ilość mieszanki jednorazowo otrzymanej z urządzenia mieszającego lub pojemnika transportowego.

1.4.6 Partia betonu - ilość betonu o tych samych wymaganiach, podlegająca oddzielnej ocenie, wyprodukowana w okresie umownym - nie dłuższym niż 1 miesiąc - z takich samych składników, w ten sam sposób i w tych samych warunkach.

1.4.7 Klasa betonu - symbol literowo - liczbowy (np. B30) klasyfikujący beton pod względem jego wytrzymałości na ściskanie; liczba po literze "B" oznacza wytrzymałość gwarantowaną R_b^G (np. beton klasy B30 przy $R_b^G = 30$ MPa).

1.4.8 Nasiąkliwość betonu - stosunek masy wody, którą zdolny jest wchłonąć beton do jego masy w stanie suchym.

1.4.9 Stopień mrozoodporności - symbol literowo - liczbowy - (np. F150) klasyfikujący beton pod względem jego odporności na działanie mrozu; liczba po literze "F" oznacza wymaganą liczbę cykli zamrażania i odmrażania próbek betonowych.

1.5. Ogólne wymagania dotyczące robót

Wykonawca jest odpowiedzialny za jakość stosowanych materiałów i wykonywanych Robót oraz za ich zgodność z Dokumentacją Projektową, SST oraz zaleceniami Inspektora Nadzoru. Ogólne wymagania dotyczące Robót podano w SST D-M.00.00.00 "Wymagania ogólne".

2. MATERIAŁY

Materiały wg SST M 13.00.00.

3. SPRZĘT

Sprzęt wg SST M 13.00.00. Sprzęt używany do robót wymienionych w p. 1.3 musi być zaakceptowany przez Inspektora Nadzoru.

4. TRANSPORT

Transport materiałów do robót betonowych wg SST. M-13.00.00. Rodzaj środków transportowych musi być zaakceptowany przez Inspektora Nadzoru.

5. WYKONANIE ROBÓT

Roboty betonowe wg SST M-13.00.00.

5.1. Tolerancja wykonania

Dopuszczalne odchyłki wymiarowe od projektu wynoszą:

- ława fundamentowa w planie +5 cm,
- rzędne wierzchu ławy +2 cm,
- płaszczyzny i krawędzie - odchylenie od pionu +2 cm.

5.2. Otulenie zbrojenia

Otulenie zbrojenia licząc od powierzchni pręta zbrojeniowego do powierzchni eksponowanej betonu powinna wynosić:

- 0.07 m zbrojenie główne fundamentów i podpór masywnych,
- 0.055 m strzemiona fundamentów i podpór masywnych,
- 0.05 m dla prętów głównych lekkich podpór i pali,
- 0.04 m dla strzemion lekkich podpór i pali.

5.3. Deskowanie

Wykonanie deskowań powinno zapewniać prawidłowość kształtu i wymiarów formowanego elementu konstrukcji. Budowę deskowań należy prowadzić zgodnie z Dokumentacją Projektową oraz wg. wymagań WT-D, DP-31 i BN-70/9080-02. Wymagania szczegółowe dotyczące deskowań należy przyjmować wg. PN-63/B-06251 oraz wg SST M.13.00.00.

6. KONTROLA JAKOŚCI ROBÓT

Jak w SST M 13.00.00.

7. OBMIAR ROBÓT

Jednostką obmiaru jest 1 m³ betonu. Płaci się za wykonaną i wbudowaną ilość betonu.

8. ODBIÓR ROBÓT

Badania wg 6 należy przeprowadzić w czasie odbioru Robót.

Na podstawie wyników badań należy sporządzić protokoły odbioru robót końcowych.

Jeżeli wszystkie badania dały wyniki dodatnie, wykonane roboty należy uznać za zgodne z wymaganiami.

Jeżeli choć jedno badanie dało wynik ujemny, wykonane roboty należy uznać za niezgodne z wymaganiami norm i kontraktu. W takiej sytuacji Wykonawca obowiązany jest doprowadzić roboty do zgodności z normą i przedstawić je do ponownego odbioru.

9. PODSTAWA PŁATNOŚCI

Płatność za 1 m³ (metr sześcienny) betonu należy przyjmować zgodnie z obmiarem i oceną jakości wykonanych robót na podstawie wyników pomiarów i badań laboratoryjnych.

Cena jednostkowa uwzględnia:

- roboty przygotowawcze i pomiary,
- zakup i dostarczenie niezbędnych czynników produkcji,
- wykonanie potrzebnych deskowań,
- przygotowanie, transport i ułożenie mieszanki betonowej z zagęszczeniem i pielęgnacją,
- rozbiórkę deskowań,
- wykonanie badań i pomiarów,
- oczyszczenie stanowiska pracy i usunięcie będących własnością Wykonawcy materiałów rozbiórkowych poza pas drogowy.

10. PRZEPISY ZWIĄZANE

wg SST M 13.00.00.

M.13.01.05. BETON USTROJU NIOSĄCEGO KLASY B30 W ELEMENTACH O GRUBOŚCI < 60 CM

1. WSTĘP

1.1. Przedmiot SST

Przedmiotem niniejszej Szczegółowej Specyfikacji Technicznej są wymagania dotyczące wykonania i odbioru robót betonowych prowadzonych przy wykonywaniu płyty zespalającej wraz z dźwigarem i wspornikiem w ramach przebudowy mostu wraz z dojazdem do mostu w m. Perlejewo w ciągu drogi powiatowej Nr 1700B Brańsk - Perlejewo - Granne.

1.2. Zakres stosowania SST

Specyfikacja techniczna jest stosowana jako dokument przetargowy i kontraktowy przy zleceniu i realizacji Robót wymienionych w punkcie 1.1.

1.3. Zakres Robót objętych SST

Ustalenia zawarte w niniejszej specyfikacji dotyczą zasad prowadzenia robót związanych z:

- wykonaniem deskowań i rusztowań,
- wykonaniem mieszanki betonowej,
- układaniem i zagęszczaniem mieszanki betonowej,
- pielęgnacją betonu,

Przedmiotem niniejszej SST są wymagania dotyczące wykonania i odbioru Robót związanych z wykonaniem przebudową mostu.

1.4. Określenia podstawowe

1.4.1 Beton zwykły - beton o gęstości powyżej 1.8 kg/dcm³ wykonany z cementu, wody, kruszywa mineralnego o frakcjach piaskowych i grubszych oraz ewentualnych dodatków mineralnych i domieszek chemicznych.

1.4.2 Mieszanka betonowa - mieszanina wszystkich składników przed związaniem betonu.

1.4.3 Zaczyn cementowy - mieszanina cementu i wody,

1.4.4 Zaprawa - mieszanina cementu, wody, składników i ewentualnych dodatków przechodzących przez sito kontrolne o boku oczka kwadratowego 2 mm.

1.4.5 Zarób mieszanki betonowej - ilość mieszanki jednorazowo otrzymanej z urządzenia mieszającego lub pojemnika transportowego.

1.4.6 Partia betonu - ilość betonu o tych samych wymaganiach, podlegająca oddzielnej ocenie, wyprodukowana w okresie umownym - nie dłuższym niż 1 miesiąc - z takich samych składników, w ten sam sposób i w tych samych warunkach.

1.4.7 Klasa betonu - symbol literowo - liczbowy (np. B30) klasyfikujący beton pod względem jego wytrzymałości na ściskanie; liczba po literze "B" oznacza wytrzymałość gwarantowaną R_b^G (np. beton klasy B30 przy $R_b^G = 30$ MPa).

1.4.8 Nasiąkliwość betonu - stosunek masy wody, którą zdolny jest wchłonąć beton do jego masy w stanie suchym.

1.4.9 Stopień mrozoodporności - symbol literowo - liczbowy - (np. F150) klasyfikujący beton pod względem jego odporności na działanie mrozu; liczba po literze "F" oznacza wymaganą liczbę cykli zamrażania i odmrażania próbek betonowych.

1.5. Ogólne wymagania dotyczące Robót

Wykonawca jest odpowiedzialny za jakość stosowanych materiałów i wykonywanych Robót oraz za ich zgodność z Dokumentacją Projektową, SST oraz zaleceniami Inspektora Nadzoru. Ogólne wymagania dotyczące Robót podano w SST D-M.00.00.00 "Wymagania ogólne".

2. MATERIAŁY

wg SST M 13.00.00.

rusztowania, klatki stalowe, dźwigary stalowe dla rusztowań

3. SPRZĘT

wg SST M 13.00.00.

4. TRANSPORT

wg SST M 13.00.00.

5. WYKONANIE ROBÓT

Obowiązują wszystkie ustalenia zawarte w SST M 13.00.00 i ustalenia poniższe.

Przed wykonaniem płyty współpracującej należy wykonać deskowanie i rusztowanie zgodnie z Dokumentacją Projektową. Dopuszcza się zastosowanie deskowania i rusztowania za zgodą Inwestora i Inspektora Nadzoru.

5.1. Tolerancje wykonania

- długość przęsła +2 cm,
- rozpiętość w osi podparcia +1cm,
- oś podłużna w planie +1 cm,
- wymiary płyty w planie +1 cm,
- grubość przęsła +0.5 cm,
- rzędne + 1cm.

5.2. Otulenie zbrojenia

Otulenie zbrojenia licząc od powierzchni pręta zbrojeniowego do powierzchni eksponowanej betonu powinna wynosić:

- 3 cm - zbrojenie główne konstrukcji płyty zespalającej od strony zewnętrznej,

5.3. Deskowanie

Wykonanie deskowań powinno zapewniać prawidłowość kształtu i wymiarów formowanego elementu konstrukcji. Budowę deskowań należy prowadzić zgodnie z Dokumentacją Projektową oraz wg wymagań WT-D, DP-31 i BN-70/9080-02. Wymagania szczegółowe dotyczące deskowań należy przyjmować wg. PN-63/B-06251 oraz wg SST M.13.00.00.

5.4. Betonowanie płyt

Bezpośrednio przez betonowaniem deskowanie należy starannie oczyścić przez przedmuchiwanie sprężonym powietrzem. Zbrojenie powinno być odebrane przez Inspektora Nadzoru a zezwolenie na betonowanie wpisane do Dziennika budowy. Przy odbiorze należy zwrócić szczególną uwagę na stabilność i odpowiednią wytrzymałość deskowania, właściwe ułożenie, powiązanie zbrojenia i otulenia prętów zgodnie z Dokumentacją Projektową. Końcówki drutów wiązałkowych muszą być odgięte do środka płyty. Pręty zbrojeniowe powinny być łączone zgodnie z normą z zachowaniem długości zakładów i przestrzegania zasady nie łączenia prętów w jednym przekroju.

Betonowanie należy prowadzić bez przerw roboczych prowadząc beton całym przekrojem wg poniższego schematu:

- * układany beton należy zawibrować wibratorami wglębnymi i przyczepnymi oraz zawibrować powierzchniowo listwami wibracyjnymi,
- * nie wolno używać listew wibracyjnych z włączoną wibracją do ściągania nadmiaru betonu, operację tę należy wykonywać zwykłą łatą drewnianą i dopiero w następnej kolejności beton zagęścić listwą wibracyjną.

Zwraca się uwagę na dokładne wykonanie górnej powierzchni betonu płyty stropowej nadając jej odpowiedni promień. Z uwagi na zastosowanie izolacji z pap samoprzylepnych powierzchnia świeżego betonu powinna być gładka. Późniejsze wygładzanie płyty jest bardzo pracochłonne i kosztowne. Powierzchnia betonu nie może mieć lokalnych nierówności przekraczających 2 mm wysokości i 5 mm zagłębień, pod warunkiem, że nierówności te nie mają ostrych krawędzi.

Warunki dotyczące składników mieszanki betonowej, jej wytwarzania, betonowania oraz badań podane są w części dotyczącej wykonywania mieszanek betonowych i konstrukcji żelbetowych niniejszych wytycznych.

Po uzyskaniu przez beton płyty wytrzymałości 14 dniowej rusztowanie należy opuścić. Przy betonowaniu należy zwracać uwagę na właściwe rzędne kotew do mocowania poręczy na ściankach czołowych (gzymsach).

6. KONTROLA JAKOŚCI ROBÓT

Jak w SST M 13.00.00.

7. OBMIAR

Jednostką obmiaru jest 1 m³ betonu ustroju niosącego w elementach o grubości < 60 cm. Płaci się za wykonaną i wbudowaną ilość betonu.

8. ODBIÓR OSTATECZNY

Badania wg 6 należy przeprowadzić w czasie odbioru Robót.

Na podstawie wyników badań należy sporządzić protokoły odbioru robót końcowych.

Jeżeli wszystkie badania dały wyniki dodatnie, wykonane roboty należy uznać za zgodne z wymaganiami.

Jeżeli choć jedno badanie dało wynik ujemny, wykonane roboty należy uznać za niezgodne z wymaganiami norm i kontraktu. W takiej sytuacji wykonawca obowiązany jest doprowadzić roboty do zgodności z normą i przedstawić je do ponownego odbioru.

9. PODSTAWA PŁATNOŚCI

Cena jednostkowa uwzględnia:

- dostarczenie niezbędnych czynników produkcji
- wykonanie deskowania,
- wykonanie rusztowania,
- wytworzenie mieszanki betonowej
- transport, ułożenie, zagęszczenie i pielęgnacja betonu
- rozbiórkę deskowań i rusztowań,
- wykonanie i rozbiórka kładki tymczasowej dla pieszych
- oczyszczenie stanowiska pracy i usunięcie - będących własnością Wykonawcy - materiałów rozbiórkowych poza pas drogowy
- wykonanie badań betonu

10. PRZEPISY ZWIĄZANE

wg SST M 13.00.00.

M.13.02.01. BETON KLASY B15 W DESKOWANIU**1. WSTĘP****1.1. Przedmiot Szczegółowej Specyfikacji Technicznej (SST)**

Przedmiotem niniejszej specyfikacji są wymagania dotyczące wykonania i odbioru betonu oraz Robót betonowych związanych z wykonaniem betonu klasy B15 w deskowaniu w ramach przebudowy mostu wraz z dojazdem do mostu w m. Perlejewo w ciągu drogi powiatowej Nr 1700B Brańsk - Perlejewo - Granne.

2. MATERIAŁY

wg SST M 13.00.00.

3. SPRZĘT

wg SST M 13.00.00.

4. TRANSPORT

wg SST M 13.00.00.

5. WYKONANIE ROBÓT

wg SST M 13.00.00

6. KONTROLA JAKOŚCI ROBÓT

Z badań laboratoryjnych wbudowanego betonu należy przeprowadzić jedynie badania wytrzymałości betonu na ściskanie

7. OBMIAR

Jednostką obmiaru jest 1 m^3 wbudowanego betonu, obliczony na podstawie Dokumentacji Projektowej.

8. ODBIÓR KOŃCOWY

Badania wg 6 należy przeprowadzić w czasie odbioru Robót.

Na podstawie wyników badań należy sporządzić protokoły odbioru robót końcowych.

Jeżeli wszystkie badania dały wyniki dodatnie, wykonane roboty należy uznać za zgodne z wymaganiami.

Jeżeli choć jedno badanie dało wynik ujemny, wykonane roboty należy uznać za niezgodne z wymaganiami norm i kontraktu. W takiej sytuacji wykonawca obowiązany jest doprowadzić roboty do zgodności z normą i przedstawić je do ponownego odbioru.

9. PODSTAWA PŁATNOŚCI

Cena jednostkowa uwzględnia:

- wykonanie deskowań
- zapewnienie niezbędnych czynników produkcji
- dostarczenie i ułożenie mieszanki betonowej oraz jej pielęgnację
- rozebranie deskowań.

10. PRZEPISY ZWIĄZANE

wg SST M 13.00.00.

M.15.01.02. IZOLACJA BITUMICZNA WYKONYWANA NA ZIMNO

1. WSTĘP

1.1. Przedmiot Szczegółowej Specyfikacji Technicznej /SST/

Przedmiotem niniejszej SST są wymagania dotyczące wykonania i odbioru robót związanych z wykonaniem izolacji bitumicznej wykonanej na zimno w ramach przebudowy mostu wraz z dojazdem do mostu w m. Perlejewo w ciągu drogi powiatowej Nr 1700B Brańsk - Perlejewo - Granne.

1.2. Zakres stosowania SST

Specyfikacja techniczna jest stosowana jako dokument przetargowy i kontraktowy przy zleceniu i realizacji robót wymienionych w punkcie 1.1.

1.3. Zakres robót objętych SST

Ustalenia zawarte w niniejszej SST dotyczą wykonania na zimno izolacji przeciwwilgociowej z różnych rodzajów i układu warstw uzależnionego od izolowanego elementu zgodnie z dokumentacją projektową.

Izolacją objęte są wszystkie powierzchnie betonowe stykające się z gruntem.

1.4. Określenia podstawowe

1.4.1. Roztwór asfaltowy do gruntowania – asfalt upłynniony rozpuszczalnikami organicznymi do gruntowania podłoża betonowych, ceramicznych itp. oraz jako samodzielna izolacja przeciwwilgociowa, konsystencja R – rzadka.

1.4.2. Lepik asfaltowy stosowany na zimno – asfalt upłynniony rozpuszczalnikami organicznymi do wykonywania izolacji papowych i powłokowych, konsystencja: półpłynna, półgęsta, gęsta.

1.4.3. Izolacja przeciwwilgociowa – stosowana do zabezpieczenia elementów budowli przed działaniem wody nie wywierającej ciśnienia hydrostatycznego.

Pozostałe określenia podane w niniejszej SST są zgodne z obowiązującymi normami i definicjami podanymi w SST DM.00.00.00. „Wymagania ogólne”.

1.5. Ogólne wymagania dotyczące robót

Wykonawca jest odpowiedzialny za jakość wykonania robót, oraz za ich zgodność z dokumentacją projektową, SST i poleceniami Inspektora Nadzoru.

2. MATERIAŁY

Zasady ogólne podano w SST DM.00.00.00. „Wymagania ogólne”.

Stosowane materiały muszą mieć świadectwo dopuszczenia do stosowania.

2.1. Płynna masa asfaltowa

Płynną masę asfaltową do gruntowania betonu rozprowadza się na zimno, w temperaturze otoczenia powyżej +5°C. Konsystencja rzadka. Materiał jest łatwopalny. Zużycie materiału 0,3÷0,45 kg/m².

2.2. Masa asfaltowa

Masa asfaltowa do izolacji wodoszczelnych o konsystencji gęstej jest rozprowadzana w temperaturze otoczenia powyżej +5°C. Zużycie materiału 1,5÷2,0 kg/m².

3. SPRZĘT

Roboty mogą być wykonywane ręcznie. Używany sprzęt powinien odpowiadać pod względem typów i liczby wymaganiom określonym w SST DM.00.00.00. „Wymagania ogólne”.

Do wykonania izolacji powłokowej z dwóch warstw lepiku asfaltowego, stosowanego na zimno, potrzebne są:

- szczotki dekarские,
- szpachla stalowa lub drewniana,
- odkurzacz przemysłowy lub sprężarka z filtrami przeciwwodnym i przeciwolejowym.

4. TRANSPORT

Transport powinien odpowiadać wymaganiom, zawartym w SST DM.00.00.00. „Wymagania ogólne”.

5. WYKONANIE ROBÓT

5.1. Warunek wstępny

Wymagania ogólne podano w SST DM.00.00.00. „Wymagania ogólne”.

5.2. Zakres wykonywanych robót

Na wszystkich powierzchniach stykających się z gruntem zgodnie z projektem (mury oporowe) należy wykonać izolację przeciwwilgociową. Powłokową izolację przeciwwilgociową należy wykonać z rodzaju i układu warstw uzależnionego od izolowanego elementu zgodnie z dokumentacją projektową to jest:

- dwie warstwy abizolu R
- dwukrotnie abizol P

Przed przystąpieniem do wykonywania izolacji powłokowej należy sprawdzić i przygotować do izolowania podłoże betonowe.

Powierzchnie powinny być równe, czyste, odtłuszczone i odpylone. Wypukłości i zagłębienia na powierzchni nie powinny być większe niż 2 mm. Pęknięcia na powierzchni o szerokości większej niż 2 mm należy zaspachlować kitem asfaltowym.

Roboty należy prowadzić w temperaturze otoczenia powyżej +5°C.

Na zagruntowanej powierzchni przy pomocy szpachli stalowej lub drewnianej należy cienkimi warstwami nakładać masę o gęstej konsystencji.

Przy wykonywaniu izolacji powłokowej należy przestrzegać przepisów bezpieczeństwa i higieny pracy i bezpieczeństwa przeciwpożarowego z uwagi na łatwopalność stosowanych materiałów.

6. KONTROLA JAKOŚCI

Ogólne zasady kontroli jakości podano w SST DM.00.00.00. „Wymagania ogólne”.

Kontrola powinna dotyczyć prawidłowości wykonania poszczególnych elementów, zgodności wykonanych robót z dokumentacją projektową, SST i poleceniami Inspektora Nadzoru.

Kontroli Inspektora Nadzoru podlega każda warstwa wykonanej izolacji przeciwwilgociowej. Warunkiem wykonania drugiej i trzeciej warstwy jest dokonanie przez Inspektora Nadzoru odbioru jakościowego warstwy gruntującej.

7. OBMIAR ROBÓT

Zasady ogólne podano w SST DM.00.00.00. „Wymagania ogólne”.

Jednostką obmiaru jest 1 m² zaizolowanej powierzchni i odnosi się do zakresu robót objętych dokumentacją projektową, SST i ustaleniami Inspektora Nadzoru.

8. ODBIÓR ROBÓT

Odbiór robót przebiega zgodnie z ustaleniami SST DM.00.00.00. „Wymagania ogólne”.

Odbiór robót zanikających obejmuje sprawdzenie:

- przygotowania powierzchni betonowych do ułożenia na nich izolacji,
- atestów i świadectw dopuszczenia materiałów izolacyjnych,
- jakości wykonanej izolacji,
- powierzchni każdej warstwy izolacji przed wykonaniem następnej.

Odbiór ostateczny polega na sprawdzeniu:

- protokół odbioru robót zanikających,
- ilości ułożonych warstw i uzyskaniu odpowiedniej sumarycznej grubości izolacji.

Odbiór robót w zakresie potrażeń za wady będzie dokonany zgodnie z ustaleniami Komisji Odbioru Robót.

9. WARUNKI PŁATNOŚCI

Ogólne zasady płatności podano w SST DM.00.00.00. „Wymagania ogólne”.

Płatność zgodnie z jednostkami obmiaru na podstawie obmiaru i po odbiorze jakościowym robót.

Cena jednostkowa obejmuje:

- 1) dostarczenie sprzętu i materiałów,
- 2) przygotowanie podłoża betonowego do izolacji,
- 3) wykonanie izolacji przeciwwilgociowej,
- 4) odwiezienie sprzętu,
- 5) uporządkowanie terenu w rejonie prowadzonych robót,
- 6) przeprowadzenie niezbędnych badań.

10. PRZEPISY ZWIĄZANE

1. PN-74/B-24622 Roztwór asfaltowy do gruntowania.
2. PN-74/B-24620 Lepik asfaltowy.

M.15.02.01. IZOLACJA Z PAPY TERMOZGRZEWAŁNEJ**1. WSTĘP****1.1. Przedmiot SST**

Przedmiotem niniejszej SST są wymagania dotyczące wykonania i odbioru Robót związanych z wykonaniem izolacji termozgrzewalnej pod nawierzchnią- obiektu mostowego w ramach przebudowy mostu wraz z dojazdem do mostu w m. Perlejewo w ciągu drogi powiatowej Nr 1700B Brańsk - Perlejewo - Granne.

1.2. Zakres Stosowania SST.

Szczegółowa Specyfikacja Techniczna jest stosowana jako dokument przetargowy i kontraktowy przy zleceniu i realizacji Robót wymienionych w punkcie 1.1.

1.3. Zakres Robót objętych SST

Ustalenia zawarte w niniejszej SST dotyczą zasad prowadzenia wszystkich Robót umożliwiających i mających na celu wykonanie izolacji ustroju nośnego na płycie zespalającej z zastosowaniem papy termozgrzewalnej modyfikowanej SBS grubości min. 5mm.

1.4. Określenia podstawowe

1.4.1. Izolacja pozioma – warstwa wykonana pomiędzy konstrukcją obiektu a warstwą wiążącą dla niedopuszczenia wody do konstrukcji.

1.5. Ogólne wymagania dotyczące Robót

Wykonawca jest odpowiedzialny za jakość stosowanych materiałów i wykonywanych Robót oraz za ich zgodność z Dokumentacją Projektową, SST oraz zaleceniami Inspektora Nadzoru.

Izolacja pozioma wykonywana pomiędzy nawierzchnią a konstrukcją obiektu:

- zapobiegać przedostawaniu się wody opadowej do konstrukcji,
- zapobiegać tworzeniu się znacznych ciśnień pary wodnej,
- wykazywać przyczepność do podłoża i warstwy wiążącej.

2. MATERIAŁY

Zaprojektowano ułożenie na obiekcie termozgrzewalnej izolacji modyfikowanej SBS. Mogą być użyte tylko izolacje posiadające aktualną Aprobatację Techniczną wydaną przez IBDiM.

Powyższe materiały hydroizolacyjne są arkuszowymi materiałami bitumiczno-polimerowymi, osnowowymi, zbrojonymi włókniną poliestrową, zgrzewalnymi, przeznaczonymi do wykonywania jednowarstwowych izolacji przeciwwodnych na pomostach mostowych. Materiały te wykończone są od spodu cienką folią poliestrową, zabezpieczającą materiał przed sklejeniem w rolce. Folia ta ulega stopieniu w płomieniu palnika gazowego w czasie przyklejania materiału do podłoża. Z wierzchu materiały te wykończone są jasnoszarą, gruboziarnistą posypką mineralną.

2.1. Izolacja przeciwwilgociowa pomostów z termozgrzewalnej hydroizolacyjnej arkuszowej.

Tablica 1 Właściwości arkuszy hydroizolacji termozgrzewalnej

Lp.	Właściwość	Jednostka	Wymagania	Metoda badań według
1	2	3	4	5
1	Wygląd zewnętrzny	-	spełnia ¹⁾	PN-90/B-04615
2	Długość arkusza	cm	L _{min} >5m L ± 1.5%L	PN-90/B-04615
3	Szerokość arkusza	cm	S _{min} > 1m S ± 1.5%S	PN-90/B-04615
4	Grubość arkusza	mm	≥5,0	Procedura IBDiM Nr PB-TM-02
5	Grubość warstwy izolacyjnej pod osnową	mm	≥2,0	Procedura IBDiM Nr PB-TM-03
6	Giętkość, -25°C/<φ 30 mm	-	≤5	PN-90/B-04615
7	Prześlakliwość ²⁾	MPa	≥0,5	PN-90/B-04615
8	Nasiakliwość	%	≤1,0	PN-90/B-04615

9	Siła zrywająca przy rozciąganiu ³⁾ - wzdłuż arkusza - w poprzek arkusza	NN	≥500 ≥500	PN-90/B-04615
10	Wydłużenie przy zerwaniu ³⁾ - wzdłuż arkusza - w poprzek arkusza	%%	≥30 ≥30	PN-90/B-04615
11	Siła zrywająca przy rozdzieraniu - wzdłuż arkusza - w poprzek arkusza	NN	≥150 ≥150	Procedura IBDiM NrPB-TM-06
12	Przyczepność do podłoża metodą „pull off”	MPa	≥0,4 przy 2 ^o C	Procedura IBDiM NrPB-TM-06
13	Odporność na działanie podwyższonej temperatury, 100°C,	-	≥ 100	PN-90/B-04615

¹⁾ Arkusz papy powinien być bez dziur, załamania i o równych krawędziach. Papa powinna mieć równomiernie rozłożoną powłokę i posypkę. Niedopuszczalne są uszkodzenia powstałe przy rozwijaniu rolki na skutek sklejenia papy.
²⁾ Oznaczenie przesiąkliwości papy wykonywać według jednej z metod. Wyniki obu metod są równoważne.
³⁾ Oznaczenie papy wykonać w temperaturze (20 ± 2) °C.

2.2. Polimeroasfalt wytopiony z papy termozgrzewalnej

Tablica 2 Wymagania w stosunku do polimeroasfaltu wytopionego z papy termozgrzewalnej zestawiono w tablicy

Lp.	Właściwość	Jednostka	Wymagania	Metoda badań według
1	2	3	4	5
1	Temperatura mięknięcia PiK	°C	≥ 90	PN-EN 1427:2001
2	Temperatura łamliwości wg Fraassa	°C	≤ -10	PN-89/C-04130

2.3. Środki gruntujące

Tablica 3 Wymagania w stosunku do środków gruntujących

Lp.	Właściwość	Jednostka	Wymagania	Metoda badań według
1	2	3	4	5
1	Sprawdzenie wyglądu zewnętrznego	-	spełnia ¹⁾	PN-B-24620:1998
2	Sprawdzenie konsystencji	-	spełnia ²⁾	PN-B-24620:1998
3	Oznaczenie zdolności wysychania ³⁾	h	spełnia ³⁾	PN-B-24620:1998
4	Lepkość, czas wypływu	s	od 30 do 150	PN-EN ISO 2431:1999

¹⁾ środek gruntujący powinien być jednorodną cieczą barwy czarnej, bez zawiesin osadu i zanieczyszczeń mechanicznych
²⁾ środek gruntujący w temperaturze (20 ± 2) °C powinien się łatwo rozprowadzać i tworzyć cienką równą błonką bez pęcherzy
³⁾ środek gruntujący po 12 h wysychania w temperaturze (20 ± 2) °C po dotknięciu nie powinien pozostawiać na palcach widocznych śladów rozmazującego się asfaltu.

2.4. Pakowanie

Arkusze papy powinny być zwinięte w rolki i owinięte wstęgą papieru lub folii o szerokości co najmniej 60 cm. W partii nie może być więcej niż 1% rolek papy składającej się z dwóch kawałków, z tym że żaden z kawałków nie może być krótszy niż 2 m.

Na każdym opakowaniu należy umieścić etykietę zawierającą następujące dane:

- nazwę i adres producenta,
- oznaczenie,
- datę produkcji i numer partii,
- wymiary arkuszy,
- informację, że wyrób uzyskał Aprobata Techniczną IBDiM

3. SPRZĘT

Użyty sprzęt lub narzędzia do wykonania Robót powinny zapewniać ciągłość prac oraz uzyskanie wymaganej jakości Robót.

W przypadku, gdy stan techniczny lub parametry robocze używanego sprzętu lub narzędzi nie zapewniają bezawaryjnej pracy lub uzyskania wymaganej jakości Robót, Inspektor Nadzoru może zażądać zmiany stosowanego sprzętu lub narzędzi.

Do wykonania izolacji z papy termozgrzewalnej nieodzowne są:

- wałki ząbkowane i taczka z kołem ogumionym wypełniona kamieniami o masie ok. 50 kg,
- noże tapeciarskie, wałki malarskie lub szczotki dekararskie,
- deska gładka szerokości min. 20 cm i długości min 3,0 m,
- listwa drewniana,
- szczotki z miękkim włosiem (jak do tapet) na długim trzonku,
- w razie potrzeby namiot foliowy lub brezentowy na stelażu, dmuchawy elektryczne do ogrzewania, ręczne elektryczne dmuchawy gorącego powietrza,
- odkurzacz przemysłowy lub sprężarka z filtrami: przeciwwodnym i przeciwolejowym
- palniki gazowe i gaz propan-butan w butli,
- piaskarka.

4. TRANSPORT

Ogólne warunki transportu podano w SST DM.00.00.00. Wymagania ogólne.

Załadunek, transport, rozładunek i składowanie materiałów izolacyjnych powinny odbywać się tak aby zachować ich dobry stan techniczny.

5. WYKONANIE ROBÓT

5.1. Ogólne warunki prowadzenia robot izolacyjnych

Ogólne warunki wykonania robót podano w SST DM.00.00.00. Wymagania ogólne.

Izolację należy wykonywać ściśle wg instrukcji producenta.

Izolacja przykleja się do podłoża (zagruntowanego wcześniej materiałem uzupełniającym) wyłącznie przez nadtopienie palnikami gazowymi spodniej strony materiału. Poszczególne arkusze materiału łączy się ze sobą na zakład poprzeczny o szerokości min. 7 cm i podłużny o szerokości min. 10 cm, po uprzednim nagraniu palnikiem gazowym miejsca styku i usunięciu z niego posypki mineralnej. Należy na powierzchni styku usunąć posypkę ze spodniego arkusza i zwracać szczególną uwagę na dokładne i szczelne ich sklejanie. W jednym miejscu izolowanej powierzchni nie mogą występować więcej niż dwa styki arkuszy.

Izolację należy wyłożyć co najmniej na 0,5 m na płytę przejściową.

5.2. Kolejność prac

- przygotowanie podłoża
- zagruntowanie podłoża - zawsze należy stosować materiał gruntujący zalecany przez producenta, gdyż stosowanie materiałów innych może spowodować nieprzyklejanie się izolacji do podłoża i powstawanie bąbli.
- przyklejanie pasów wzmocnienia za pomocą zgrzewania.
- zagruntowanie pozostałej powierzchni przewidzianej do zagruntowania
- przyklejenie arkuszy metodą zgrzewania

Materiał do gruntowania jest bitumem modyfikowanym elastomerem termoplastycznym typu SBS, rozpuszczonym w łatwo lotnych rozpuszczalnikach organicznych. Nanosi się go na suche i czyste podłoże za pomocą szczotek lub wałków.

Materiał pasów wzmocnienia, podobnie jak sama izolacja, jest arkuszowym materiałem bitumiczno-polimerowym, osnowowym, zbrojonym włókniną poliestrową, zgrzewalnym zabezpieczonym od spodu cienką, łatwo topliwą folią poliestrową wykończonym od wierzchu drobnoziającym piaskiem kwarcowym. Pasy tego materiału przykleja się do podłoża i skleja ze sobą na zakład wyłącznie przez zgrzewanie za pomocą palników na gaz propan-butan.

5.3. Przygotowanie podłoża

Podłoże betonowe przeznaczone do zaizolowania powinno odpowiadać wymaganiom określonym w opracowaniu "Zasady wykonywania izolacji z pap zgrzewalnych na drogowych obiektach mostowych" wydanym w 1991 r. przez IBDiM W-wa. Seria I - Informacje, Instrukcje - Zeszyt 32, a w szczególności:

- powinno minąć min. 28 dni od jego zabetonowania
- wytrzymałość betonu na odrywanie powinna $> 1.5\text{MPa}$
- powinno być suche (wilgotność podłoża max. 10%) oraz dokładnie oczyszczone z: elementów obcych, słabego, luźno związanego z podłożem betonu, mleczka cementowego, zatluszczeń i pyłów oraz innych drobnych frakcji kruszywa;
- powinno być równe i szorstkie, a lokalne nierówności nie powinny przekraczać 2 mm wysokości i 5 mm zagłębień, przy czym krawędzie tych nierówności nie mogą być ostre;
- wszelkie krawędzie występujące na izolowanej powierzchni powinny być zaokrąglone łukiem o promieniu nie mniejszym niż 5cm.

Ewentualne wady wykończenia płyty pomostu należy usuwać wg specjalnie opracowanych metod uzgodnionych z Inspektorem Nadzoru i autorem projektu.

Naprawy powierzchni należy wykonać przestrzegając następujących zasad:

- Ubytki betonu przekraczające na znacznej powierzchni 5 cm należy wypełnić specjalnymi zaprawami bezskurczowymi do napraw betonu posiadającymi Aprobatę Techniczną IBDiM. Krawędzie uszkodzenia należy rozkuć tak aby były zbliżone do pionowych.
- Ubytki mniejsze od 2 cm należy naprawiać masą wygładzającą PC wg Instrukcji ITB Nr 269 2 1985 r. lub zaprawami żywicznymi na bazie żywic epoksydowych z utwardzaczem lub żywic akrylowych,
- Lokalne nierówności podłoża powodujące powstawanie zastoin wody należy wypełnić specjalną bezskurczową zaprawą lub masę PC po uprzednim skuciu powierzchni, na której występują nierówności rozkuwając jej krawędzie do pionu. Naprawa powierzchni za pomocą mas szpachlowych lub zapraw na bazie żywic lub za pomocą masy PC może być wykonywana tylko na niewielkich powierzchniach do 1 m² w jednym miejscu, większe powierzchnie należy naprawiać specjalnymi zaprawami bezskurczowymi.
- Powierzchnie z nierównościami o ostrych krawędziach należy przeszlifować szlifierką do lastrico lub zatrzeć masą PC lub innym specjalnym materiałem dopuszczonym do stosowania przez IBDiM.

5.4. Oczyszczenie podłoża

Podłoże betonowe należy uszorstnić przez piaskowanie lub frezowanie. Bezpośrednio przed gruntowaniem powierzchnię izolowaną należy oczyścić z luźnych frakcji, pyłu i zatluszczeń. Luźne frakcje i pyły należy usunąć przy pomocy odkurzacza przemysłowego, a w ostateczności przez przedmuchiwanie sprężonym powietrzem przechodzącym przez filtr przeciwolejowy i przeciwwodny. Zatluszczenia należy usunąć przez ich wypalenie palnikiem gazowym.

5.5. Zagruntowanie podłoża

Podłoże betonowe należy gruntować firmowym roztworem zalecanym przez producenta materiału hydroizolacyjnego. W przypadku konieczności zagruntowania wilgotnej powierzchni należy użyć roztworów dyspersyjnych szybko rozpadających np. asfaltowej emulsji kationowej. Jest to jednak przypadek szczególny, wymagający pisemnej zgody Inspektora Nadzoru i autora projektu.

Przy gruntowaniu podłoża należy stosować następujące zasady:

- należy gruntować podłoże wyłącznie dobrze przygotowane i odebrane przez Inspektora Nadzoru,
- beton w gruntowanym podłożu powinien mieć co najmniej 28 dni,
- powierzchnię przewidzianą do zaizolowania należy gruntować tylko jednokrotnie, zużywając tyle środka gruntującego, ile beton zdola całkowicie wchłonąć tak, aby na powierzchni nie pozostała powłoka z warstewki asfaltu, ilość ta zwykle nie przekracza 0.3 l/m²
- należy zagruntować każdorazowo tylko taką powierzchnię, na jakiej zamierza się w ciągu najbliższych 8 godzin przykleić hydroizolację. Nic należy gruntować powierzchni "na zapas" z uwagi na znaczne obniżenie przyczepności izolacji do podłoża. Należy przy tym odpowiednio zabezpieczyć zagruntowaną powierzchnię, aby nie uległa uszkodzeniu lub zapyleniu.
- środek gruntujący należy nanosić wałkami malarskimi lub szczotkami do środków gruntujących (odpornych na działanie agresywnych rozpuszczalników, głównie węglowodorów aromatycznych)
- przed ułożeniem izolacji powierzchnia zagruntowana powinna być całkowicie sucha. Można to sprawdzić przez dotknięcie zagruntowanej powierzchni suchą, czystą dłoń (nie zatluszczoną lub zakurzoną), gdy dłoń nie przykleja się i pozostaje czysta oznacza to, że roztwór gruntujący jest już dostatecznie suchy. Czas schnięcia roztworów gruntujących jest zróżnicowany w zależności od rodzaju zastosowanych rozpuszczalników i warunków wysychania w większości przypadków wynosi on 15 do 120 minut.
- w pierwszej kolejności należy zagruntować powierzchnię przy narożach wklęsłych i wypukłych, przy wpustach odwodnienia, sączkach, słupkach poręczy, oraz dylatacjach. Do gruntowania podłoża na dalszej powierzchni można przystąpić po przyklejeniu izolacji w wyżej wymienionych szczególnych miejscach.
- Temperatura podłoża gruntowanego powinna być wyższa co najmniej o 3°C od temperatury punktu rosy lecz nie mniejsza od 5°C, a wilgotność względna powietrza powinna być <85%
- Temperatura podłoża w czasie układania i zgrzewania materiału hydroizolacyjnego i wzmacniającego powinna być > 0°C, a wilgotność względna powietrza <90%.
- Bezpośrednio na izolacji przeciwwodnej można układać warstwę ochronną z betonu asfaltowego zgodnie z ustaleniami SST D.05.03.05. W czasie układania i zagęszczania mieszanki mineralno-bitumicznej należy szczególnie uważać, aby nie uszkodzić (nie ściągnąć) izolacji, ponieważ jej naprawa jest pracochłonna. Nie powinno się zatrzymywać rozkładarki w czasie układania mieszanki mineralno-bitumicznej; należy tak zorganizować dostawy mieszanki z wytwórni na obiekt mostowy, aby układanie tej warstwy było procesem ciągłym. Niedopuszczalne jest na ułożonej izolacji zawracanie i skręcanie samochodów dowożących mieszankę mineralno-bitumiczną, natomiast ruszanie i hamowanie powinno odbywać się bardzo powoli i ostrożnie, aby nie uszkodzić ułożonej izolacji. Ekipy układające i zagęszczające mieszankę mineralno-bitumiczną na izolacji oraz dowożące tę mieszankę z wytwórni do rozkładarki powinny być każdorazowo przeszkolone w zakresie warunków wykonywania nawierzchni na izolacji przeciwwodnej. Fakt ten należy wpisać do dziennika budowy.

6. KONTROLA JAKOŚCI ROBÓT

6.1. Zasady kontroli jakości Robót

Izolacja powinna spełniać wymagania zawarte w „Katalogu zabezpieczeń powierzchniowych drogowych obiektów inżynierskich. Część I - Wymagania”, Żmigród 2002.

Kontrolą jakości robót przy wykonywaniu izolacji przeciwwodnej na drogowym obiekcie mostowym sprawują:

- Inspektor Nadzoru,
- Kierownik robót,
- służby pomocnicze, takie jak: laboratoria drogowe i ośrodki badawcze.

Zakres kontroli jakości sprawdzany za pomocą badań laboratoryjnych.

- jakość betonu podłoża wg wymagań odnośnie betonu konstrukcyjnego,
- jakość materiałów do napraw uszkodzeń izolowanej nawierzchni betonowej wg wymagań określonych w odpowiednich normach przedmiotowych lub świadectwach dopuszczenia do stosowania w budownictwie komunikacyjnym,
- jakość materiałów hydroizolacyjnych - wg wymagań IBDiM
- jakość materiałów warstwy ochronnej - wg norm i zasad badania drogowych materiałów i mas bitumicznych.

Należy również sprawdzić zgodność rzeczywistych warunków wykonania robót hydroizolacyjnych z warunkami określonymi w SST z potwierdzeniem ich w formie wpisu do dziennika budowy. Przy każdym odbiorze robót zanikających (odbioru międzyoperacyjne) należy stwierdzić ich jakość w formie protokołów odbioru robót lub wpisów do dziennika budowy.

Podczas robót wykonawca zobowiązany jest prowadzić protokół wykonania prac izolacyjnych według Załącznika nr 2 „Katalogu zabezpieczeń powierzchniowych drogowych obiektów inżynierskich Część I - Wymagania”

6.2. Badania materiałów hydroizolacyjnych

Badania te mają na celu sprawdzenie zgodności właściwości używanych materiałów hydroizolacyjnych z wymaganiami podanymi w świadectwach dopuszczenia do stosowania w budownictwie komunikacyjnym oraz innymi opracowaniami IBDiM.

Należy sprawdzić następujące właściwości materiałów :

- wygląd zewnętrzny materiału wg PN-B-04615:1990, p.2.3,
- grubość materiału z posypką oraz grubość warstwy izolacyjnej pod osnową,
- giętkość, -20°C /φ30 mm wg PN-B-04615:1990, p.2.8,
- odporność na działanie podwyższonej temperatury - 100°C w czasie 2h wg PN-B-04615:1990, p.2.11,
- siłą zrywającą przy rozciąganiu wzdłuż i w poprzek arkusza wg PN-B-04615:1990, p.2.13,
- wydłużenie przy zerwaniu wzdłuż i w poprzek arkusza wg PN-B-04615:1990, p.2.14,
- oznaczenie przyczepności izolacji do zagruntowanego podłoża metodą „pull-off”. Wymagana minimalna wartość przyczepności izolacji wynosi 0.4 MPa (przy temperaturze 20°C ±2°C).

6.3. Odbiory międzyoperacyjne

Odbiorom międzyoperacyjnym podlegają następujące prace:

- przygotowanie powierzchni do ułożenia izolacji przeciwwodnej,
- zabezpieczenie wszystkich dylatacji i wykonanie wzmocnień izolacji zgodnie z projektem technologii robót hydroizolacyjnych,
- zagruntowanie podłoża,
- wykonanie warstwy hydroizolacji, a zwłaszcza jej zakończeń na krawędziach,
- dokładność sklejenia zakładów i przyklejenia do podłoża lub poprzedniej warstwy, obróbkę wokół wpustów odwodnienia, przy dylatacjach, belkach podporęczowych, słupkach poręczy i barier sprężystych i w innych miejscach szczególnych na płycie pomostu,
- wykonanie warstwy ochronnej izolacji- należy zwrócić uwagę, czy w trakcie wykonywania warstwy ochronnej nie została uszkodzona izolacja.

Odbiór każdego etapu powinien być potwierdzony wpisem do dziennika budowy. Odbioru dokonuje Inspektor Nadzoru na podstawie zgłoszenia Kierownika budowy.

6.4. BHP i ochrona środowiska

Podczas prac hydroizolacyjnych obowiązują przepisy i instrukcje BHP dotyczące robót z zastosowaniem maszyn drogowych, elektrycznych i pneumatycznych urządzeń ciemnych, urządzeń strumieniowo-ciemnych, sprężonego powietrza, a ponadto:

- powierzchnia, na której wykonuje się gruntowanie podłoża powinna być ogrodzona i zakazane palenie papierosów oraz używanie otwartego ognia z uwagi na łatwopalne rozpuszczalniki w środkach gruntujących,
- środki do gruntowania należy przechowywać z dala od ognia, w pomieszczeniu osłoniętym od słońca.

Pracownicy zatrudnieni przy pracach izolacyjnych powinni być przeszkoleni na wypadek wystąpienia pożaru, poparzenia i zatrucia rozpuszczalnikami organicznymi. Pracujący bezpośrednio przy wykonywaniu hydroizolacji z materiałów samoprzylepnych powinni być wyposażeni w odzież ochronną i rękawice ochronne. Powinni posiadać obuwie na drewnianej podeszwie obite gumą bez żadnych okuć. Przy dotykaniu przylepnej strony materiału należy palec zwilżyć wodą. Arkusze materiału przylepnego należy przecinać nożem do tapet zwilżonym wodą.

Na budowie powinny znajdować się w łatwo dostępnym miejscu:

- środki przeciwparzeniowe,
- środki do zmywania asfaltu,
- krem natłuszczający do rąk,
- w pobliżu wykonywanych robót izolacyjnych należy umieścić gaśnice halonowe lub śniegowe, posiadające atesty.

7. OBMIAR

Jednostką miary jest 1 m² powierzchni izolowanej na podstawie Dokumentacji Projektowej i pomiaru w terenie.

8. ODBIÓR ROBÓT

Ogólne zasady odbioru robót podano w SST DM.00.00.00. Wymagania ogólne.

Na podstawie wyników wg p. 6 badań należy sporządzić protokoły odbioru robót ostatecznych.

Jeżeli wszystkie badania dały wyniki dodatnie, wykonane roboty izolacyjne należy uznać za zgodne z wymaganiami SST. Jeżeli choć jedno badanie dało wynik ujemny, wykonane roboty należy uznać za niezgodne z wymaganiami norm i kontraktu. W takiej sytuacji wykonawca obowiązany jest doprowadzić roboty izolacyjne do zgodności z normą i przedstawić je do ponownego odbioru.

Do odbioru robót Wykonawca zobowiązany jest przedłożyć:

- protokoły badań kontrolnych lub zaświadczenie jakości materiałów
- protokoły odbiorów częściowych
- zapisy w dzienniku budowy

Odbiór robót w zakresie potrażeń za wady będzie dokonany zgodnie z ustaleniami Komisji Odbioru Robót.

9. PODSTAWA PŁATNOŚCI

Ogólne zasady dotyczące podstawy płatności podano w SST D.M.00.00.00 „Wymagania ogólne”.

Płatność za 1 m² wykonanej izolacji termozgrzewalnej należy przyjmować na podstawie obmiaru i oceny jakości wykonanych robót w oparciu o wyniki pomiarów i badań.

Cena jednostkowa Robót za 1 m² wykonanej izolacji uwzględnia zakup, dostarczenie materiałów, przygotowanie powierzchni betonu, gruntowanie lub nie (zgodnie z instrukcją producenta), ułożenie izolacji z jej zabezpieczeniem i uporządkowanie terenu Robót. Odpady i ubytki materiałowe są uwzględnione w cenie jednostkowej.

10. PRZEPISY ZWIĄZANE

8.1. Normy

1. PN-69/B-10260 Izolacje bitumiczne. Wymagania i badania przy odbiorze.
2. PN-B-04615:1990 (PN-90/B-04615) Papy asfaltowe i smołowe. Metody badań

8.2. Inne dokumenty

3. Zasady wykonywania izolacji przeciwwodnych z materiałów zgrzewalnych na drogowych obiektach mostowych - IBDiM, Warszawa 1991 r.
4. Zasady wymiany izolacji pomostów drogowych obiektów mostowych - IBDiM. Warszawa 1990 r.
5. Zalecenia wykonywania izolacji z pap zgrzewalnych i nawierzchni asfaltowych na drogowych obiektach mostowych - IBDiM, Warszawa 2005 r.
6. Katalog zabezpieczeń powierzchniowych drogowych obiektów inżynierskich Część I - Wymagania - IBDiM, Żmigród 2002 r.
7. Instrukcja producenta izolacji.

M.16.01.02 SĄCZKI ODWODNIENIA IZOLACJI

1. WSTĘP

1.1. Przedmiot Szczegółowej Specyfikacji Technicznej (SST)

Przedmiotem niniejszej Szczegółowej Specyfikacji Technicznej (SST) są wymagania dotyczące wykonania i odbioru sączków odwodnienia izolacji w ramach przebudowy mostu wraz z dojazdem do mostu w m. Perlejewo w ciągu drogi powiatowej Nr 1700B Brańsk - Perlejewo - Granne.

1.2. Zakres stosowania SST

Szczegółowa Specyfikacja Techniczna (SST) stosowana jest jako dokument przetargowy i kontraktowy przy zlecaniu i realizacji robót wymienionych w pkt. 1.1.

1.3. Zakres robót objętych SST

Ustalenia zawarte w niniejszej specyfikacji dotyczą wykonania sączków odwodnienia izolacji z tworzywa poliamidowego zbrojonego włóknem szklanym, o średnicy 50 mm na przebudowywanym moście, o którym mowa w pkt 1.1.

1.4. Określenia podstawowe

Podstawowe określenia zostały podane w SST DM.00.00.00 pkt 1.4.

1.5. Ogólne wymagania dotyczące robót

Wykonawca robót jest odpowiedzialny za jakość ich wykonania oraz za zgodność z Dokumentacją Projektową, SST i poleceniami Inspektora Nadzoru.

Ogólne wymagania dotyczące robót podano w SST DM.00.00.00 pkt 1.5.

2. MATERIAŁY

2.1. Ogólne wymagania dotyczące materiałów

Ogólne wymagania dotyczące materiałów, ich pozyskiwania i składowania, podano w SST DM.00.00.00 pkt 2.

2.2. Sączki

Zastosowano sączki z tworzywa sztucznego z 35-cio procentową zawartością włókna szklanego, odporny na działanie temperatur z zakresu -35 do ~+240°C.

2.1.1. Elementy sączka

Elementy sączka wykonane są z poliamidu - Itamid B-GF-35, wzmocnionego dodatkiem włókna szklanego w ilości 35%.

Podstawowe elementy sączka:

- rura ze ścianką zewnętrzną karbowaną,
- niski lejek wpustowy o promieniu 100 mm z tworzywa sztucznego z płaskim kołnierzem szer. 30 mm wyposażonego od spodu w usztywnienia stabilizujące położenie,
- pokrywa chroniąca powierzchnie wewnętrzne lejka przed zabrudzeniem w czasie betonowania,
- sitko nakrywające wlot do rury w kształcie niskiego cylindra z tworzywa sztucznego o promieniu 56 mm, z otworami średn. 6mm,
- rozetka z tworzywa odsłaniająca końcówkę wylotu rury, tworząca kapinos.

2.1.2. Rurki

Dla odprowadzenia wody z sączka w szczególności do kolektora obiektu należy stosować rurowanie o średnicy 0 50-70 mm z materiału użytego do odprowadzenia na obiekcie ścieków z wpustów mostowych.

Rurki i kształtki powinny spełniać wymagania PN.

Wykonawca przedstawi aktualne w chwili stosowania Aprobaty Techniczne.

Dopuszcza się stosowanie innych materiałów, o ile spełniają warunki ST oraz mają pozytywną opinię IBDiM, potwierdzoną jednym z powyższych dokumentów.

Sączki można eksploatować w następujących temperaturach:

- najwyższa krótkotrwała dopuszczalna temperatura: +230°C,
- najwyższa dopuszczalna temperatura przy długotrwałym użytkowaniu: +80°C,
- najniższa dopuszczalna temperatura przy długotrwałym użytkowaniu: -30°C.
- Do sączków można przyklejać bezpośrednio hydroizolację z pap zgrzewalnych oraz układać na nich nawierzchnie z mieszanek mineralno-asfaltowych, takich jak beton asfaltowy (BA) o temperaturze układania nie przekraczającej +170°C i asfalt lany (AL) o temperaturze układania nieprzekraczającej +230°C.

Adaptacje i zmiany projektowe wymagają uzgodnienia Projektanta i akceptacji Inwestora. Koszt zmian projektowych i realizacji ponosi Wykonawca.

3. SPRZĘT

Ogólne wymagania dotyczące sprzętu podano w SST DM.00.00.00 pkt 4.
Roboty wykonane będą ręcznie.

4. TRANSPORT

Ogólne wymagania dotyczące transportu podano w SST DM.00.00.00 pkt 4.
Materiały mogą być przewożone dowolnymi środkami transportu.

5. WYKONANIE ROBÓT

5.1. Ogólne zasady wykonania robót

Ogólne zasady wykonania robót podano w SST DM.00.00.00 pkt 5.

5.2. Osadzenie sączków

Osadzenie sączka w rozstawie co około 3 m zgodnie z Dokumentacją Projektową (równocześnie z montażem zbrojenia betonu płyty pomostowej). W trakcie osadzenia sączka należy przeprowadzić regulację jego wysokości i w planie oraz zastabilizować, aby w trakcie betonowania nie zmienił swojego położenia. Należy zwrócić uwagę, aby sączki były usytuowane dokładnie w osi ścieku i w czasie betonowania płyty pomostu nie wystawały ponad płytę, lecz były nieco poniżej wierzchu płyty (ok. 0,5 cm). Po ułożeniu betonu należy sprawdzić drożność rury spustowej, usunąć ewentualne zanieczyszczenia. Wskazane jest stosowanie specjalnych pokryw chroniących podczas betonowania powierzchnie wewnętrzne lejka przed zabrudzeniem betonem. Przestrzeń między ściankami otworu a rurką sączka uszczelnić zaprawą cementową z dodatkiem żywic epoksydowych. Po wykonaniu płyty i ułożeniu izolacji sączek przykryć sitkiem. Należy zwrócić uwagę, aby izolacja zachodziła na kołnierz sączka (aby woda z izolacji wpływała do sączka). Przed wykonaniem warstwy nawierzchni należy wypełnić kołnierz sączka grysem. Sposób podłączenia do kolektora wykonać zgodnie z Dokumentacją Projektową i zaleceniami Producenta sączków.

6. KONTROLA JAKOŚCI ROBÓT

6.1. Ogólne zasady kontroli jakości robót

Ogólne zasady kontroli jakości robót podano w SST DM.00.00.00 pkt 6.
Kontrola jakości robót polega na wizualnej ocenie poszczególnych etapów robót.

7. OBMIAR ROBÓT

7.1. Ogólne zasady obmiaru robót

Ogólne zasady obmiaru robót podano w SST DM.00.00.00 pkt 7.
Jednostką obmiaru jest 1 sztuka sączka o określonych parametrach.

8. ODBIÓR ROBÓT

Ogólne zasady odbioru podano w SST DM.00.00.00 pkt 8.
Odbiór robót w zakresie potrażeń za wady będzie dokonany zgodnie z ustaleniami Komisji Odbioru Robót.

9. PODSTAWA PŁATNOŚCI

9.1. Ogólne ustalenia dotyczące podstawy płatności

Ogólne ustalenia dotyczące podstawy płatności podano w SST DM.00.00.00 pkt 9.

Cena jednostkowa uwzględnia:

- zapewnienie niezbędnych czynników produkcji – zakup materiałów, transport itp ;
- przygotowanie oczyszczenie i dopasowanie otworów w płycie pomostowej;
- obsadzenie i umocowanie sączka z uszczelnieniem;
- wypełnienie kielichowego wgłębienia kruszywem lakierowanym żywicami syntetycznymi;
- wykonanie wszystkich wymaganych pomiarów i badań
- oczyszczenie otoczenia sączka.

Cena jednostkowa uwzględnia rurkę odpływową wraz z wykonaniem „okapnika”.

10. PRZEPISY ZWIĄZANE

Zasady wykonywania napraw nawierzchni bitumicznych na obiektach mostowych. IBDiM Zakład Technologii Nawierzchni.

M.16.01.03. DRENY DLA ODWODNIENIA IZOLACJI

1. WSTĘP

1.1. Przedmiot Szczegółowej Specyfikacji Technicznej (SST)

Przedmiotem niniejszej Szczegółowej Specyfikacji Technicznej (SST) są wymagania dotyczące wykonania i odbioru drenów odwodnienia izolacji wykonanych w ramach przebudowy mostu wraz z dojazdem do mostu w m. Perlejewo w ciągu drogi powiatowej Nr 1700B Brańsk - Perlejewo - Granne.

1.2. Zakres stosowania SST

Szczegółowa Specyfikacja Techniczna (SST) stosowana jest jako dokument przetargowy i kontraktowy przy zleceniu i realizacji robót wymienionych w pkt. 1.1.

1.3. Zakres robót objętych SST

Ustalenia zawarte w niniejszej specyfikacji dotyczą wykonania w warstwie wiążącej gr. 4cm drenów odwodnienia izolacji na przebudowywanym moście, z wyszczególnieniem:

- dwóch drenów podłużnych szerokości 45 cm poza ławą krawężnika,
- dwóch drenów poprzecznych szerokości 20 cm.

1.4. Określenia podstawowe

Podstawowe określenia zostały podane w SST DM.00.00.00 pkt 1.4.

1.5. Ogólne wymagania dotyczące robót

Ogólne wymagania dotyczące robót podano w SST DM.00.00.00 pkt 1.5.

2. MATERIAŁY

2.1. Warstwa drenażowa z zastosowaniem następujących materiałów:

- grys 8/16 mm
- żywica epoksydowa,
- utwardzacz.

2.2. Drenaż podłużny i poprzeczny

- kruszywo bazaltowe z polskich kamieniołomów wytypowanych i sprawdzonych przez IBDiM TW - Wrocław,
- żywica epoksydowa dodatek w ilości około 2.5 % do kruszywa lub kruszywo 8/16 i żywice epoksydowe wg pkt 2.2.

Użyte materiały muszą posiadać deklarację zgodności (atest) producenta.

Adaptacje i zmiany projektowe wymagają uzgodnienia Projektanta i akceptacji Inwestora.

Koszt zmian projektowych i realizacji ponosi Wykonawca

3. SPRZĘT

Ogólne wymagania i ustalenia dotyczące sprzętu określono w SST DM.00.00.00 pkt. 3.

Roboty wykonane będą ręcznie.

4. TRANSPORT

Ogólne wymagania dotyczące transportu podano w SST DM.00.00.00 pkt 4.

Materiały mogą być przewożone dowolnymi środkami transportu.

5. WYKONANIE ROBÓT

5.1. Ogólne zasady wykonania robót

Ogólne zasady wykonania robót podano w SST DM.00.00.00 pkt 5.

5.2. Zakres wykonywanych robót

5.2.1. Wykonanie warstwy drenażowej

Po ułożeniu izolacji wykonać montaż sitka i następnie ułożyć warstwę drenażową. Przed wykonaniem warstwy należy:

- a) przygotować grysy, tj.:
 - rozsiać, by nie zawierały ziaren spoza frakcji 8-16 mm,
 - przepłukać wodą w celu usunięcia pyłów,
 - wysuszyć,
 - przechować w szczelnym pojemniku,

- b) wycechować objętości robocze gamka i gamuszka,
- c) oczyścić przestrzeń wokół sączka do wypełnienia grysem.

Wykonanie warstwy drenażowej wokół sączka polega na:

- odmierzeniu potrzebnej ilości grysów, możliwej do jednorazowego wymieszania np. 2 dm³ oraz żywicy w stosunku objętościowym 50 części kruszywa do 1 części żywicy,
- odmierzeniu potrzebnej ilości utwardzacza, np. w stosunku 10:1,60 cm³ żywicy i 6 cm³ utwardzacza i dokładnym wymieszaniu żywicy z utwardzaczem,
- wymieszaniu kruszywa z żywicą zawierającą utwardzacz tak, aby powierzchnia ziaren była pokryta żywicą,
- wypełnieniu przestrzeni wokół sączka grysami otoczonymi żywicą i ich lekkim zagęszczeniu łopatką.

Mieszanie żywicy z utwardzaczem oraz otaczanie grysów i ich wbudowywanie, należy wykonywać w sposób zorganizowany, bez przerw, ponieważ czas zużycia żywicy jest ograniczony w zależności od temperatury otoczenia.

5.2.2. Wykonanie drenażu podłużnego, łączącego sączki z grysu otaczanego żywicą epoksydową. Drenaż wykonać w warstwie wiążącej nawierzchni. Przygotowanie grysu otoczonego żywicą zgodnie z punktem 5.2.1. Dren podłużny łączy się z ławą osadzenia krawężnika.

5.2.3. Wykonanie drenażu poprzecznego przed dylatacjami z grysu otaczanego żywicą epoksydową. Drenaż wykonać w warstwie wiążącej nawierzchni. Przygotowanie grysu otoczonego żywicą zgodnie z punktem 5.2.2. Zadaniem sączka jest niedopuszczenie dopływu wody na dylatacje.

6. KONTROLA JAKOŚCI ROBÓT

6.1. Ogólne zasady kontroli jakości robót

Ogólne zasady kontroli jakości robót podano w SST DM.00.00.00 pkt 6.

Kontrola jakości robót polega na wizualnej ocenie poszczególnych etapów robót.

7. OBMIAR ROBÓT

Ogólne zasady obmiaru robót podano w SST DM.00.00.00 pkt 7.

Jednostką obmiarową jest m² (metr kwadratowy) drenu.

8. ODBIÓR ROBÓT

Ogólne zasady odbioru podano w SST DM.00.00.00 pkt 8.

Odbiór robót w zakresie potrażeń za wady będzie dokonany zgodnie z ustaleniami Komisji Odbioru Robót.

9. PODSTAWA PŁATNOŚCI

9.1. Ogólne ustalenia dotyczące podstawy płatności

Ogólne ustalenia dotyczące podstawy płatności podano w SST DM.00.00.00 pkt 9.

9.2. Cena jednostki obmiarowej

Ustalenia zawarte w niniejszej specyfikacji dotyczą wykonania drenów podłużnych i poprzecznych odwodnienia izolacji.

Cena jednostkowa uwzględnia:

- zapewnienie niezbędnych czynników produkcji;
- prace pomiarowe;
- wykonanie drenów odwadniających izolację z przygotowaniem powierzchni lub koryta wykonanego w warstwie ochronnej (wiążącej) nawierzchni oraz mieszanek lakierowanych,
- wykonanie wszystkich wymaganych pomiarów i badań,
- oczyszczenie płyty po wykonaniu drenażu.

10. PRZEPISY ZWIĄZANE

Zasady wykonywania napraw nawierzchni bitumicznych na obiektach mostowych. IBDiM Zakład Technologii Nawierzchni.

M.17.01.01. ŁOŻYSKA STALOWE STYCZNE

1. WSTĘP

1.1. Przedmiot Szczegółowej Specyfikacji Technicznej (SST)

Przedmiotem niniejszej Szczegółowej Specyfikacji Technicznej (SST) są wymagania dotyczące wykonania i odbioru łożysk stalowych stycznych w ramach przebudowy mostu wraz z dojazdem do mostu w m. Perlejewo w ciągu drogi powiatowej Nr 1700B Brańsk - Perlejewo - Granne.

1.2. Zakres stosowania SST

Szczegółowa Specyfikacja Techniczna (SST) stosowana jest jako dokument przetargowy i kontraktowy przy zleceniu i realizacji robót wymienionych w pkt. 1.1.

1.3. Zakres robót objętych SST

Ustalenia zawarte w niniejszej SST dotyczą zasad prowadzenia czynności umożliwiających i mających na celu wykonanie, montaż i regulację łożysk stalowych stycznych na obiekcie o którym mowa w pkt 1.1

1.4. Określenia podstawowe

Podstawowe określenia zostały podane w SST DM.00.00.00 pkt 1.4.

Łożysko stalowe styczne - łożysko wykonane ze stali w postaci dwóch płyt stalowych. Płyta górna posiada powierzchnię roboczą płaską, natomiast płyta dolna posiada powierzchnię roboczą o wypukłą. Płyta dolna posiada 4 otwory, w które wchodzi 4 śruby fajkowe wbetonowane w cios podłożyskowy lub korpus podpory. Dla zabezpieczenia przed przesunięciem poprzecznym płyty górnej zastosowano prowadnice stalowe przyspawane do krótszych boków dolnej płyty. Poprzez zastosowanie opórek w płycie górnej ograniczających przesuw z łożyska ruchomego otrzymujemy łożysko stałe. Płyta górna mocowana jest do konstrukcji płyty (belek) za pomocą śrub mocujących.

1.5. Ogólne wymagania dotyczące robót

Ogólne wymagania dotyczące robót podano w SST DM.00.00.00 pkt 1.5.

2. MATERIAŁY

2.1. Stosowane materiały i wyroby powinny ze względu na gatunek i właściwości odpowiadać warunkom podanym w Dokumentacji Projektowej oraz wymaganiom niniejszej ST.

2.2. Stal i staliwo na łożyska mostowe

Do wykonania łożysk z wyjątkiem wałków może być również zastosowana stal walcowana 18G2 wg PN-86/H-84018.

Stal musi być zaopatrzona w atest hutniczy.

Stal innych gatunków może być stosowana za zgodą Zamawiającego i po uprzednim zbadaniu przez uprawniony zakład naukowo-badawczy jej właściwości mechanicznych oraz spawalności, udamości i odporności na kruche pęknięcia.

Na osłony łożysk, podkładki itp. elementy drugorzędne można stosować stal o gatunku zgodnym z Dokumentacją Projektową, lecz bez obowiązku dokonywania odbioru jakościowego.

2.3. Śruby konstrukcyjne

Do łączenia elementów należy stosować śruby o wymiarach i klasach zgodnych z Dokumentacją Projektową.

Wymagania techniczne dla śrub wg PN-85/M-82101 i PN-86/M-82144.

2.4. Spoiwa

Należy stosować elektrody dobrane w technologii spawania, obowiązek sporządzenia której spoczywa na Wykonawcy. Technologia spawania wymaga zatwierdzenia przez Inżyniera.

2.5. Materiał i środki zabezpieczające łożyska przed korozją

2.5.1. Powłoka z zaczynu z cementu portlandzkiego (mleczko cementowe)

Jest ona stosowana do zabezpieczenia powierzchni łożysk stalowych stykających się z betonem. Powinna być wykonana w 4-5 cienkich warstwach, każda następna po stwardnieniu warstwy poprzedniej.

2.5.2. Do zabezpieczenia powierzchni ślizgowych płyt łożysk stalowych należy stosować grafit naturalny w proszku dający pod wyżarzeniu popiół w ilości nie większej niż 10% ciężarowo lub smar silikonowy.

2.5.3. Farby do gruntowania i malowania powierzchni stalowych elementów łożysk

Powinny one ze względu na swój skład i właściwości fizyczne i chemiczne odpowiadać obowiązującym warunkom określonym dla środowiska średnioagresywnego.

3. SPRZĘT

Roboty mogą być wykonane ręcznie lub mechanicznie. Roboty można wykonać przy użyciu dowolnego typu sprzętu zaakceptowanego przez Kierownika Projektu.

4. TRANSPORT

Łożyska można przewozić dowolnymi środkami transportu.

Elementy łożysk powinny być znakowane w ten sposób, aby można je było zestawić na miejscu przeznaczenia (jak przy odbiorze technicznym).

Elementy łożysk, po zabezpieczeniu przed korozją wg pkt. 5.5, powinny być pakowane w skrzynki w sposób szczelny, z przełożeniem materiałami chroniącymi przed wzajemnym obcieraniem, gwałtownymi wstrząsami itp. Masywne elementy łożysk stalowych mogą być transportowane luzem, z przełożeniem materiałem chroniącym przed obcieraniem, uderzeniami i wstrząsami.

Łożyska przed ustawieniem na miejscu przeznaczenia powinny być chronione przed uszkodzeniem i zabezpieczone przed korozją.

5. WYKONANIE ROBÓT

5.1. Wykonawca przedstawi Kierownikowi Projektu do akceptacji Projekt Organizacji i Harmonogram Robót uwzględniający wszystkie warunki, w jakich będą wykonywane Roboty.

5.2. Łożyska stalowe styczne powinny spełniać następujące warunki:

- powierzchnia płyty płaskiej (gómej), co najmniej na całym obszarze możliwego styku z płytą o powierzchni walcowej nie powinna wykazywać odchyień większych niż 0,1 mm, niezależnie od wielkości płyty;
- odchylenie promienia powierzchni walcowej od projektowanego nie powinno przekraczać 5% i nie powinno być większe od 50 mm;
- tworząca powierzchni walcowej co najmniej na całym obszarze styku nie powinna wykazywać większych odchyień niż 0,1 mm;
- chropowatość stalowych powierzchni stykających się powinna odpowiadać co najmniej klasie piątej wg PN-87/M-04251;
- powierzchnie boczne płyt powinny być obrobione mechanicznie; dolne powierzchnie płyt stykające się z betonem nie wymagają obróbki, jeżeli nierówności nie przekraczają 5 mm;
- opórki uniemożliwiające wzajemne przesunięcia płyt względem siebie powinny być umieszczone wzdłuż prostopadłej do osi łożyska z dokładnością do 3%, a odchylenia wymiarów projektowanych opórek nie powinny przekraczać 0,5 mm.

5.4. Ustawianie (montaż) łożysk

5.4.1. Łożyska stalowe styczne

Ustawienie łożysk powinno spełniać następujące warunki:

- płyta górna i dolna powinny być ustawione poziomo, przy czym tangens kąta nachylenia do poziomu nie powinien przekraczać 0,005;
- płyta dolna powinna przylegać do płyty środkowej wzdłuż powierzchni walcowej;
- góma płaszczyzna płyty środkowej powinna być równoległa do dolnej płaszczyzny płyty górnej przy tangensie kąta nachylenia nie przekraczającym 0,002;
- przesunięcie płyty środkowej względem gómej powinno uwzględniać odkształcenie termiczne (w stosunku do długości przęsła) w temperaturze obliczeniowej wynoszącej +10°C, jak i również skurcz betonu. Odchylenie nie powinno przekraczać 10%, lecz nie więcej niż 20 mm;
- po ustawieniu łożysk przęsła betonowanych na mokro należy przed betonowaniem zabezpieczyć je od przesunięć i zmiany wzajemnego położenia elementów;
- płyty dolne, jeżeli nie zostały wbetonowane w ławę podłożyskową lub konstrukcję podpory w czasie jej betonowania, należy przy konstrukcjach betonowanych na mokro, po ustawieniu łożysk podlać zaprawą cementową, grubość zaprawy cementowej nie powinna przekraczać 3 cm;
- odchylenie ustawienia łożysk w planie w stosunku do projektowanego przy konstrukcjach niosących betonowanych na mokro nie powinno przekraczać 5 mm, rzędne płaszczyzn ślizgowych płyt dolnych w stosunku do projektowanych nie powinny wykazywać większych odchyień niż 2 mm - przy belkach ciągłych.

5.5. Zabezpieczenie łożysk przed korozją

Poza wyeliminowaniem bezpośredniego działania wody wg pkt. 5.4.3., w celu zabezpieczenia łożysk od zawilgocenia i szkodliwego działania innych czynników korodujących, należy przy stosowaniu:

- łożysk stalowych powierzchnię styku z betonem pokryć powłoką z zaczynu cementu portlandzkiego (mleczkiem cementowym), powierzchnie toczone pomiędzy płytą dolną i środkową pokryć grafitem lub smarem silikonowym, a pozostałe powierzchnie po dwukrotnym zagruntowaniu minią ołowianą pokryć dwu- lub trzykrotnie farbą ochronną. Dobór zestawu malarskiego należy dostosować do środowiska średnioagresywnego i uzgodnić z Inżynierem.

Warstwę PTFE można pokryć smarem, ale nie jest to konieczne.

Dodatkowo istniejące łożyska należy wypiąskować zgodnie z SST M.20.01.09 i pomalować tym samym zestawem farb.

6. KONTROLA JAKOŚCI

6.1. Zasada badań

Przeprowadzone badania techniczne powinny odpowiadać ze względu na rodzaj, liczbę i ocenę wyników warunkom podanym w rozdziale 6.2.

Badania materiałów i wyrobów przeprowadzone w zakładzie wytwarzającym w zasadzie decydują o odbiorze, jednakże Zamawiający ma prawo zlecić przeprowadzenie badań w uprawnionym zakładzie badawczym.

Stwierdzenie w czasie odbioru technicznego zgodności z wymaganiami wykonanych i przyjętych robót nie zmniejsza odpowiedzialności Wykonawcy za stwierdzone w późniejszym okresie wady i niedokładności, jeżeli nie zostały one w czasie badań ujawnione i komisja odbioru technicznego nie wyraziła w protokołach zgody na ich przyjęcie.

Cechy odbiorcze i znaki pomiarowe powinny być utrzymywane przez Wykonawcę w stanie nienaruszonym i umożliwiającym w każdej fazie wykonawstwa kontrolę wykonywanych robót.

W przypadku konieczności przeniesienia cech odbiorczych lub znaków pomiarowych albo zastąpienia ich nowymi, należy to protokołami udokumentować.

Badania techniczne mają za zadanie sprawdzenie prawidłowości wykonania łożysk oraz wydanie decyzji w sprawie przekazania łożysk do dalszych faz produkcji lub eksploatacji.

Badania powinny być wykonane w trzech etapach:

- a) badania wykonania warsztatowego łożysk wyprodukowanych w wytwórni przed ich wysłaniem na miejsce budowy;
- b) badania łożysk po ich ustawieniu;
- c) badania ostateczne.

Wyniki badań odbiorczych wg a) i c) powinny być podane w protokole. Wyniki badań b) powinny być wpisywane na bieżąco do Dziennika Budowy. Protokoły z wyników badań i wpisy do Dziennika Budowy powinny zawierać co najmniej: datę, opis zakresu badań i wyników oraz ich ocenę. Należy podać w protokole, czy wykonanie jest zgodne z Dokumentacją Projektową, a jeśli nie, to należy podać, jakie wprowadzono zmiany i uzasadnić ich wprowadzenie.

6.2. Badania łożysk

6.2.1. Badania wykonania warsztatowego

6.2.1.1. Zakres badań powinien obejmować:

- a) sprawdzenie materiału;
- b) oględziny zewnętrzne poszczególnych części łożysk;
- c) sprawdzenie wymiarów i kształtu poszczególnych części łożysk;
- d) sprawdzenie chropowatości powierzchni tocznych;
- e) sprawdzenie prawidłowości dopasowania poszczególnych części i działania łożyska jako całości;
- f) sprawdzenie połączeń spawanych.

Badania powinny być wykonane przed pomalowaniem i smarowaniem łożysk.

6.2.1.2. Sprawdzenie materiału polega na ustaleniu jego zgodności z wymaganiami niniejszej ST w oparciu o atesty.

6.2.1.3. Oględziny zewnętrzne polegają na sprawdzeniu nieuzbrojonym okiem, czy na powierzchni części łożysk nie ma rys, pęknięć, pęcherzy, raków itp.

6.2.1.4. Sprawdzenie wymiarów i kształtu poszczególnych części łożysk należy wykonać za pomocą przyrządów pomiarowych (stalowej miarki, szablonów, cyrkla, promienniomierza, kątowników, liniału itp.) zapewniających dokładność wg 5.2. i 5.3.

6.2.1.5. Sprawdzenie chropowatości powierzchni i tarcia polega na zmierzeniu za pomocą wzorca klasy chropowatości wg PN-87/M-04251 i porównania jej z wymaganiami pkt. 5.2. 5.3.

6.2.1.6. Sprawdzenie prawidłowości dopasowania poszczególnych części i działania łożyska jako całości polega na wykonaniu próbnego montażu każdego łożyska z jednoczesnym sprawdzeniem przylegania poszczególnych jego części wg 5.2. i 5.3. i sprawdzeniem działania łożyska jako całości.

6.2.1.7. Sprawdzenie połączeń spawanych i połączeń na nity w łożyskach powinno być wykonane jak w konstrukcjach stalowych wg PN-89/S-10050.

6.2.2. Badania łożysk po ich ustawieniu

6.2.2.1. Zakres badań powinien obejmować sprawdzenie:

- a) usytuowanie łożysk w planie;
- b) ustawienia poziomego lub pochylego poszczególnych łożysk;
- c) przesunięcia płyty górnej ze względu na skurcz i odkształcenia termiczne ustroju niosącego mostu;
- d) przylegania poszczególnych części łożysk.

6.2.2.2. Sprawdzenie usytuowania łożysk w planie należy przeprowadzić przez pomiar wielkości liniowych, przyjmując ewentualne odchylenia wg 5.4.

6.2.2.3. Sprawdzenie poziomowości ustawienia poszczególnych łożysk należy wykonać poziomą. Sprawdzenie rzędnych łożysk powinno być wykonane niwelatorem. Dopuszczalne odchylenia ustawienia łożysk należy przyjmować wg 5.4.

6.2.2.4. Sprawdzenie przesunięcia płyty górnej ze względu na skurcz i odkształcenia termiczne ustroju niosącego mostu polega na pomiarzeniu w każdym łożysku odległości pomiędzy osią płyty dolnej i osią płyty górnej oraz porównaniu wyników z wymaganiami pkt. 5.4.

6.2.2.5. Sprawdzenie przylegania poszczególnych części łożysk można przeprowadzić nieuzbrojonym okiem. Wielkość ewentualnych szczelin zmierzona szczelinomierzem nie powinna przekraczać 0.2 mm.

6.2.3. Badanie ostateczne

6.2.3.1. Zakres badań powinien obejmować;

- a) sprawdzenie badań przeprowadzonych wg 6.2.1. i 6.2.2.;
- b) oględziny łożysk.

6.2.3.2. Sprawdzenie badań przeprowadzonych wg 6.2.1. i 6.2.2. polega na zbadaniu zgodności z Dokumentacją Projektową wyników badań zamieszczonych w protokołach i w Dzienniku Budowy w kolejności podanej w 6.1.

6.2.3.3. Oględziny łożysk należy przeprowadzać w czasie ostatecznego odbioru mostu.

Przy oględzinach należy sprawdzać:

- a) właściwe przyleganie poszczególnych części łożyska;
- b) ewentualne wystąpienie rys, pęknięć lub innych uszkodzeń;
- c) zabezpieczenie łożysk przed korozją wg pkt. 5.5.

7. OBMIAR ROBÓT

Jednostką obmiaru jest:

- 1 sztuka (szt.) łożyska określonego typu podanego w Dokumentacji Projektowej. Płaci się za ilość wbudowanych i odebranych łożysk.
- Wszystkie łożyska mają być wyposażone w górne i dolne elementy kotwiące.
- dla czyszczenia strumieniowo-ściernego (piaskowanie) – 1 t (tona)
- dla malowania 1 m² (metr kwadratowy)

8. ODBIÓR ROBÓT

Zakres odbiorów:

- odbiór wykonanych w wytwórni łożysk dokonywany w wytwórni przed ich transportem na plac budowy;
- odbiór łożysk przed ich zamontowaniem (stwierdzenie braku uszkodzeń w czasie transportu);
- odbiór przygotowania powierzchni pod łożyska;
- odbiór końcowy po zamontowaniu i wyregulowaniu łożysk.

Z odbioru końcowego sporządza się protokół.

Odbiór robót w zakresie potrażeń za wady będzie dokonany zgodnie z ustaleniami Komisji Odbioru Robót.

9. PODSTAWA PŁATNOŚCI

Podstawą płatności jest cena jednostkowa za 1 sztukę (szt.) łożyska określonego typu według dokonanego obmiaru i odbioru.

Cena jednostkowa jest ceną uśrednioną dla założonego sposobu wykonania i obejmuje:

- dostarczenie wszystkich czynników produkcji,
- wykonanie niezbędnych rusztowań roboczych,
- przygotowanie gniazda do osadzenia łożyska,
- zakup lub wykonanie, dostarczenie i ustawienie łożyska na podporze wraz z regulacją przesuwu,
- zamocowanie łożyska i jego zabezpieczenie antykorozyjne,
- rozbiórkę rusztowań,
- oczyszczenie stanowiska,
- usunięcie materiałów pomocniczych poza pas drogowy
- wykonanie wszystkich niezbędnych pomiarów, badań i sprawdzeń, w tym dodatkowo zleconych przez Inżyniera,
- wykonanie innych czynności niezbędnych do realizacji Robót objętych niniejszą SST, zgodnie z Dokumentacją Projektową.

10. PRZEPISY ZWIĄZANE

1. BN-66/8935-01 Drogi samochodowe. Łożyska mostowe, warunki techniczne wykonania i badania odbiorcze.
2. BN-69/8935-03 Drogi samochodowe. Łożyska mostowe. Obliczenia statyczne i projektowanie.
3. PN-62/H-4310 Próba statyczna rozciągania metali.
4. PN-86/H-83152 Staliwo węglowe konstrukcyjne. Gatunki.
5. PN-86/H-84018 Stal niskostopowa o podwyższonej wytrzymałości. Gatunki.
6. PN-93/H-84019 Stal niestopowa do utwardzania powierzchniowego i ulepszenia cieplnego. Gatunki.
7. PN-88/H-84020 Stal niestopowa konstrukcyjne ogólnego przeznaczenia. Gatunki.
8. PN-85/M-82101 Śruby z łbem sześciokątnym.
9. PN-86/M-82144 Nakrętki sześciokątne
10. PN-82/S-10052 Obiekty mostowe. Konstrukcje stalowe. Projektowanie.
11. PN-75/H-84019 Stal węglowa konstrukcyjna wyższej jakości ogólnego przeznaczenia. Gatunki

12. PN-89/S-10050 Stalowe konstrukcje mostowe. Wymagania i badania.
13. PN-87/M-04251 Struktura geometryczna powierzchni. Chropowatość powierzchni. Wartości liczbowe parametrów.

M.18.01.01. DYLATACJA BITUMICZNA

1. WSTĘP

1.1. Przedmiot SST

Przedmiotem niniejszej SST są wymagania dotyczące wykonania i odbioru dylatacji bitumicznej w ramach przebudowy mostu wraz z dojazdem do mostu w m. Perlejewo w ciągu drogi powiatowej Nr 1700B Brańsk - Perlejewo - Granne.

1.2. Zakres stosowania SST

Szczegółowa specyfikacja techniczna jest stosowana jako dokument przetargowy i kontraktowy przy zleceniu i realizacji robót wymienionych w p.1.1.

1.3. Zakres robót objętych SST

Ustalenia zawarte w n/n SST dotyczą prowadzenia robót związanych z wykonaniem dylatacji na jezdni szerokości 50cm i chodnikach szerokości 30cm.

1.4. Określenia podstawowe

1.4.1. Dylatacja szczelna - urządzenie zapewniające ciągłość nawierzchni nad szczeliną dylatacyjną.

1.4.2. Szczelina dylatacyjna – miejsca przerw konstrukcji mostu, których wzajemne przemieszczenia są minimalne.

1.4.3. Przerwy dylatacyjne – przerwy w konstrukcji płyty pomostu przeznaczone na zamontowanie urządzenia dylatacyjnego.

1.4.4. Urządzenia dylatacyjne – konstrukcja instalowana w strefie dylatacji, umożliwiająca swobodne odkształcenia przęseł mostu oraz niezakłócony przejazd pojazdów mechanicznych.

1.4.5. Zabezpieczenie szczelin dylatacyjnych – konstrukcje całkowicie schowane w nawierzchni drogowej umożliwiające odkształcenie przęseł, ale niewidoczne dla użytkownika drogi.

Pozostałe określenia są zgodne z obowiązującymi odpowiednimi polskimi normami i SST DM.00.00.00. Wymagania ogólne.

1.5. Ogólne wymagania robót

Wykonawca robót jest odpowiedzialny za jakość wykonanych robót oraz za ich zgodność z dokumentacją projektową, SST oraz zaleceniami Inspektora Nadzoru.

W trakcie wykonywanych robót Wykonawca ponosi odpowiedzialność za bezpieczeństwo ruchu drogowego i osób trzecich w obrębie placu budowy, oraz utrzymanie oznakowania, urządzeń ostrzegawczych i zabezpieczających na placu budowy.

2. MATERIAŁY

Możliwe jest zastosowanie dylatacji bitumicznych szczelnych typu „Tarco”.

W skład dylatacji wchodzi:

- masa wyprodukowana na bazie substancji bitumicznej z dodatkami
- kruszywo kwarcytowe lub bazaltowe o specjalnym uziarnieniu
- stabilizator z blachy nierdzewnej lub aluminiowej o grubości 2 mm
- termoodporna taśma plastikowa o grubości 1,5-2,0 mm

Materiały muszą posiadać aktualną aprobatę techniczną IBDiM.

3. SPRZĘT

Do wykonania dylatacji należy użyć sprzętu zapewniającego spełnienie wymagań technologicznych.

Są to:

- piła do cięcia betonu, asfaltu
- młotki pneumatyczne,
- sprężarka,
- piaskownica,
- kotły dostosowane do podgrzewania masy bitumicznej i kruszywa do wymaganej temperatury,
- termos do przewożenia gorącego kruszywa,
- szczotki, walce ręczne i ubijaki.

4. TRANSPORT

Transport materiałów i sprzętu dowolnymi środkami.

5. WYKONANIE ROBÓT

5.1. Wymagania ogólne

a/ Wykonawca przedstawi Inspektorowi Nadzoru do akceptacji Projekt Techniczny organizacji i harmonogram robót uwzględniający warunki w jakich będą wykonywane roboty.

b/ Wykonanie dylatacji powierzono może być tylko doświadczonemu Wykonawcy. Wskazane jest zlecić wykonanie dylatacji firmie specjalizującej się w jej realizacji i posiadającej licencję jej wykonania.

c/ Na Wykonawcy dylatacji spoczywa obowiązek dostarczenia rysunków roboczych dylatacji uzgodnionych z Autorem Projektu Technicznego. Rysunki te podlegają akceptacji Inspektora Nadzoru.

5.2. Wykonanie koryta

5.2.1. Wykonanie koryta jezdni

Koryto pod przykrycie dylatacyjne wykonuje się najwcześniej po ułożeniu i przestygnięciu warstwy ścieralnej nawierzchni na obiekcie. W czasie wykonywania nacięć nawierzchni należy tak ustawić głębokość cięcia, aby nie uszkodzić izolacji. Masę bitumiczną w korycie odpajają młotkami pneumatycznymi, tak, aby uzyskać projektowany kształt koryta.

W przypadku stwierdzenia wykruszeń, luźne fragmenty nawierzchni należy usunąć, a koryto w tym miejscu poszerzyć. Koryto powinno być wykonane z dokładnością 1 cm. Odsadzki powinny być na poziomie połączenia warstwy ścieralnej i wiążącej. Szerokość odsadzek – po 10 cm z obu stron.

5.2.1. Wykonanie koryta chodników

Koryto w części chodnikowej kształtuje wnęka w wypełnieniu chodnika do miejsca ułożonej izolacji.

5.3. Przygotowanie koryta do wypełnienia

Koryto należy osuszyć przez przedmuchanie gorącym powietrzem. W celu oczyszczenia i usunięcia luźnych fragmentów koryto należy wypiąskować. Piaskowaniu podlegają również pasy jezdni o szerokości 10 cm po obu stronach koryta. Ściany koryta należy posmarować cienką warstwą substancji do tego przeznaczonej. Szczeliny dylatacyjne należy uszczelnić gąbczastą wkładką neoprenową. W przypadku szczeliny szerszej niż 5 cm dopuszcza się wykonanie przekrycia dylatacyjnego bez gąbczastej wkładki.

5.4. Warunki atmosferyczne

Wypełnienia bitumiczne można wykonywać przy temperaturze otoczenia $> 0^{\circ}\text{C}$ w dni bezdeszczowe. Dopuszczalne jest wykonywanie wypełnienia w temperaturze do -5°C pod warunkiem starannego wygrzania koryta dylatacyjnego, utrzymywania masy zalewowej i kruszywa w górnym dopuszczalnym zakresie oraz przy osłonięciu miejsca robót namiotami.

5.5. Przygotowanie materiałów

5.5.1. Masa zalewowa

Masa zalewowa powinna być rozgrzana do temperatury $170-190^{\circ}\text{C}$ i wymieszana w celu uzyskania jednakowej temperatury. Przed przystąpieniem do wykonywania wypełnienia masa w kotle powinna być wymieszana w celu wyrównania temperatury. Temperaturę należy sprawdzić termometrem zewnętrznym w różnej odległości od ścian kotła.

5.5.2. Kruszywo

Kruszywo należy wysuszyć i podgrzać w przewoźnej suszarce do temperatury $110-150^{\circ}\text{C}$. Temperatura kruszywa w żadnym wypadku nie może być niższa niż 105°C i wyższa niż 190°C .

5.6. Wykonanie wypełnienia.

W koryto przygotowane wg pkt. 5.3 wlewa się pierwszą warstwę masy spoinowej i układa stabilizator - symetrycznie w szczelinie dylatacyjnej. Na stabilizator wylewa się drugą warstwę masy spoinowej i układa membranę. Następnie koryto wypełnia się na przemian masą i podgrzany kruszywem. Kruszywo należy układać w warstwach. Grubość warstw kruszywa powinna być tak dobrana, aby masa bitumiczna dokładnie wypełniała wszystkie przestrzenie w kruszywie, a równocześnie zespoliła się z poprzednią warstwą. Grubość warstw nie może przekraczać 2-3 cm. Wszystkie warstwy kruszywa podlegają wałowaniu ręcznym walcem. Ostatnia warstwa kruszywa powinna być ułożona na równo z przylegającą warstwą nawierzchni, zalana masą zalewową i pozostawiona do ostygnięcia. Po ostygnięciu do temperatury otoczenia wykonuje się warstwę wykańczającą. W tym celu należy oczyścić przykrycie dylatacyjne sprężonym powietrzem, podgrzać palnikiem gazowym, przykryć warstwą masy zalewowej i posypać drobną frakcją kruszywa łamanego granitowego lub bazaltowego. Całkowite wykończenie przykrycia następuje pod wpływem obciążenia ruchem drogowym w czasie zależnym od temperatury i natężenia ruchu /zwykle 2-7 dni/.

6. KONTROLA JAKOŚCI ROBÓT

Dylatacje powinny być wykonane zgodnie z:

- rozwiązaniami materiałowymi, konstrukcyjnymi i technologicznymi opracowanymi przez producentów,
- wymaganiami dotyczącymi szczeliny dylatacyjnej, a mianowicie minimalnych i maksymalnych oraz montażowych rozwarć i geometrii układu podanymi w rysunkach roboczych dylatacji
- Aprobata dopuszczającą do stosowania w budownictwie mostowym wydaną przez IBDiM

7. OBMIAR ROBÓT

Jednostką obmiaru jest 1 m bieżący dylatacji. Długość przekrycia mierzy się w świetle zewnętrznych ścianek gzymsów wzdłuż dylatacji wg kształtu górnej krawędzi przekroju poprzecznego pomostu. Do długości nie wlicza się osłon pionowych dylatacji na gzymsach.

8. ODBIÓR ROBOT

1. Wykonawca udziela 4-letniej gwarancji na dylatację. Dylatacja winna być szczelna (próba wodna przez obfite polewanie wodą).
2. Odbiorowi podlega koryto. Należy sprawdzić wymiary gabarytowe koryta (szerokość, głębokość) oraz stan techniczny,
3. W trakcie odbioru ostatecznego należy sprawdzić równość przykrycia. Powierzchnia tego przykrycia powinna być równoległa do nawierzchni i znajdować się ponad nią od 0 do 3 mm. Powierzchnia wykończeniowa powinna zachodzić na nawierzchnię od 2 do 5 mm. Wypełnienie powinno mieć regularny kształt.
4. Odbiór robót w zakresie potrażeń za wady będzie dokonany zgodnie z ustaleniami Komisji Odbioru Robót.

9. PODSTAWA PŁATNOŚCI

Cena jednostkowa obejmuje:

- zakup i dostarczenie wszystkich składników produkcji,
- opracowanie Projektu Technologicznego,
- wykonanie i wypełnienie koryta,
- wykonanie dylatacji,
- organizacja ruchu drogowego na czas budowy
- uporządkowanie placu budowy

10. PRZEPISY ZWIĄZANE

1. Aprobaty techniczne

M.19.01.01. USTAWIENIE KRAWĘŻNIKÓW KAMIENNYCH MOSTOWYCH O WYS. 20 CM I SZER. 20 CM

1. WSTĘP

1.1. Przedmiot SST

Przedmiotem niniejszej Szczegółowej Specyfikacji Technicznej (SST) są wymagania dotyczące wykonania i odbioru robót związanych z ustawieniem krawężników kamiennych mostowych w ramach przebudowy mostu wraz z dojazdem do mostu w m. Perlejewo w ciągu drogi powiatowej Nr 1700B Brańsk - Perlejewo - Granne.

1.2. Zakres stosowania SST.

Szczegółowa Specyfikacja Techniczna jest stosowana jako dokument przetargowy i kontraktowy przy zleceniu i realizacji Robót wymienionych w punkcie 1.1.

1.3. Zakres robót objętych SST

Ustalenia zawarte w niniejszej SST dotyczą zasad prowadzenia robót związanych z ustawieniem krawężników kamiennych mostowych na zaprawie niskoskurczowej w ramach robót, o których mowa w pkt. 1.1.

1.4. Określenia podstawowe

1.4.1. Krawężniki kamienne – belki kamienne ograniczające chodniki dla pieszych oraz nawierzchnie drogowe.

Pozostałe określenia podstawowe są zgodne z obowiązującymi, odpowiednimi polskimi normami i z definicjami podanymi w SST DM.00.0.00. „Wymagania ogólne” pkt 1.4.

1.5. Ogólne wymagania dotyczące robót

Ogólne wymagania dotyczące robót podano w SST DM.00.0.00. „Wymagania ogólne” pkt 1.5.

2. MATERIAŁY

2.1. Ogólne wymagania dotyczące materiałów

Ogólne wymagania dotyczące materiałów, ich pozyskiwania i składowania, podano w SST DM.00.0.00. „Wymagania ogólne” pkt 2.

2.2. Stosowane materiały

Materiałami stosowanymi do wykonania krawężników kamiennych są krawężniki odpowiadające wymaganiom BN-66/6775-01. Materiałem do wyrobu krawężników są bloki kamienne ze skał magmowych, osadowych lub metamorficznych, klasy I i II wg BN-62/6716-04

2.3. Kształt i wymiary

Kształt krawężników mostowych podano na rysunku, a wymiary w tablicy 1.

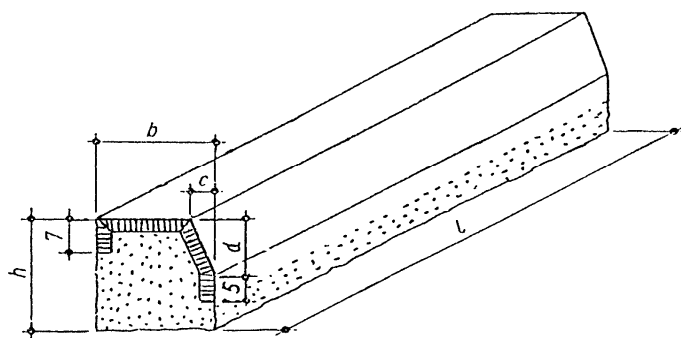

Tablica 1. Wymiary krawężników mostowych

Wymiar (w cm)	Rodzaj	Dopuszczalne odchyłki, cm
	A	
h	20	± 2
b	20	± 0,3
c	4	± 0,2
d	10	± 0,2
l	od 80 do 200	-

2.4. Przechowywanie krawężników

Krawężniki mogą być przechowywane na składowiskach otwartych. Krawężniki należy układać na powierzchniach spodu, w szeregu na podkładkach drewnianych. Dopuszcza się składowanie krawężników prostych w kilku warstwach, przy zastosowaniu drewnianych podkładek pomiędzy poszczególnymi warstwami, przy czym suma wysokości warstw nie powinna przekraczać 1,2 m.

3. SPRZĘT

3.1. Ogólne wymagania dotyczące sprzętu

Ogólne wymagania dotyczące sprzętu podano w SST DM.00.0.00. „Wymagania ogólne” pkt 3.

3.2. Sprzęt do ustawiania krawężników

Roboty wykonuje się ręcznie przy zastosowaniu sprzętu zaakceptowanego przez Inspektora Nadzoru.

4. TRANSPORT

4.1. Ogólne wymagania dotyczące transportu

Ogólne wymagania dotyczące transportu podano w SST DM.00.0.00. „Wymagania ogólne” pkt 4.

4.2. Transport krawężników

Krawężniki kamienne mogą być przewożone dowolnymi środkami transportowymi. Krawężniki należy układać na podkładkach drewnianych, rzędami, długością w kierunku jazdy środka transportowego.

W celu zabezpieczenia powierzchni obrobionych przed bezpośrednim stykiem, należy je do transportu zabezpieczyć przekładkami splecionymi ze słomy lub wełny drzewnej, przy czym grubość tych przekładek nie powinna być mniejsza niż 5 cm.

5. WYKONANIE ROBÓT

Ogólne zasady wykonania robót podano w SST DM.00.0.00. „Wymagania ogólne” pkt 5.

Krawężniki kamienne należy ułożyć po wykonaniu izolacji na włotach i płycie zespalającej, uzyskując ich wymagany poziom poprzez ustawienie na zaprawie niskoskurczowej.

Krawężniki ustawiać na zaprawie z zalaniem szczelin zaprawą niskoskurczową.

6. KONTROLA JAKOŚCI ROBÓT

6.1. Ogólne zasady kontroli jakości robót

Ogólne zasady kontroli jakości robót podano w SST DM.00.0.00. „Wymagania ogólne” pkt 6.

6.2. Badania przed przystąpieniem do robót

Przed przystąpieniem do robót Wykonawca powinien wykonać badania materiałów przeznaczonych do ustawienia krawężników kamiennych i przedstawić wyniki tych badań Inspektorowi Nadzoru do akceptacji.

Badania krawężników kamiennych obejmują:

- sprawdzenie cech zewnętrznych,
- badania laboratoryjne.

Sprawdzenie cech zewnętrznych obejmuje:

- sprawdzenie kształtu, wymiarów i wyglądu zewnętrznego,
- sprawdzenie wad i uszkodzeń.

Badanie laboratoryjne obejmuje:

- badanie nasiąkliwości wodą,
- badanie odporności na zamrażanie,
- badanie wytrzymałości na ścislenie,
- badanie ścieralności na tarczy Boehmego,
- badanie wytrzymałości na uderzenie.

Sprawdzenie cech zewnętrznych należy przeprowadzać przy każdorazowym odbiorze partii krawężników. Badanie laboratoryjne należy przeprowadzać na polecenie Inspektora Nadzoru na próbkach materiału kamiennego, z którego wykonano krawężniki, a w przypadkach spomych - na próbkach wyciętych z zakwestionowanych krawężników.

Sprawdzenie równości powierzchni obrobionych przeprowadzać należy przy pomocy linii metalowej, ustawionej wzdłuż krawędzi i po przekątnych sprawdzanej powierzchni oraz pomiar odchyłeń z dokładnością do 0,1 cm, zgodnie z wymaganiami tablicy 1.

Sprawdzenie krawędzi prostych przeprowadzać należy przy pomocy linii metalowej.

Sprawdzenie faktury powierzchni przeprowadza się wizualnie przez porównanie z wzorem.

Ocenę wyników sprawdzenia cech zewnętrznych oraz ocenę wyników badań laboratoryjnych należy przeprowadzić wg BN-66/6775-01.

6.3. Badania w czasie robót

W czasie robót należy sprawdzać:

- wykonanie podłoża pod krawężniki
- równość powierzchni górnej po ustawieniu
- styki pomiędzy sąsiednimi odcinkami krawężników

7. OBMIAR ROBÓT

7.1. Ogólne zasady obmiaru robót

Ogólne zasady obmiaru robót podano w SST DM.00.0.00. „Wymagania ogólne” pkt 7.

7.2. Jednostka obmiarowa

Jednostką obmiarową jest m (metr) wykonanego krawężnika kamiennego.

8. ODBIÓR ROBÓT

Ogólne zasady odbioru robót podano w SST DM.00.0.00. „Wymagania ogólne” pkt 8.

Roboty uznaje się za wykonane zgodnie z dokumentacją projektową, SST i wymaganiami Inspektora Nadzoru, jeżeli wszystkie pomiary i badania z zachowaniem tolerancji wg pkt 6 dały wyniki pozytywne.

Odbiór robót w zakresie potrażeń za wady będzie dokonany zgodnie z ustaleniami Komisji Odbioru Robót.

9. PODSTAWA PŁATNOŚCI

9.1. Ogólne ustalenia dotyczące podstawy płatności

Ogólne ustalenia dotyczące podstawy płatności podano w SST DM.00.0.00. „Wymagania ogólne” pkt 9.

9.2. Cena jednostki obmiarowej

Płatność za 1 m wykonanego krawężnika kamiennego należy przyjmować na podstawie obmiaru i oceny jakości wykonanych robót w oparciu o wyniki pomiarów i badań.

Cena wykonania 1 m krawężnika kamiennego obejmuje:

- prace pomiarowe i roboty przygotowawcze,
- dostarczenie materiałów na miejsce wbudowania,
- ustawienie krawężników,
- wypełnienie spoin odpowiednim materiałem zalewowym.

10. PRZEPISY ZWIĄZANE

10.1. Normy

1. BN-66/6775-01 Elementy kamienne. Krawężniki uliczne, mostowe i drogowe.

M.19.01.03. BARIERY OCHRONNE MOSTOWE

1. WSTĘP

1.1. Przedmiot Szczegółowej Specyfikacji Technicznej (SST)

Przedmiotem niniejszej Szczegółowej Specyfikacji Technicznej są wymagania dotyczące wykonania i odbioru montażu barier ochronnych stalowo-linowych na obiekcie mostowym w ramach przebudowy mostu wraz z dojazdem do mostu w m. Perlejewo w ciągu drogi powiatowej Nr 1700B Brańsk - Perlejewo - Granne.

1.2. Zakres stosowania SST

Szczegółowa Specyfikacja Techniczna (SST) stosowana jest jako dokument przetargowy i kontraktowy przy zleceniu i realizacji robót wymienionych w pkt. 1.1.

1.3. Zakres robót objętych SST

Ustalenia zawarte w niniejszej SST dotyczą prowadzenia robót związanych z montażem barier ochronnych kotwionych w obiekcie, o którym mowa w pkt. 1.1.

1.4. Określenia podstawowe

Podstawowe określenia zostały podane w SST DM.00.00.00 pkt 1.4.

1.5. Ogólne wymagania dotyczące robót

Ogólne wymagania dotyczące robót podano w SST DM.00.00.00 pkt 1.5.

2. MATERIAŁY

Materiałami stosowanymi przy montażu barier ochronnych według zasad niniejszych SST są:

2.1. Elementy stalowe barier stalowo-linowych

Do czasu określenia nowych „Wytycznych Stosowania Drogowych Barier Ochronnych” należy stosować bariery o minimalnych parametrach oznaczonych znakiem „CE” potwierdzającym, że bariera została wyprodukowana zgodnie z normą zharmonizowaną PN-EN 1317.

Aby bariera mogła zostać oznaczona znakiem CE zgodnie z normą, należy przeprowadzić próby zderzeniowe oraz określić podstawowe parametry funkcjonalne zdefiniowane w tej normie tj.:

- poziomu powstrzymywania
- szerokości pracującej
- wskaźnika intensywności zderzenia

Na dojazdach do mostu należy zastosować następujące parametry dla klas działania:

- minimalny poziom powstrzymywania H2
- maksymalna szerokość pracująca W3

Powinny odpowiadać wymaganiom norm lub Aprobatach technicznych (aktualnych Świadectw Dopuszczenia do Stosowania w Budownictwie Drogowym i Mostowym) oraz muszą uzyskać akceptację Inżyniera

Elementy barier powinny być zabezpieczone antykorozyjnie poprzez cynkowanie ogniowe na gr. 70 um. Łączniki stalowe śruby winny być również ocynkowane.

2.2. Systemowe elementy do kotwienia liny bariery stalowo-linowej

2.3. Nakrętki i gwinty kotew zabezpieczone osłonkami plastikowymi

2.4. Podlewka niskoskurczowa

2.5. Beton

Beton B20 do wykonania fundamentów pod słupki barier spełniający wymagania SST M.13.00.00.

3. SPRZĘT

Ogólne wymagania i ustalenia dotyczące sprzętu określono w SST DM.00.00.00 pkt. 3.

Roboty będą wykonywane ręcznie lub przy użyciu dowolnego typu sprzętu mechanicznego zaakceptowanego przez Inżyniera/Kierownika projektu.

4. TRANSPORT

Ogólne wymagania dotyczące transportu podano w SST DM.00.00.00 pkt 4.

Materiały mogą być przewożone dowolnymi środkami transportu, według zaleceń producenta. W trakcie transportu należy dbać o zabezpieczenie powierzchni ocynkowanych przed uszkodzeniem.

5. WYKONANIE ROBÓT

5.1. Ogólne zasady wykonania robót

Ogólne zasady wykonania robót podano w SST DM.00.00.00 pkt 5.

5.2. Zakres wykonywanych robót

5.2.1. Montaż barier

Taśmę należy mocować do góry słupków zgodnie z wytycznymi producenta barier.

Linia taśmy musi być płynna, bez załamań i przerw. Skrajne słupki barier zlokalizowane poza obiektem na dojazdach mocować w fundamentach betonowych B20.

Na zakończeniach barier stalowo-linowych wykonać kotwienie lin zgodnie z rozwiązaniem producenta barier.

6. KONTROLA JAKOŚCI ROBÓT

6.1. Ogólne zasady kontroli jakości robót

Ogólne zasady kontroli jakości robót podano w SST DM.00.00.00 pkt 6.

6.2. Kontrola montażu barier polega na

- sprawdzeniu jakości elementów składowych bariery,
- sprawdzeniu geodezyjnym rzędnych taśmy i jej przebiegu w planie,
- kontroli powłok antykorozyjnych, kontroli poprawności wykonania podlewek,
- sprawdzeniu łączników taśmy i słupków,
- kontroli prawidłowości wykonania bloków kotwiących liny, kontroli prawidłowości wykonania naciągu lin stalowych.

7. OBMIAR ROBÓT

7.1. Ogólne zasady obmiaru robót

Ogólne zasady obmiaru robót podano w SST DM.00.00.00 pkt 7.

7.2. Jednostka obmiarowa

Jednostką obmiarową jest m (metr) bariery o określonych parametrach.

8. ODBIÓR ROBÓT

Ogólne zasady odbioru podano w SST DM.00.00.00 pkt 8.

Odbiór robót w zakresie potrażeń za wady będzie dokonany zgodnie z ustaleniami Komisji Odbioru Robót.

9. PODSTAWA PŁATNOŚCI

9.1. Ogólne ustalenia dotyczące podstawy płatności

Ogólne ustalenia dotyczące podstawy płatności podano w SST DM.00.00.00 pkt 9.

9.2. Cena jednostki obmiarowej

Płatność za 1 m barier ochronnych należy przyjmować zgodnie z obmiarem i oceną jakości robót w oparciu o wyniki pomiarów i badań laboratoryjnych.

Cena jednostkowa uwzględnia:

- zapewnienie niezbędnych czynników produkcji;
- przygotowanie otworów w płycie chodnikowej;
- wykonanie betonowych fundamentów pod słupki na dojeździe;
- wykonanie bloków kotwiących liny stalowe;
- wykonanie i montaż bariery zgodny z geometrią obiektu;
- zamocowanie słupków wraz z wykonaniem podlewek wyrównujących;
- zabezpieczenie antykorozyjne konstrukcji barier;
- przeprowadzenie pomiarów i badań wymaganych w SST;
- oczyszczenie terenu robót;
- usunięcie materiałów usługowych i odpadów poza teren budowy.

10. PRZEPISY ZWIĄZANE

10.1. Normy

1. PN-EN 1317-1 Systemy ograniczające drogę. Część 1: Terminologia i ogólne kryteria metod badań
2. PN-EN 1317-2 Systemy ograniczające drogę. Część 2: Klasy działania, kryteria przyjęcia badań zderzeniowych i metody badań ochronnych

10.2. Inne dokumenty

3. Katalog Drogowych Barrier Ochronnych. Producent.

M.20.01.04. INSTALACJA URZĄDZEŃ OBCYCH

1. WSTĘP

1.1. Przedmiot Szczegółowej Specyfikacji Technicznej (SST)

Przedmiotem niniejszej Szczegółowej Specyfikacji Technicznej (SST) są wymagania dotyczące wykonania i odbioru zawiesi i podwieszonych rury telekomunikacyjnej w ramach przebudowy mostu wraz z dojazdem do mostu w m. Perlejewo w ciągu drogi powiatowej Nr 1700B Brańsk - Perlejewo - Granne.

1.2. Zakres stosowania SST

Szczegółowa Specyfikacja Techniczna (SST) stosowana jest jako dokument przetargowy i kontraktowy przy zleceniu i realizacji robót wymienionych w pkt. 1.1.

1.3. Zakres robót objętych SST

Ustalenia zawarte w niniejszej SST dotyczą zasad prowadzenia robót związanych z wykonaniem w podwieszonych/zawiesi rury telekomunikacyjnej do konstrukcji obiektu, o którym mowa w pkt 1.1.

1.4. Określenia podstawowe

Podstawowe określenia zostały podane w SST DM.00.00.00 pkt 1.4.

1.5. Ogólne wymagania dotyczące robót

Ogólne wymagania dotyczące robót podano w SST DM.00.00.00 pkt 1.5.

2. MATERIAŁY

Ogólne wymagania dotyczące materiałów, ich pozyskiwania i składowania, podano w SST DM.00.00.00 pkt 2.

Haki, zawiesia bądź podwieszona rury telekomunikacyjnej zgodnie z instrukcjami producenta.

3. SPRZĘT

3.1. Ogólne wymagania dotyczące sprzętu

Ogólne wymagania i ustalenia dotyczące sprzętu określono w SST DM.00.00.00 pkt. 3.

Sprzęt używany do zamocowania podwieszonych telekomunikacyjnych rur osłonowych musi być zaakceptowany przez Inżyniera.

4. TRANSPORT

Ogólne wymagania dotyczące transportu podano w SST DM.00.00.00 pkt 4.

Załadunek, transport, rozładunek i składowanie materiałów do zamontowania rur osłonowych powinny odbywać się tak, aby nie uległy one uszkodzeniu.

5. WYKONANIE ROBÓT

Ogólne zasady wykonania robót podano w SST DM.00.00.00 pkt 5.

Elementy podwieszonych należy mocować do obiektu ściśle wg instrukcji producenta.

6. KONTROLA JAKOŚCI ROBÓT

Ogólne zasady kontroli jakości robót podano w SST DM.00.00.00 pkt 6.

Prawidłowość montażu podwieszonych należy sprawdzić po zamontowaniu rur osłonowych.

7. OBMIAR ROBÓT

7.1. Ogólne zasady obmiaru robót

Ogólne zasady obmiaru robót podano w SST DM.00.00.00 pkt 7.

Jednostką obmiaru jest 1 komplet podwieszonych telekomunikacyjnej rury osłonowej dla całego obiektu

8. ODBIÓR ROBÓT

Ogólne zasady odbioru podano w SST DM.00.00.00 pkt 8.

Ogólne zasady odbioru robót podano w SST M.00.0.00, „Wymagania ogólne” pkt 8. Odbiór robót zanikowych i ulegających zakryciu. Odbiór podwieszonych rury telekomunikacyjnej dokonywany jest na zasadach odbioru robót zanikowych lub ulegających zakryciu. Jeżeli wszystkie badania dały wyniki pozytywne, wykonane roboty należy uznać za zgodne z wymaganiami. Jeżeli choć jedno badanie dało wynik negatywny, wykonane roboty należy uznać za niezgodne z wymaganiami norm i kontraktu. W takiej sytuacji wykonawca obowiązany jest doprowadzić roboty do zgodności z normą i przedstawić je do ponownego odbioru.

Odbiór robót w zakresie potrąceń za wady będzie dokonany zgodnie z ustaleniami Komisji Odbioru Robót.

9. PODSTAWA PŁATNOŚCI

9.1. Ogólne ustalenia dotyczące podstawy płatności

Ogólne ustalenia dotyczące podstawy płatności podano w SST DM.00.00.00 pkt 9.

Cena jednostkowa uwzględnia:

- zapewnienie niezbędnych czynników produkcji
- wykonanie kompletnego systemu podwieszonych rur osłonowych telekomunikacyjnych,
- oczyszczenie terenu budowy po zakończeniu robót

10. PRZEPISY ZWIĄZANE

Katalogi i instrukcje producenta

M.20.01.08. WIERCENIE OTWORÓW I OSADZENIE ŁĄCZNIKÓW W BETONIE

1. WSTĘP

1.1. Przedmiot SST

Przedmiotem niniejszej szczegółowej specyfikacji technicznej (SST) są wymagania dotyczące wykonania i odbioru robót związanych z wierceniem otworów i osadzeniem łączników w ramach przebudowy mostu wraz z dojazdem do mostu w m. Perlejewo w ciągu drogi powiatowej Nr 1700B Brańsk - Perlejewo - Granne.

1.2. Zakres stosowania SST

Szczegółowa Specyfikacja Techniczna (SST) stosowana jest jako dokument przetargowy i kontraktowy przy zleceniu i realizacji robót wymienionych w pkt.1.

1.3. Zakres robót objętych SST

Ustalenia zawarte w niniejszej specyfikacji dotyczą zasad prowadzenia robót związanych z:

- wierceniem otworów \varnothing 18mm, \varnothing 20mm, \varnothing 36mm,
- osadzeniem kotew \varnothing 14mm, \varnothing 16mm, \varnothing 32mm

1.4. Określenia podstawowe

Stosowane określenia podstawowe są zgodne z obowiązującymi, odpowiednimi polskimi normami oraz z definicjami podanymi w SST DM.00.00.00. „Wymagania ogólne” pkt 1.4.

1.5. Ogólne wymagania dotyczące robót

Ogólne wymagania dotyczące robót podano w SST DM.00.00.00. „Wymagania ogólne” pkt 1.5.

2. MATERIAŁY

Klej epoksydowy do osadzenia łączników powinien być zaakceptowany przez Inspektora Nadzoru i posiadać odpowiednie atesty.

3. SPRZĘT

3.1. Ogólne wymagania dotyczące sprzętu

Ogólne wymagania dotyczące sprzętu podano w SST DM.00.00.00. „Wymagania ogólne” pkt 3.

3.2. Sprzęt do wiercenia.

Użyty przez Wykonawcę sprzęt wiertniczy jak też stosowane wiertła spiralne lub koronkowe powinny zapewniać ciągłość prowadzonych prac i uzyskanie właściwej jakości robót. Sprzęt używany wymaga zgody Inspektora Nadzoru.

4. TRANSPORT

Nie dotyczy.

5. WYKONANIE ROBÓT

5.1. Ogólne zasady wykonania robót

Ogólne zasady wykonania robót podano w SST DM.00.00.00. „Wymagania ogólne” pkt 5.

Otworki w betonie elementów konstrukcji obiektów mostowych i krawężnikach mogą być wykonane wyłącznie przy użyciu wiertel spiralnych lub koronkowych. Niedopuszczalne jest wykonywanie otworów metodą dławienia betonu przy użyciu młotka wyburzeniowego.

Na wykonanie otworów Wykonawca musi otrzymać zgodę Inspektora Nadzoru.

Po oczyszczeniu otworów strumieniem sprężonego powietrza lub odkurzaczem przemysłowym należy osadzić łączniki przy pomocy kleju epoksydowego na głębokości zgodną z Dokumentacją Projektową.

5.2. Przygotowanie kleju epoksydowego kompozytowego

Skład zaprawy kompozytowej:

Epidian 51(53) – 100 cz. wag.

Utwardzacz TECZA – 12,5 cz. wag.

Cement portlandzki – 300 cz. wag.

Przygotowuje się ją przy użyciu pojemnika i mieszadła wolnoobrotowego mieszając do uzyskania jednolitej substancji. Za skład, jakość i wykonanie zaprawy odpowiada Wykonawca robót.

6. KONTROLA JAKOŚCI ROBÓT

6.1. Ogólne zasady kontroli jakości robót

Ogólne zasady kontroli jakości robót podano w SST DM.00.00.00. „Wymagania ogólne” pkt 6.

6.2. Kontrola jakości

Kontrola jakości wykonania otworów konstrukcyjnych i osadzenia w nich prętów stalowych obejmuje:

- sprawdzenie rozmieszczenia otworów na konstrukcji; dopuszczalna odchyłka wynosi 5 mm
- sprawdzenie głębokości otworów; dopuszczalna odchyłka wynosi 5 mm
- sprawdzenie średnicy wiertła użytego do wykonania otworów

7. OBMIAR ROBÓT

7.1. Ogólne zasady obmiaru robót

Ogólne zasady obmiaru robót podano w SST DM.00.00.00. „Wymagania ogólne” pkt 7.

7.2. Jednostka obmiarowa

Jednostką obmiarową robót jest szt.

Obmiar wykonywanych prac obejmuje ogólną ilość wykonanych otworów o określonej średnicy.

8. ODBIÓR ROBÓT

Ogólne zasady odbioru robót podano w SST DM.00.00.00. „Wymagania ogólne”.

Odbiorowi podlegają roboty objęte umową po ich całkowitym zakończeniu. Podstawą odbioru końcowego jest pisemne stwierdzenie przez Inspektora Nadzoru w dzienniku budowy zakończenia wszystkich robót wymienionych w niniejszej specyfikacji.

9. PODSTAWA PŁATNOŚCI

9.1. Ogólne ustalenia dotyczące podstawy płatności

Ogólne ustalenia dotyczące podstawy płatności podano w SST DM.00.00.00. „Wymagania ogólne” pkt 9.

9.2. Cena jednostki obmiarowej

Cena wykonania robót obejmuje:

- wywiercenie i oczyszczenie otworów
- osadzenie łączników

M.20.01.09. ZABEZPIECZENIE ANTYKOROZYJNE POWIERZCHNI BETONOWYCH

1. WSTĘP

1.1. Przedmiot Szczegółowej Specyfikacji Technicznej

Przedmiotem niniejszej Szczegółowej Specyfikacji Technicznej są wymagania dotyczące wykonania i odbioru robót związanych z oczyszczeniem powierzchni betonowych, naprawą ubytków betonu, zabezpieczeniem powierzchni betonowych w ramach przebudowy mostu wraz z dojazdem do mostu w m. Perlejewo w ciągu drogi powiatowej Nr 1700B Brańsk - Perlejewo - Granne.

1.2. Zakres stosowania SST

Szczegółowa Specyfikacja Techniczna stanowi dokument przetargowy i kontraktowy przy zleceniu i realizacji robót wymienionych w punkcie 1.1.

1.3. Zakres robót objętych SST

Ustalenia zawarte w niniejszej Szczegółowej Specyfikacji Technicznej dotyczą zasad prowadzenia robót związanych z:

- ustawienie rusztowania
- ustawieniem kurtyn w celu zabezpieczenia środowiska,
- odtłuszczeniem powierzchni betonowych,
- oczyszczeniem powierzchni betonowych przed nałożeniem zapraw naprawczych typu PC,
- uzupełnieniem ubytków betonu,
- szpachlowanie betonu szlamem PCC gr. 2 mm,
- zabezpieczeniem powierzchni betonu,
- rozebranie kurtyn,
- rozebranie rusztowań,
- uporządkowanie placu robót,
- odwiezienie substancji niebezpiecznych (pozostałości po czyszczeniu konstrukcji, puste opakowania po farbach, pędzle, wałki itp.) dla środowiska w miejsce wskazane przez Inspektora Nadzoru.

1.4. Ogólne wymagania robót

Wykonawca jest odpowiedzialny za jakość stosowanych materiałów i wykonywanych robót oraz za ich zgodność z dokumentacją, SST oraz zaleceniami Inspektora Nadzoru.

2. MATERIAŁY

Materiał ściemy - piasek kopalniany ostro krawędziowy lub rzeczny, suchy, pozbawiony gliny i innych zanieczyszczeń.

Ziarna piasku powinny posiadać wymiar od 2-3,5mm, a więc mogą być większe od ziaren materiału do czyszczenia stali, których wymiar waha się od 0,8 do 2 mm.

Do wykonania robót należy użyć materiałów typu PCC lub NPCC należących do jednego systemu materiałowego. Mogą być użyte tylko takie materiały, dla których Wykonawca będzie posiadał Aprobatę Techniczną wydaną przez IBDiM np. zaprawy firmy Empaco, Sika, Repaco firmy Pusz, itp.

Materiały te muszą cechować się:

- dobrą przyczepnością do podłoża,
- minimalnym skurczem,
- szczelnością,
- odpornością na ścieranie.

Wymagania dla stwardniałych zapraw:

- wytrzymałość na zginanie po 7 dniach dojrzewania min. 4,0 MPa,
- wytrzymałość na zginanie po 28 dniach dojrzewania min. 7,0 MPa,
- wytrzymałość na ściskanie po 7 dniach dojrzewania min. 25,0 MPa,
- wytrzymałość na ściskanie po 28 dniach dojrzewania min. 40,0 MPa,
- wytrzymałość na odrywanie wartość średnia min. 2,0 MPa,
- wytrzymałość na odrywanie wartość pojedynczego wyniku min. 2,0 MPa,
- skurcz po 90 dniach max. 1,2%,
- nasiąkliwość po 28 dniach max. 5,5%
- mrozoodporność badana w 3% roztworze NaCl – F150,
- wodoszczelność – W8.

Wymagania dla zestawu materiałowego do napraw betonu:

- wytrzymałość na odrywanie wartość średnia min. 2,0 MPa,
- wytrzymałość na odrywanie wartość pojedynczego wyniku min. 2,0 MPa,

3. SPRZĘT

Rusztowania powinny mieć aktualną aprobatę lub dopuszczenie przez Nadzór Techniczny, a także zaakceptowany przez Inspektora Nadzoru.

Odtłuszczenie można przeprowadzić ręcznie lub mechanicznie urządzeniami o działaniu strumieniowym dowolnego typu, zaakceptowanymi przez Inspektora Nadzoru.

Czyszczenie konstrukcji przeprowadzić mechanicznie urządzeniami o działaniu strumieniowo-ściernym dowolnego typu, zaakceptowanymi przez Inspektora Nadzoru. Sprzęt musi zapewniać strumień odolionego i suchego powietrza.

Do napraw ubytków betonu używać ręcznego sprzętu zaakceptowanego przez Inspektora Nadzoru to jest:

- mieszadło,
- pędzle,
- pace stalowe lub drewniane.

Do zabezpieczenia powierzchni betonowych należy używać sprzętu zaakceptowanego przez Inspektora Nadzoru to jest:

- mieszadło,
- pędzle,
- wałki,
- sprężarki,
- hydrodynamiczny agregat malarski,
- hydrodynamiczno -powietrzny agregat malarski.

4. TRANSPORT I MAGAZYNOWANIE

Rodzaj środków transportowych uzgodniony z Inspektorem Nadzoru.

Materiały powinny być transportowane w sposób zabezpieczający przed zamoknięciem, a przechowywane w warunkach suchych.

Piasek należy składować zabezpieczając go przed opadami atmosferycznymi i możliwością zanieczyszczenia.

5. WYKONANIE ROBÓT

5.1. Ustawienie lub podwieszenie rusztowań

Rusztowania systemowe powinna ustawiać, przestawiać i podwieszać przeszkolona grupa robotników (BHP i badania lekarskie pozwalające na pracę na wysokości).

5.2. Wykonanie zabezpieczeń

Przed przystąpieniem do czyszczenia powierzchni betonowych należy wykonać kurtyny w celu ochrony środowiska przed pyłem resztkami starej powłoki, pyleniem materiału malarskiego w trakcie malowania.

5.3. Odtłuszczenie konstrukcji

Szczególnie ważną operacją w przygotowaniu podłoża jest odtłuszczenie powierzchni betonowych, gdyż obecność tłuszczów, olejów i smarów obniża przyczepność materiałów naprawczych i zabezpieczających do betonu. Proces odtłuszczenia powinien być przeprowadzony przed procesem oczyszczenia powierzchni betonowych.

Mycie i odtłuszczenie powierzchni przed czyszczeniem można przeprowadzić metodami ręcznymi lub mechanicznymi stosując parę wodną, wodę z detergentem, rozpuszczalniki organiczne, środki emulsyjne oraz środki alkaliczne i kwaśne. Szczególnie zalecaną, ze względów ekonomicznych i ekologicznych jest metoda natrysku roztworów wodnych z detergentami biodegradowalnymi. Po umyciu i odtłuszczeniu wodnymi roztworami środków myjących zaleca się dokładne zmycie powierzchni czystą wodą wodociągową.

5.4. Naprawa ubytków betonu na przykładzie zaprawy Repaco 1-10

Roboty przy naprawie ubytków betonu, szpachlowaniu przyczółków należy wykonywać przy niskim poziomie wody.

5.4.1. Przygotowanie elementów żelbetowych do naprawy

Przygotowanie podłoża polega na usunięciu słabego lub zniszczonego betonu za pomocą zbijaka lub hydrodynamicznie. W przypadku występowania mleczka cementowego należy je usunąć powodując uszorstnienie powierzchni. Odbicie warstwy naprawianego elementu powinno być wykonane do głębokości ok. 1 cm. Obrzeża miejsc reperowanych lub spękań należy naciąć

piłą tarczową prostopadle do powierzchni na głębokości 1 cm, podobnie jak naprawia się nawierzchnie asfaltowe.

Dobra przyczepność naprawianej powierzchni jest uzyskiwana przez właściwe uszorstnienie, wgłębienia powinny być nie mniejsze niż 0,5 cm.

Wszelkiego rodzaju zabrudzenia, plamy olejowe, stare powłoki malarskie, brud, pył powinny być skute i usunięte. Całą przygotowywaną powierzchnię należy odpylić stosując sprężone powietrze.

Przed nałożeniem zaprawy naprawioną powierzchnię należy nawilżyć wodą, jednocześnie należy zwrócić uwagę, aby woda nie zalegała i była usunięta z zagłębień.

5.4.1.1. Założenie siatki

W przypadku, gdy nakładana warstwa jest grubsza niż 2 cm zaleca się założyć dodatkową siatkę zbrojeniową. Zbrojenie z siatki drucianej (średnica 3 - 4 mm, szerokość boku oczka 6 - 8 cm) wykonuje się tak, aby otulina siatki była nie mniejsza niż 1 cm.

5.4.1.2. Nasycanie powierzchni wodą przed nałożeniem Repaco 1-10

Po odpowiednim przygotowaniu powierzchni betonu oraz zbrojenia należy przez 2 - 6 godzin nasączać powierzchnię wodą do momentu kiedy konstrukcja "nie pije" wody, nadmiar wody usunąć sprężonym powietrzem.

5.4.2. Przygotowanie zaprawy

Repaco 1-10 tiksotropowe wymaga ok. 13 % wody zarobowej (3,25 l wody na 1 worek 25 kg). Uzyskuje się wtedy konsystencję ok. 8 cm zagłębienia stożka pomiarowego.

Repaco 1-10 do wylewania wymaga ok. 12 % wody zarobowej (3 l wody na 1 worek 25 kg). Uzyskuje się wtedy konsystencję ok. 12 cm zagłębienia stożka pomiarowego, czyli bardziej płynną od tiksotropowej. Po upewnieniu się, że reperowana powierzchnia jest odpowiednio przygotowana, należy:

- wlać do mieszalnika odpowiednią ilość wody, aby uzyskać wymaganą konsystencję,
- mieszać w mieszarce przez 3 - 4 minuty, tj. do czasu kiedy masa uzyska jednolitą barwę i konsystencję,
- gdy temperatura jest wysoka, należy przechowywać Repaco 1-10 w chłodnym miejscu, stosować zimną wodę zarobową,
- gdy temperatura jest niska (5 do 10°C) zaleca się przechowywać Repaco 1-10 w ciepłym magazynie, stosować podgrzaną wodę zarobową (30 do 50°C) oraz chronić reperowane powierzchnie przed utratą ciepła.

5.4.3. Nakładanie i pielęgnacja Repaco 1-10

Po wymieszaniu zaprawę można nakładać przez natrysk lub za pomocą narzutu ręcznego z kielni, a w przypadku zaprawy upłynionej wylewać na powierzchnie poziome lub w szalunki. Świeżo zarobiona zaprawa zachowuje swoje właściwości przez ok. 1 godz. Po nałożeniu zaprawy powierzchnie pionowe wyrównuje się drewnianą łatą lub pacą. Zacieranie na gładko wykonujemy stosując zacieraczki metalowe lub z gąbki. Na powierzchniach poziomych zaprawa Repaco 1-10 "do wylewania" wykazuje samorozlewność i wystarczy rozgarnąć ją listwą wyrównującą.

Świeżo nałożoną zaprawę należy zabezpieczyć przed nadmiernym wysychaniem. W tym celu pokrywa się ją warstwą folii lub zabezpiecza preparatem do pielęgnacji (szczególnie ważne przy suchej, gorącej, wietrznej pogodzie lub nasłonecznieniu).

Świeżo ułożoną warstwę należy chronić przed deszczem i wodą przez pierwsze 8 godzin.

Nie należy wibrować. Nie należy polewać wodą.

Przydatność do użycia świeżo sporządzonej zaprawy 1 godz. w temperaturze +20°C.

5.4.4. Zużycie

Aby uzyskać 1 m³ świeżej zaprawy należy zużyć około 2000 kg suchego proszku Repaco 1-10.

5.4.5. Parametry jakościowe

- wytrzymałość na ściskanie:
 - odmiana tiksotropowa: 35 MPa - po 1 dniu / 50 MPa - po 3 dniach
 - odmiana do wylewania: o ok. 10 MPa wyższa od analogicznych parametrów dla odmiany tiksotropowej,
- wytrzymałość na zginanie: 6 MPa - po 1 dniu / 9 MPa - po 3 dniach,
- zaprawa o skompensowanym skurczu,
- mrozoodporność: po 300 cyklach zamrażania i odmrażania nie wykazuje uszkodzeń i zmniejszenia wytrzymałości,
- duża odporność na działanie chlorków i siarczanów.

5.5. Wyrównanie powierzchni na przykładzie szpachlówki Repaco 1-10

5.5.1. Przygotowanie podłoża

Wg p. 5.4.1. niniejszej SST.

5.5.2. Przygotowanie zaprawy

Repaco 1-10 wymaga dodania wody zarobowej (wodociągowej) w ilości 20-30% masy proszku (tj. 5-5.75 l wody na worek o masie 25 kg) Ilość dodanej wody powinna być tak dobrana, aby uzyskać właściwą gęstość otrzymanej masy. Należy zwrócić uwagę na właściwe wymieszanie masy aby nie było grud materiału.

Przydatność świeżo sporządzonej masy ok. 1 godz. w temperaturze +20°C

5.5.3. Nakładanie i pielęgnacja

Nakładanie szpachlówki powinno się rozpocząć natychmiast po wymieszaniu składników

Po wstępnym stwardnieniu powierzchnię można wyrównać przy minimalnym zwilżeniu.

Temperatura stosowania od +5°C do +30°C

Nalożoną szpachlówkę należy chronić przed gwałtownym wysychaniem.

5.5.4. Zużycie

Do otrzymania warstwy grubości 1mm na powierzchni 1m² potrzeba ok. 1.45 kg szpachlówki.

5.6. Zabezpieczenie powierzchni betonowych na przykładzie Flex-u

5.6.1. Przygotowanie podłoża

Podłoże musi być trwałe i wolne od wszelkiego rodzaju zabrudzeń oraz zanieczyszczeń olejami i tłuszczami. Skorodowany beton a więc luźne i wykruszające się części muszą być usunięte do zdrowego pokładu. Zagłębienia i małe uszkodzenia zaszpachlować a duże ubytki zreperować przy pomocy materiałów naprawczych.

5.6.2. Przygotowanie

Mieszanie Flex-u następuje przy użyciu mieszarki, a w przypadku mniejszych ilości przy użyciu wiertarki i specjalnego mieszadła.

Dane techniczne:	Składnik A		Składnik B
Postać:	ciekła		proszek
Ciężar właściwy przy 20°C		ok. 1.03 g/cm ³	
Stosunek mieszania (wagowo)	1		2.5
Ciężar właściwy mieszaniny		ok. 1.90 g/cm ³	

Należy przygotować tylko tyle Flex-u ile można zużyć w czasie ok. 30minut.

5.6.3. Nakładanie i pielęgnacja

Nakładania dokonuje się przy użyciu szpachli zębatej lub urządzeń natryskowych jedno- lub dwuwarstwowo. Należy zwrócić uwagę, aby zapewnić równomierną grubość warstwy, co najmniej 2 mm dla uszczelnień oraz 1.5 mm dla ochrony betonu. W rejonie przejść w przypadku różnych materiałów budowlanych, w rejonie szczelin roboczych oraz pęknięć należy dodatkowo przewidzieć strefy dylatacyjne. szczeliny dylatacyjne należy uszczelnić folią hypalonową.

W przypadku gdy materiał zaczyna gęstnieć nie wolno go dalej wykorzystywać.

Niedozwolona jest praca w czasie deszczu.

5.6.4. Zużycie

Zużycie zależy od rodzaju podłoża oraz celu zastosowania.

Dla ochrony betonu w zależności od podłoża zużywa się od 2 do 4 kg na 1m².

Zużycie Flex-Primera wynosi od 0.1-0.15 kg/m²

6. KONTROLA JAKOŚCI ROBÓT

Badania kontrolne obejmują cały proces budowy od robót przygotowawczych, przez etapy realizacji robót, aż do badań końcowych. Zakres badań kontrolnych ustala Inwestor. W przypadkach spornych, Inwestor może zlecić wykonanie dodatkowych badań kontrolnych niezależnemu laboratorium, a koszty tych badań, w przypadku stwierdzenia usterek, ponosi Wykonawca.

6.1 Kontrola oczyszczonej powierzchni betonowej

Kontrola oczyszczonej powierzchni betonowej obejmuje:

1. Wizualną ocenę wykonanego oczyszczenia powierzchni betonowej:
- Ocenia się brak zwierzelin, złuszczeń, zanieczyszczeń olejami, smarami i innych elementów obniżających przyczepność.
2. Sprawdzenie wytrzymałości na odrywanie:

Pomiar wytrzymałości na odrywanie należy wykonać zgodnie z PN-B-01814:1992. Należy wykonać co najmniej jeden pomiar na 25 m² oczyszczonej powierzchni lecz nie mniej niż 5 dla elementu Miejsca pomiarowe wskazuje Inspektor Nadzoru. Z badania sporządza się protokół (przykład protokołu w załączniku nr 2).

Przygotowane podłoże betonowe musi spełniać następujące wymagania:

- wytrzymałość średnia na ściskanie ≥ 25 MPa,
- wytrzymałość średnia ze wszystkich pomiarów na odrywanie $\geq 1,5$ MPa,
- wytrzymałość minimalna pojedynczego pomiaru na odrywanie $\geq 1,0$ MPa.

6.2 Kontrola uzupełnień ubytków betonu

Badania materiału przed wbudowaniem obejmują:

- sprawdzenie parametrów technicznych materiałów podstawowych z wymaganiami wg Kart Technicznych,

- sprawdzenie numeru opakowania, daty produkcji, daty przydatności do stosowania, stanu opakowań i warunków składowania materiałów,
- wykonaniu badań kontrolnych zgodnie z wymaganiami wg PN lub aprobaty technicznej,
- przedstawienia dla każdej dostawy deklaracji zgodności lub certyfikatu zgodności materiału z PN lub aprobatą techniczną.

Kontrola wykonania robót obejmuje:

- badanie wytrzymałości naprawy na odrywanie od podłoża,
- sprawdzenie podstawowych wymiarów geometrycznych naprawianego elementu,
- sprawdzenie grubości otuliny.

Naprawione powierzchnie po odpowiednim stwardnieniu zaprawy, Wykonawca bada w obecności Inspektora Nadzoru poprzez ostukiwanie.

Pomiar wytrzymałości wykonanej naprawy na odrywanie od podłoża należy wykonać zgodnie z PN-B-01814:1992. Należy wykonać co najmniej jeden pomiar na 25 m² wykonanej naprawy lecz nie mniej niż 5 dla elementu. Miejsca pomiarowe wskazuje Inspektor Nadzoru. Z badania sporządza się protokół (przykład protokołu w załączniku nr 2).

Wytrzymałość średnia ze wszystkich pomiarów na odrywanie $\geq 1,5$ MPa.

Wytrzymałość minimalna pojedynczego pomiaru na odrywanie $\geq 1,0$ MPa przy czym przełom musi przebiegać w betonie. Jeżeli wartość pojedynczego pomiaru jest niższa niż 1,0 MPa wówczas należy wykonać dodatkowy pomiar obok w miejscu również wskazanym przez Inspektora Nadzoru. W przypadku gdy dodatkowy pomiar spełni warunek minimalnej wytrzymałości na odrywanie i równocześnie wartość średnia ze wszystkich pomiarów nie będzie niższa niż 1,5 MPa, to można uznać, że warunek wytrzymałości na odrywanie został spełniony.

Miejsca uszkodzone podczas badań należy naprawić przy użyciu tej samej zaprawy, która była stosowana do napraw zachowując wymagania technologiczne odnośnie jej stosowania.

Sprawdzenie wymiarów geometrycznych należy wykonać zgodnie z PN-S-10040:1977.

Po zakończeniu napraw wskazane jest sprawdzenie wykonanej otuliny zbrojenia w naprawianym elemencie metodami nieniszczącymi zgodnie z PN.

6.3 Kontrola wykonania powłok malarskich lub wyprawy

Badania materiału przed wbudowaniem obejmują:

- sprawdzenie parametrów technicznych materiałów podstawowych z wymaganiami wg Kart Technicznych,
- sprawdzenie numeru opakowania, daty produkcji, daty przydatności do stosowania, stanu opakowań i warunków składowania materiałów,
- wykonaniu badań kontrolnych zgodnie z wymaganiami wg PN lub aprobaty technicznej,
- przedstawienia dla każdej dostawy deklaracji zgodności lub certyfikatu zgodności materiału z PN lub aprobatą techniczną.

Kontrola wykonania robót obejmuje:

- sprawdzenie wyglądu zewnętrznego,
- pomiar grubości powłoki,
- badanie wytrzymałości powłoki na odrywanie od podłoża,

Sprawdzenie wyglądu zewnętrznego obejmuje wzrokową ocenę stanu całej powłoki.

Sprawdzenie grubości powłoki należy wykonywać metodami nieniszczącymi lub niszczącymi wg norm przedmiotowych z dokładnością do 0,1 mm wykonując jeden pomiar na 25 m² wykonanej powłoki lecz nie mniej niż 5 dla elementu. Miejsca pomiarowe wskazuje Inspektor Nadzoru. Z badania sporządza się protokół (przykład protokołu w załączniku nr 2).

Wymagana względem powłoki malarskiej:

- min. grubość powłoki malarskiej 180 μm ,
- nasiąkliwość 2%,
- stan powłoki po 150 cyklach zamrażania i odmrężania – brak uszkodzeń

Pomiar wytrzymałości wykonanej powłoki na odrywanie od podłoża należy wykonać zgodnie z PN-B-01814:1992. Należy wykonać co najmniej jeden pomiar na 25 m² wykonanej naprawy lecz nie mniej niż 5 dla elementu. Miejsca pomiarowe wskazuje Inspektor Nadzoru. Z badania sporządza się protokół (przykład protokołu w załączniku nr 2).

Powłoka bez zdolności pokrywania zarysowań:

- Wytrzymałość na odrywanie:
 - wytrzymałość średnia ze wszystkich pomiarów na odrywanie $\geq 0,8$ MPa,
 - wytrzymałość minimalna pojedynczego pomiaru na odrywanie $\geq 0,5$ MPa.
- Względny opór dyfuzji
 - dla CO₂ ≥ 50 m równoważnej warstwy powietrza,
 - dla pary wodnej wg PN-B-01815:1992 ≤ 4 m równoważnej warstwy powietrza,

Powłoka z minimalną zdolnością pokrywania zarysowań:

- Wytrzymałość na odrywanie:
 - wytrzymałość średnia ze wszystkich pomiarów na odrywanie $\geq 0,8$ MPa,
 - wytrzymałość minimalna pojedynczego pomiaru na odrywanie $\geq 0,5$ MPa.
- Względny opór dyfuzji

- dla $\text{CO}_2 \geq 50$ m równoważnej warstwy powietrza,
- dla pary wodnej wg PN-B-01815:1992 ≤ 4 m równoważnej warstwy powietrza.

Powłoka z podwyższoną zdolnością pokrywania zarysowań na powierzchniach nieobciążonych ruchem:

- Wytrzymałość na odrywanie:
 - wytrzymałość średnia ze wszystkich pomiarów na odrywanie $\geq 1,0$ MPa,
 - wytrzymałość minimalna pojedynczego pomiaru na odrywanie $\geq 0,65$ MPa.
- Względny opór dyfuzji:
 - dla $\text{CO}_2 \geq 50$ m równoważnej warstwy powietrza,

Miejsca uszkodzone podczas badań należy naprawić przy użyciu tych samych materiałów, które były stosowane do wykonania zabezpieczenia powierzchniowego zachowując wymagania technologiczne odnośnie ich stosowania.

7. OBMIAR ROBÓT

Jednostką obmiaru jest 1m^2 zabezpieczenia powierzchni betonowej i obejmuje:

- | | |
|--|----------------|
| – oczyszczenie powierzchni betonu | 1m^2 |
| – uzupełnienie ubytków betonu | 1m^2 |
| – gruntowanie powierzchni | 10m^2 |
| – szpachlowanie szlamem PCC grubości 2mm | 1m^2 |
| – malowanie | 1m^2 |

8. ODBIÓR ROBÓT

Roboty powinny być wykonane zgodnie z Dokumentacją Projektową, SST oraz pisemnymi decyzjami Inspektora Nadzoru.

Odbiór robót związanych z naprawą i ochroną powierzchniową betonu należy wykonać zgodnie z Zaleceniami do wykonywania oraz odbioru napraw i ochrony powierzchniowej betonu w konstrukcjach mostowych IBDiM 1998r – załącznik do Zarządzenia Nr 10 Generalnego Dyrektora Dróg Publicznych z dn. 27.11.1998r

Odbiór zabezpieczenia antykorozyjnego betonu dokonywany jest na zasadach odbioru ostatecznego robót. Na podstawie wyników i kontroli przeprowadzonych wg p. 6 należy sporządzić protokół odbioru ostatecznego robót. Jeżeli wszystkie badania dały wyniki pozytywne, wykonane roboty należy uznać za zgodne z wymaganiami. Jeżeli choć jedno badanie dało wynik negatywny, wykonane roboty należy uznać za niezgodne z wymaganiami norm Dokumentacją Projektową, wymaganiami zawartymi SST i kontraktu. W takiej sytuacji Wykonawca obowiązany jest na własny koszt doprowadzić roboty do zgodności z normą, Dokumentacją Projektową, wymaganiami Zawartymi SST, kontraktu i przedstawić je do ponownego odbioru.

9. PODSTAWA PŁATNOŚCI

Płaci się za 1m^2 prawidłowo wykonanej powłoki antykorozyjnej o określonej dla danego materiału grubości.

Cena obejmuje również:

- dostarczenie niezbędnych czynników produkcji,
- ustawienie rusztowań,
- ustawienie kurtyn do ochrony środowiska,
- odtłuszczenie powierzchni betonu,
- oczyszczenie powierzchni betonowej,
- uzupełnienie ubytków betonu,
- szpachlowanie szlamem PCC grubości 2 mm,
- malowanie,
- wykonanie badań,
- demontaż rusztowań i kurtyn,
- oczyszczenie stanowiska pracy,
- odwiezienie substancji niebezpiecznych (pozostałości po czyszczeniu konstrukcji, puste opakowania po farbach, pędzle, wałki itp.) dla środowiska w miejscy wskazane przez Inspektora Nadzoru.

10. NORMY I PRZEPISY ZWIĄZANE

10.1 Normy

1. PN-B-01800:1980 Antykorozyjne zabezpieczenia w budownictwie. Konstrukcje betonowe i żelbetowe. Klasyfikacja i określenie środowisk.
2. PN-B-01806:1986 Antykorozyjne zabezpieczenia w budownictwie. Ogólne zasady użytkowania, konserwacji i napraw.
3. PN-B-01807:1988 Antykorozyjne zabezpieczenia w budownictwie. Konstrukcje betonowe i żelbetowe. Zasady diagnostyki konstrukcji.
4. PN-B-01811:1986 Antykorozyjne zabezpieczenia w budownictwie. Konstrukcje betonowe i żelbetowe. Ochrona materiałowo-strukturalna. Wymagania.

5. PN-B-01814:1992 Antykorozyjne zabezpieczenia w budownictwie. Konstrukcje betonowe i żelbetowe. Metoda badania przyczepności powłok ochronnych.
6. PN-B-01815:1992 Antykorozyjne zabezpieczenia w budownictwie. Konstrukcje betonowe i żelbetowe. Metody badania przepuszczalności pary wodnej przez powłoki chronne.
7. PN-B-04300:1988 Cement. Metody badań. Oznaczanie cech fizycznych.
8. PN-B-04500:1985 Zaprawy budowlane. Badania cech fizycznych i wytrzymałościowych.
9. PN-B-06250:1988 Beton zwykły.
10. PN-B-06712:1986 Kruszywa mineralne do betonu.
11. PN-B-06714/12:1976 Kruszywa mineralne. Badania. Oznaczanie zawartości zanieczyszczeń obcych.
12. PN-B-06714/13:1978 Kruszywa mineralne. Badania. Oznaczanie zawartości pyłów mineralnych.
13. PN-B-06714/15:1991 Kruszywa mineralne. Badania. Oznaczanie składu ziarnowego.
14. PN-B-06714/16:1991 Kruszywa mineralne. Badania. Oznaczanie kształtu ziaren.
15. PN-B-32250:1988 Materiały budowlane. Woda do betonów i zapraw.
16. PN-S-10040:1977 Żelbetowe i betonowe konstrukcje mostowe. Wymagania i badania.
17. PN-ISO 8501-1:1996 Przygotowanie podłoży stalowych przed nakładaniem farb i podobnych produktów. Wzrokowa ocena czystości powierzchni. Stopnie skorodowania i stopnie przygotowania niezabezpieczonych podłoży stalowych po całkowitym usunięciu wcześniej nałożonych powłok.

10.2 Przepisy związane

18. Zalecenia do wykonywania oraz odbioru napraw i ochrony powierzchniowej betonu w konstrukcjach mostowych IBDiM 1998r.

M.20.01.10. NAWIERZCHNIA NA CHODNIKACH NA BAZIE ŻYWIC EPOKSYDOWYCH

1. WSTĘP

1.1. Przedmiot Szczegółowej Specyfikacji Technicznej /SST/

Przedmiotem niniejszej Szczegółowej Specyfikacji Technicznej (SST) są wymagania dotyczące wykonania i odbioru robót związanych z wykonaniem nawierzchni chodników na bazie żywic epoksydowych w ramach przebudowy mostu wraz z dojazdem do mostu w m. Perlejewo w ciągu drogi powiatowej Nr 1700B Brańsk - Perlejewo - Granne.

1.2. Zakres stosowania SST

Specyfikacja Techniczna jest stosowana jako dokument przetargowy i kontraktowy przy zleceniu i realizacji robót wymienionych w punkcie 1.1.

1.3. Zakres robót objętych SST

Ustalenia zawarte w niniejszej SST dotyczą zasad prowadzenia robót związanych z wykonaniem nawierzchni na kapach chodnikowych i obejmują:

- odpylenie powierzchni betonu
- wykonanie nawierzchni grubości 3 mm na chodnikach na bazie żywic epoksydowych

1.4. Określenia podstawowe

Określenia podstawowe są zgodne z obowiązującymi, odpowiednimi polskimi normami i z definicjami i z definicjami podanymi w SST D.M.00.00.00. „Wymagania ogólne” pkt 1.4.

1.5. Ogólne wymagania dotyczące robót

Ogólne wymagania dotyczące robót podano w SST DM.00.00.00. „Wymagania ogólne” pkt 1.5.

Wykonawca jest odpowiedzialny za jakość stosowanych materiałów i wykonywanych robót oraz za ich zgodność z dokumentacją, SST oraz zaleceniami Inspektora Nadzoru.

2. MATERIAŁY

2.1. Wymagania ogólne

Ogólne wymagania dotyczące materiałów, ich pozyskiwania i składowania, podano w SST DM.00.00.00. „Wymagania ogólne” pkt 2.

Wymagane parametry materiału nawierzchni:

- wytrzymałość na rozciąganie – min. 6,5 MPa
- wydłużenie względne przy zerwaniu – min. 30%
- twardość wg Shore'a – min. 90o

Wymagane parametry powłoki:

- wytrzymałość na odrywanie (przyczepność powłoki do podłoża) – $R_{sq} > 2,5$ MPa, $R_{min} > 2,0$ MPa
- stan powłoki po 150 cyklach zamrażania i odmrażania w wodzie i soli (2% NaCl) – bez zmian
- wytrzymałość na odrywanie po badaniu mrozoodporności – $R_{sq} > 2,0$ MPa
- nasiąkliwość wagowa - < 2 % (m/m)
- odporność na powstanie rys podłoża: w temp. $+22^{\circ}\text{C}$ – 0,35 mm
 w temp. -10°C – 0,15 mm

2.2. Materiał gruntujący

Dwuskładnikowy, przezroczysty materiał na bazie żywicy epoksydowej o małej lepkości. Stosunek mieszania części wagowych 74:26.

2.3. Materiał na posypkę

Piasek kwarcowy frakcji 0,4-0,7 mm

2.4. Materiał na warstwę nawierzchniową

Dwuskładnikowy, chemoutwardzalny na bazie żywicy epoksydowej. Stosunek wagowy mieszania składników 40:60. W trakcie mieszania składników należy dozować porcjami piasek kwarcowy o uziarnieniu 0,4-0,7 mm. Stosunek piasku do mieszanki 1:1.

2.5. Materiał na warstwę zamykającą

Dwuskładnikowy materiał powłokowy na bazie żywic poliuretanowych zawierający rozpuszczalniki organiczne posiadający odpowiedni kolor. Składniki należy mieszać w stosunku wagowym 85:15.

3. SPRZĘT

3.1. Ogólne wymagania dotyczące sprzętu

Ogólne wymagania dotyczące sprzętu podano w SST DM.00.00.00. „Wymagania ogólne” pkt 3.

3.2. Sprzęt do wykonania chodników

Do prac przy układaniu nawierzchni na bazie żywic stosować:

- pace
- kielnie
- pace grzebieniowe
- sprężarkę powietrza
- wiertarkę z mieszadłem

Roboty wykonuje się ręcznie.

4. TRANSPORT

Ogólne wymagania dotyczące transportu podano w SST DM.00.00.00. „Wymagania ogólne” pkt 4.

Materiały można przewozić krytymi środkami transportu chroniąc opakowania przed uszkodzeniami mechanicznymi.

5. WYKONANIE ROBÓT

5.1. Ogólne zasady wykonania robót

Ogólne zasady wykonania robót podano w SST DM.00.00.00. „Wymagania ogólne” pkt 5.

Roboty należy wykonywać zgodnie z zaleceniami producenta.

5.2. Przygotowanie podłoża

Przygotowanie podłoża polega na oczyszczeniu go z części luźnych, pyłów, olejów i innych elementów obniżających przyczepność np. przez piaskowanie. Podłoże musi mieć wytrzymałość min. 25 MPa oraz wytrzymałość na odrywanie średnio min. 1,5 MPa i min. 1,0 MPa.

Dopuszczalna wilgotność masowa 4%.

5.3. Gruntowanie

Jedna warstwa materiału gruntującego, zużycie ok. 0,40 kg/m²

5.4. Posypka z piasku kwarcowego

Po wykonaniu gruntowania należy warstwę tą pokryć piaskiem kwarcowym o uziarnieniu 0,4-0,7 mm, zużycie min. 1,0 kg/m². Nadmiar piasku należy zmieść miękką szczotką.

5.5. Warstwa nawierzchniowa gr. 3 mm

Należy wykonać warstwę z mieszaniny materiału na bazie żywic z piaskiem kwarcowym o uziarnieniu 0,4-0,7 mm w proporcji 1:1. Nanosić pacą grzebieniową lub innym narzędziem zapewniającym utrzymanie założonej grubości. Następnie po kilku minutach mokrą jeszcze powierzchnię posypać piaskiem kwarcowym. Nadmiar piasku należy zmieść miękką szczotką.

5.6. Warstwa zamykająca

Materiał należy nanosić wałkami lub pędzlami. Zużycie 0,5 kg /m².

5.7. Warunki układania

- Temperatura powietrza i podłoża min. +10°C i max. +30°C, przy czym temperatura podłoża powinna być o co najmniej 3°C wyższa od temperatury punktu rosy
- Wilgotność względna powietrza max. 80%
- Wilgotność podłoża 4%

6. KONTROLA JAKOŚCI ROBÓT

Ogólne zasady kontroli jakości robót podano w SST DM.00.00.00. „Wymagania ogólne” pkt 6.

Należy sprawdzić:

- nawierzchnia powinna być czysta i mieć jednolity wygląd,
- niweleta nawierzchni oraz jej równość w kierunku podłużnym i poprzecznym powinna być zgodna z dokumentacją techniczną,
- brzeg warstwy nieobramowanej powinien być równy,
- badania obejmują wygląd zewnętrzny materiałów i nawierzchni
- czas przydatności do użycia materiałów

7. OBMIAR ROBÓT

7.1. Ogólne zasady obmiaru robót

Ogólne zasady obmiaru robót podano w SST DM.00.00.00. „Wymagania ogólne” pkt 7.

7.2. Jednostka obmiarowa

Jednostką obmiarową jest m² (metr kwadratowy) wykonanej nawierzchni chodnika grubości 3 mm na bazie żywic epoksydowych.

8. ODBIÓR ROBÓT

Ogólne zasady odbioru robót podano w SST DM.00.00.00. „Wymagania ogólne” pkt 8.

Roboty uznaje się za wykonane zgodnie z dokumentacją projektową, SST i wymaganiami Inspektora Nadzoru, jeżeli wszystkie pomiary i badania z zachowaniem tolerancji wg pkt 6 dały wyniki pozytywne.

Odbiór robót w zakresie potrażeń za wady będzie dokonany zgodnie z ustaleniami Komisji Odbioru Robót.

9. PODSTAWA PŁATNOŚCI

9.1. Ogólne ustalenia dotyczące podstawy płatności

Ogólne ustalenia dotyczące podstawy płatności podano w SST DM.00.00.00. „Wymagania ogólne” pkt 9.

9.2. Cena jednostki obmiarowej

Płatność za 1 m² wykonanej nawierzchni chodnika na bazie żywic epoksydowych należy przyjmować na podstawie obmiaru i oceny jakości wykonanych robót w oparciu o wyniki pomiarów i badań laboratoryjnych.

Cena wykonania 1 m² nawierzchni chodnika obejmuje:

- dostarczenie materiałów na miejsce wbudowania,
- przygotowanie podłoża
- gruntowanie i posypanie piaskiem
- warstwa nawierzchniowa i posypanie piaskiem
- warstwa zamykająca
- pielęgnacja wykonanej nawierzchni
- oczyszczenie stanowiska pracy
- badania materiałów i wykonanych robót

10. PRZEPISY ZWIĄZANE

Karty i aprobaty techniczne

D.04.03.01 OCZYSZCZENIE I SKROPIENIE WARSTW KONSTRUKCYJNYCH

1. WSTĘP

1.1. Przedmiot Szczegółowej Specyfikacji Technicznej (SST)

Przedmiotem niniejszej Szczegółowej Specyfikacji Technicznej są wymagania dotyczące wykonania i odbioru Robót związanych z oczyszczeniem i skropieniem warstw konstrukcyjnych nawierzchni w ramach przebudowy mostu wraz z dojazdem do mostu w m. Perlejewo w ciągu drogi powiatowej Nr 1700B Brańsk - Perlejewo - Granne.

1.2. Zakres stosowania SST

Szczegółowa Specyfikacja Techniczna jest stosowana jako dokument przetargowy i kontraktowy przy zleceniu i realizacji Robót wymienionych w punkcie 1.1.

1.3. Zakres Robót objętych SST

Ustalenia zawarte w n/n Szczegółowej Specyfikacji Technicznej dotyczą oczyszczenia i skropienia papy termozgrzewalnej przed ułożeniem warstwy ochronnej z asfaltu twardolanego oraz warstwy ochronnej z asfaltu twardolanego przed ułożeniem warstwy ścieralnej z betonu asfaltowego, w ramach Robót o których mowa w pkt. 1.1.

1.4. Określenia podstawowe

Określenia podane w niniejszej SST są zgodne z obowiązującymi, odpowiednimi polskimi normami i definicjami podanymi w SST D.M.00.00.00 „Wymagania ogólne”.

1.5. Ogólne wymagania dotyczące Robót

Ogólne wymagania dotyczące Robót podano w SST D.M.00.00.00 „Wymagania ogólne”.

Wykonawca Robót jest odpowiedzialny za jakość ich wykonania oraz za zgodność z Dokumentacją Projektową, SST i poleceniami Inspektora Nadzoru.

2. MATERIAŁY

2.1. Ogólne wymagania dotyczące materiałów

Ogólne wymagania dotyczące materiałów podano w SST D.M.00.00.00 „Wymagania ogólne”.

2.2. Materiały do wykonania skropienia

Do skropienia warstw konstrukcyjnych nawierzchni należy użyć asfaltową emulsję kationową o właściwościach zgodnych z wymaganiami podanymi w Wytycznych Technicznych “Drogowe kationowe emulsje asfaltowe”, EmA-99, IBDiM-1999.

2.2.1. Wymagania dla asfaltowej emulsji kationowej średnio- i szybko rozpadowej

Asfaltowa emulsja kationowa powinna spełniać wymagania podane w tabelicy 1.

Tablica 1. Wymagania dla asfaltowej emulsji kationowej

Lp.	Właściwości	Klasa emulsji	
		K1-50	K2
1.	Zawartość lepiszcza [%]	45 ÷ 55	50 ÷ 70
2.	Lepkość wg Englera 20°C [°E]	< 3	> 3
3.	Lepkość BTA 4 mm, 20°C [s]	-	< 15
4.	Jednorodność [%] 0.63 mm	< 0,1	< 0,1
5.	Jednorodność [%] 0.16 mm	< 0,25	< 0,25
6.	Sedymentacja po 5 dniach [%]	≤ 8,0	≤ 5,0
7.	Przyczepność do kruszywa [%]	≥ 85	≥ 85
8.	Indeks rozpadu [g/100g]	< 90	80 ÷ 130

2.2.2. Składowanie emulsji

Warunki przechowywania nie mogą powodować utraty cech emulsji i obniżenia jej jakości.

Emulsję można magazynować w opakowaniach transportowych lub stacjonarnych zbiornikach pionowych z nalewaniem od dna.

Nie należy stosować zbiornika walcowego leżącego, ze względu na tworzenie się na dużej powierzchni cieczy “kożucha” asfaltowego zatykającego później przewody.

Przy przechowywaniu emulsji asfaltowej należy przestrzegać zasad ustalonych przez producenta.

3. SPRZĘT

3.1. Wymagania ogólne dotyczące sprzętu

Wymagania ogólne dotyczące sprzętu podano w SST D.M.00.00.00 „Wymagania ogólne”.

3.2. Sprzęt do oczyszczania warstw nawierzchni

Do oczyszczania warstw nawierzchni należy używać:

- szczotki mechaniczne.
Zaleca się użycie urządzeń dwuszcotkowych. Pierwsza ze szczotek powinna być wykonana z twardych elementów czyszczących i służyć do zdrapywania oraz usuwania zanieczyszczeń przylegających do czyszczonej warstwy. Druga szczotka powinna posiadać miękkie elementy czyszczące i służyć do zamiatania. Zaleca się używanie szczotek wyposażonych w urządzenia odpylające.
- sprężarki,
- zbiorniki z wodą,
- szczotki ręczne,

lub inny sprzęt zaakceptowany przez Inspektora Nadzoru.

3.3. Sprzęt do skrapiania warstw nawierzchni

Do skrapiania warstw nawierzchni należy używać skrapiałkę lepiszcza wyposażoną w urządzenia kontrolno-pomiarowe pozwalające na sprawdzanie i regulowanie następujących parametrów:

- temperatury rozkładanej emulsji,
- ciśnienia emulsji w kolektorze,
- obrotów pompy dozującej emulsję,
- prędkości poruszania się skrapiałki,
- wysokości i długości kolektora do rozkładania emulsji,
- ilości emulsji.

Zbiornik skrapiałki na emulsję powinien być izolowany termicznie, tak aby możliwe było zachowanie stałej temperatury emulsji.

Wykonawca powinien posiadać aktualne świadectwo cechowania skrapiałki zawierające zależności pomiędzy wydatkiem emulsji a następującymi parametrami:

- ciśnieniem emulsji,
- obrotami pompy,
- prędkością jazdy skrapiałki,
- temperaturą emulsji.

Skrapiałka powinna zapewnić rozkładanie lepiszcza z tolerancją $\pm 10\%$ od ilości założonej.

4. TRANSPORT

4.1. Wymagania ogólne dotyczące transportu

Wymagania ogólne dotyczące transportu podano w SST D.M.00.00.00 „Wymagania ogólne”.

4.2. Transport emulsji

Transport emulsji powinien odbywać się w cysternach samochodowych lub skrapiałkach. Dopuszcza się stosowanie beczek lub innych pojemników stalowych. Cysterny przeznaczone do przewozu emulsji powinny być podzielone przegrodami, dzielącymi je na komory o pojemności max. 1 m³, a każda przegroda powinna mieć wykroje umożliwiające przepływ emulsji. Cysterny, pojemniki i zbiorniki przeznaczone do transportu lub składowania emulsji powinny być czyste i nie powinny zawierać resztek innych lepiszczy.

5. WYKONANIE ROBÓT

5.1. Ogólne zasady wykonywania Robót

Zasady ogólne wykonywania Robót podano w SST D.M.00.00.00 „Wymagania ogólne”.

Wykonawca przedstawi Inspektorowi Nadzoru do akceptacji projekt organizacji i harmonogram Robót, uwzględniające warunki, w jakich wykonywane będą Roboty związane z oczyszczaniem i skropieniem warstw konstrukcyjnych nawierzchni.

5.2. Oczyszczenie warstw nawierzchni

Z warstw nawierzchni przed skropieniem, należy usunąć luźny materiał, brud, błoto i kurz przy użyciu szczotek mechanicznych, a w razie potrzeby wody pod ciśnieniem. Zanieczyszczenia stwardniałe, nie dające się usunąć mechanicznie, należy usunąć ręcznie lub za pomocą dostosowanego sprzętu.

W miejscach trudnodostępnych należy używać szczotek ręcznych. W razie potrzeby, na terenach niezabudowanych, bezpośrednio przed skropieniem warstwa powinna być oczyszczona z kurzu przy użyciu sprężonego powietrza.

5.3. Skropienie warstw nawierzchni

Jeżeli do oczyszczenia warstwy była używana woda to skropienie może nastąpić dopiero po wyschnięciu warstwy.

Skropienie warstwy może rozpocząć się po akceptacji jej oczyszczenia przez Inspektora Nadzoru.

Warstwa nawierzchni powinna być skrapiana emulsją przy użyciu skraparki, a w miejscach trudnodostępnych ręcznie /za pomocą węża z dyszą rozpryskową/.

Do skropienia (bez nadmiaru) warstw bitumicznych należy używać asfaltowej emulsji kationowej szybkorozpadowej klasy K1-50 w ilości asfaltu wytrąconego z emulsji:

- papa termozgrzewalna przed ułożeniem warstwy ochronnej - 0,3÷0,5 kg/m²
- bitumiczna nawierzchnia przed ułożeniem warstwy ścieralnej - 0,10÷0,30 kg/m².

Dokładne zużycie jednostkowe należy ustalić na budowie w oparciu o wygląd skrapianej powierzchni i przedłożyć do akceptacji Inspektora Nadzoru.

Temperatura emulsji powinna być zgodna z zaleceniami producenta i mieścić się w granicach 40÷65°C. Zabrania się podgrzewania emulsji do temperatury powyżej 90°C.

Skropienie powinno być równomierne, a ilość rozkładanej emulsji powinna być równa ilości założonej z tolerancją ±10%.

Na wszystkich powierzchniach, gdzie rozłożono nadmierną ilość emulsji Wykonawca powinien rozłożyć warstwę suchego i rozgrzanego piasku i usunąć nadmiar lepiszcza przez szczotkowanie.

Skropienie powinno być wykonane z wyprzedzeniem w czasie przewidzianym na odparowanie wody. Orientacyjny czas wyprzedzenia wynosi co najmniej:

- 2 h przy ilości 0,5÷1,0 kg/m² emulsji,
- 0,5 h przy ilości 0,2÷0,5 kg/m² emulsji.

Wykonawca powinien zabezpieczyć skrapianą warstwę nawierzchni przed uszkodzeniem, dopuszczając tylko niezbędny ruch budowlany.

Jakiegokolwiek uszkodzenia powierzchni powinny być przez Wykonawcę naprawione.

6. KONTROLA JAKOŚCI ROBÓT

6.1. Ogólne zasady kontroli jakości Robót

Ogólne zasady kontroli jakości Robót podano w SST D.M.00.00.00 „Wymagania ogólne”.

6.2. Badania i kontrola przed przystąpieniem do Robót

Przed przystąpieniem do Robót Wykonawca powinien przeprowadzić próbne skropienie warstwy w celu określenia optymalnej pracy skraparki i określenia wymaganej ilości emulsji w zależności od rodzaju i stanu warstwy przewidzianej do skropienia.

6.3. Badania i kontrola w czasie Robót

6.3.1. Badania emulsji

Ocena emulsji powinna być oparta na deklaracjach zgodności, a Wykonawca powinien kontrolować jej lepkość dla każdej dostawy w oparciu o EmA-99.

6.3.2. Sprawdzenie jednorodności skropienia i zużycia emulsji

Jednorodność skropienia powinna być sprawdzana wizualnie.

Zaleca się przeprowadzić kontrolę ilości rozkładanej emulsji wg metody podanej w opracowaniu „Powierzchniowe utrwalania. Oznaczanie ilości rozkładanego lepiszcza i kruszywa”.

Skraparka powinna zapewniać rozkładanie emulsji z tolerancją ±10% od ilości założonej.

7. OBMIAR ROBÓT

7.1. Ogólne zasady obmiaru Robót

Ogólne zasady obmiaru Robót podano w SST D.M.00.00.00 „Wymagania ogólne”.

7.2. Jednostka obmiarowa

Jednostką obmiarową jest 1 m² (metr kwadratowy) oczyszczonej i skropionej warstwy, na podstawie Dokumentacji Projektowej i pomiarów w terenie.

8. ODBIÓR ROBÓT

8.1. Ogólne zasady odbioru Robót

Ogólne zasady odbioru Robót podano w SST D.M.00.00.00 „Wymagania ogólne”.

Odbiór robót w zakresie potrażeń za wady będzie dokonany zgodnie z ustaleniami Komisji Odbioru Robót.

8.2. Sposób odbioru Robót

Roboty objęte niniejszą SST podlegają odbiorowi robót zanikających i ulegających zakryciu, który powinien być dokonany na podstawie wyników pomiarów i badań oraz oceny wizualnej.

W przypadku stwierdzenia usterek Inspektor Nadzoru ustali zakres robót poprawkowych do wykonania, a Wykonawca wykona je na własny koszt w ustalonym terminie.

9. PODSTAWA PŁATNOŚCI

9.1. Ogólne ustalenia dotyczące podstawy płatności

Ogólne ustalenia dotyczące podstawy płatności podano w SST D.M.00.00.00 „Wymagania ogólne”.

9.2. Cena jednostki obmiarowej

Płatność za 1 m² oczyszczenia i skropienia warstw konstrukcyjnych nawierzchni należy przyjmować na podstawie obmiaru po ocenie jakości wykonania Robót na podstawie wyników badań i pomiarów.

Cena wykonania Robót obejmuje:

- przygotowanie Robót i ich oznakowanie,
- mechaniczne oczyszczenie warstw z ewentualnym polewaniem wodą lub użyciem sprężonego powietrza,
- ręczne odspojenie stwardniałych zanieczyszczeń,
- dostarczenie emulsji i napełnienie nią skrapiaarki oraz podgrzanie do wymaganej temperatury,
- skropienie warstw emulsją w ilości określonej w SST i uzgodnionej z Inspektorem Nadzoru,
- przeprowadzenie wymaganych badań i pomiarów.

10. PRZEPISY ZWIĄZANE

Wytyczne Techniczne - Drogowe kationowe emulsje asfaltowe. Wyd. IBDiM, Zeszyt nr 60, Warszawa, 1999.

D.05.03.05. NAWIERZCHNIA Z BETONU ASFALTOWEGO

1. WSTĘP

1.1. Przedmiot Szczegółowej Specyfikacji Technicznej (SST)

Przedmiotem n/n Szczegółowej Specyfikacji Technicznej są wymagania dotyczące wykonania i odbioru warstwy ścieralnej z betonu asfaltowego w ramach przebudowy mostu wraz z dojazdem do mostu w m. Perlejewo w ciągu drogi powiatowej Nr 1700B Brańsk - Perlejewo - Granne.

1.2. Zakres stosowania SST

Szczegółowa Specyfikacja Techniczna jest stosowana jako dokument przetargowy i kontraktowy przy zleceniu i realizacji robót wymienionych w pkt. 1.1.

1.3. Zakres robót objętych SST

Ustalenia zawarte w n/n Szczegółowej Specyfikacji Technicznej dotyczą zasad prowadzenia robót związanych z wykonaniem warstwy ścieralnej z mieszanki typu AC11S 50/70 dla KR2 o grubości warstwy 5 cm, na obiekcie o którym mowa w pkt 1.1.

1.4. Określenia podstawowe

1.4.1. Beton asfaltowy - mieszanka mineralno-asfaltowa, w której kruszywo o uziarnieniu ciągłym lub nieciągłym tworzy strukturę wzajemnie klinującą się..

1.4.2. Nawierzchnia – jest to konstrukcja składająca się z jednej lub kilku warstw, służących do przyjmowania i rozkładania na podłoże obciążeń od ruchu pojazdów.

1.4.3. Warstwa technologiczna – jest to konstrukcyjny element nawierzchni układany w pojedynczej operacji.

1.4.4. Warstwa – jest to element konstrukcji nawierzchni zbudowany z jednego materiału, który może składać się z jednej lub wielu warstw technologicznych.

1.4.5. Warstwa ścieralna – jest to górna warstwa nawierzchni będąca w bezpośrednim kontakcie z kołami pojazdów.

1.4.6. Warstwa wiążąca – jest to warstwa nawierzchni między warstwą ścieralną a podbudową.

Pozostałe określenia są zgodne z obowiązującymi, odpowiednimi polskimi normami i definicjami podanymi w SST D.M.00.00.00 „Wymagania ogólne”.

1.5. Wymagania ogólne dotyczące robót

Wykonawca robót jest odpowiedzialny za jakość ich wykonania oraz za zgodność z Dokumentacją Projektową, SST i poleceniami Inspektora Nadzoru.

Wymagania ogólne dotyczące robót podano w SST D.M.00.00.00 „Wymagania ogólne”.

2. MATERIAŁY

2.1. Warunki ogólne stosowania materiałów

Warunki ogólne stosowania materiałów podano w SST D.M.00.00.00 „Wymagania ogólne”.

2.2. Kruszywo

Do wytworzenia mieszanki na warstwy nawierzchni z betonu asfaltowego, należy stosować kruszywa mineralne zgodne z wymaganiami PN-EN 13043 i „WT-1 Kruszywa 2008” część 2

W tablicach nr 1 i nr 2 podano wymagane właściwości kruszywa naturalnego lub sztucznego stosowanego do warstwy ścieralnej z betonu asfaltowego.

Tablica 1. Wymagane właściwości kruszywa grubego do warstwy ścieralnej z betonu asfaltowego

Punkt WT-1 Kruszywa 2008	Właściwości kruszywa	Wymagania w zależności od kategorii ruchu		
		KR1÷KR2	KR3÷KR4	KR5÷KR6
4.1.3.	Uziarnienie według PN-EN 933-1 kategoria nie niższa niż:	G_c 85/20	G_c 90/15	G_c 90/15
4.1.4.	Tolerancja uziarnienia; odchylenia nie większe niż według kategorii:	$G_{20/15}$	$G_{25/15}$	$G_{25/15}$
4.1.6.	Zawartość pyłu według PN-EN 933-1; kategoria nie wyższa niż:	f_2		
4.1.8.	Kształt kruszywa według PN-EN 933-3 lub według PN-EN 933-4; kategoria nie wyższa niż:	FI_{25} lub SI_{25}	FI_{20} lub SI_{20}	FI_{20} lub SI_{20}
4.1.9.	Procentowa zawartość ziaren o powierzchni przekruszonej i łamanej w kruszywie grubym według PN-EN 933-5; kategoria nie niższa niż:	C Deklarowana	$C_{95/1}$	$C_{95/1}$

4.2.2.	Odporność kruszywa na rozdrabnianie według normy PN-EN 1097-2, rozdział 5; kategoria co najmniej: • grupa kruszyw A (tablica 8.1.) • grupa kruszyw B (tablica 8.1.)	LA_{25} LA_{30}	LA_{25} LA_{30}	LA_{20} LA_{25}
4.2.3.	Odporność na polerowanie kruszywa według PN-EN 1097-8, kategoria nie niższa niż:	$PSV_{\text{Deklarowane}}$	PSV_{50}	PSV_{50}
4.3.1.	Gęstość ziaren według PN-EN 1097-6, rozdz. 7, 8 lub 9:	deklarowana przez producenta		
4.3.3.	Gęstość nasypowa według normy PN-EN 1097-3:	deklarowana przez producenta		
4.4.1.	Nasiąkliwość według PN-EN 1097-6, załącznik B; kategoria nie wyższa niż:	$W_{cm}0,5^a)$		
4.4.2.	Mrozoodporność według PN-EN 1367-1, załącznik B, w 1% NaCl, kategoria nie wyższa niż:	$F_{NaCl}7$		
4.4.5.	„Zgorzel słoneczna” bazaltu według PN-EN 1367-3, wymagana kategoria:	SB_{LA}		
4.5.2.	Skład chemiczny- uproszczony opis petrograficzny według PN-EN 932-3:	deklarowany przez producenta		
4.5.3.	Grube zanieczyszczenia lekkie według PN-EN 1744-1 p. 14.2, kategoria nie wyższa niż:	$m_{LPC}0,1$		
4.6.1.	Rozpad krzemianowy żużla wielkopieczowego chłodzonego powietrzem według PN-EN 1744-1, p. 19.1:	wymagana odporność		
4.6.2.	Rozpad żelazowy żużla wielkopieczowego chłodzonego powietrzem według PN-EN 1744-1, p. 19.2:	wymagana odporność		
4.6.3.	Stałość objętości kruszywa z żużla stalowniczego według PN-EN 1744-1, p. 19.3; kategoria nie wyższa niż:	$V_{3,5}$		
a) Jeżeli nasiąkliwość jest większa, należy badać mrozoodporność według p. 4.4.2.				

Grysy bazaltowe nie powinny wykazywać oznak zgorzeli słonecznej i zmian natury chemicznej - wymagane badanie kruszywa pod kątem występowania zgorzeli. Badanie zgorzeli przeprowadza się metodą gotowania zgodnie z metodą określoną w PN-EN 1367-03. Do badania zgorzeli można stosować inne metody, zaakceptowane przez Inspektora Nadzoru.

Tablica 2. Wymagane właściwości kruszywa drobnego lub o ciągłym uziarnieniu do warstwy ścieralnej z betonu asfaltowego

Punkt WT-1 Kruszywa 2008	Właściwości kruszywa	Wymagania w zależności od kategorii ruchu		
		KR1÷KR2	KR3÷KR4	KR5÷KR6
4.1.3	Uziarnienie według PN-EN 933-1 wymagana kategoria:	G_F85		
4.1.5.	Tolerancja uziarnienia; odchylenia nie większe niż według kategorii:	$G_{TC}NR$	$G_{TC}20$	$G_{TC}20$
4.1.6.	Zawartość pyłu według PN-EN 933-1; kategoria nie wyższa niż:	f_{16}		
4.1.7.	Jakość pyłu według PN-EN 933-9; kategoria nie wyższa niż:	MB_F10		
4.1.10.	Kanciastość kruszywa drobnego według PN-EN 933-6, rozdz. 8, kategoria nie niższa niż:	$E_{csDeklarowana}$	$E_{cs}30$	$E_{cs}30$
4.3.1.	Gęstość ziaren według PN-EN 1097-6, rozdz. 7, 8 lub 9	deklarowana przez producenta		
4.5.3.	Grube zanieczyszczenia lekkie, według PN-EN 1744-1 p. 14.2, kategoria nie wyższa niż:	$m_{LPC}0,1$		

2.3. Asfalt drogowy

2.3.1. Rodzaje lepiszczy i zakres ich stosowania

Niniejsza SST uwzględnia tylko lepiszcza aktualnie produkowane i dostępne w kraju. Zastosowanie innych lepiszczy może mieć miejsce na podstawie aprobaty technicznej wydanej przez IBDiM oraz po spełnieniu wymagań formalnoprawnych wynikających z Ustawy o wyrobach budowlanych.

Do mieszanek mineralno-asfaltowych objętych niniejszą SST należy stosować asfalt drogowy 50/70, spełniający wymagania normy PN-EN-12591, przedstawione w tablicy 3.

Tablica 3. Wymagania wobec asfaltów drogowych 50/70, wg PN-EN-12591

Lp.	Właściwości	Jednostka	Wymagania		Badania wg
			Asfalt 50/70		
1.	Penetracja w temperaturze 25°C	x0,1 mm	50÷70		PN-EN-1426
2.	Temperatura mięknięcia	°C	46÷54		PN-EN-1427
3.	Odporność na starzenie w temperaturze 163 °C (a)				PN-EN-12607-1 lub PN-EN 12607-3
	- zmiana masy maksimum, ±	%	0,5		
	- pozostała penetracja, minimum	%	50		
	- temperatura mięknięcia po starzeniu minimum,	°C	48		
4.	Temperatura zapłonu minimum,	°C	230		PN-EN-22592 (b)
5.	Rozpuszczalność, minimum	%(m/m)	99		PN-EN-12592
6.	Zawartość parafiny, maksimum	%(m/m)	2,2		PN-EN-12606-1
7.	Temperatura łamliwości Fraassa, maksimum	°C	-8		PN-EN-12593
8.	Wzrost temperatury mięknięcia, maksimum	°C	9		PN-EN-1427
(a) Dla celów arbitrażowych stosować wyłącznie RTFOT (b) patrz 4.1.1.3.					

Temperatury technologiczne dotyczące wytwarzania i układania mieszanki mineralno-asfaltowej (w tym temperatury minimalna i maksymalna dla asfaltu), oraz temperatury zagęszczania próbek wg. metody Marshalla muszą być podane przez Producenta asfaltu. Wykaz tych temperatur zostanie zatwierdzony przez Inspektora Nadzoru i stanowić będzie integralną część niniejszej SST.

2.4. Wypełniacz

Jako wypełniacz należy stosować wypełniacz zgodny z wymaganiami PN-EN 13043 i WT-1 Kruszywa 2008" część2. W tablicy nr 4 podano wymagane właściwości wypełniacza do warstwy ścieralnej z betonu asfaltowego.

Tablica 4. Wymagane właściwości wypełniacza do warstwy ścieralnej z betonu asfaltowego

Punkt WT-1 Kruszywa 2008	Właściwości wypełniacza	Wymagania w zależności od kategorii ruchu		
		KR1÷KR2	KR3÷KR4	KR5÷KR6
5.2.1.	Uziarnienie według PN-EN 933-10:	zgodne z tablicą 24 zamieszczoną w WT-1/2008		
5.2.2.	Jakość pyłu według PN-EN 933-9, kategoria nie wyższa niż:	MB_{F10}		
5.3.1.	Zawartość wody według PN-EN 1097-5, nie wyższa niż:	1% (m/m)		
5.3.2.	Gęstość ziaren według EN 1097-7	deklarowana przez producenta		
5.4.1.	Wolne przestrzenie w suchym zagęszczonym wypełniaczu według PN-EN 1097-4, wymagana kategoria:	$V_{28/45}$		
5.4.2.	Przyrost temperatury mięknięcia według PN-EN 13179-1, wymagana kategoria:	$\Delta_{R\&B}$ 8/25		
5.5.1.	Rozpuszczalność w wodzie według PN-EN 1744-1, kategoria nie wyższa niż:	WS_{10}		
5.5.3.	Zawartość CaCO ₃ w wypełniaczu wapiennym według PN-EN 196-21 kategoria nie niższa niż:	CC_{70}		
5.5.4.	Zawartość wodorotlenku wapnia w wypełniaczu mieszanym, wymagana kategoria:	K_{a20}, K_{a10}, K_a Deklarowana		
5.6.2.	„Liczba asfaltowa" według PN-EN 13179-2, wymagana kategoria:	$BN_{Deklarowana}$		

Zawartość węgla wapnia CaCO₃ w skale stanowiącej surowiec do produkcji wypełniacza powinna być nie mniejsza niż 70%.

2.5. Środek adhezyjny

Środek adhezyjny i jego ilość powinny być dobrane do zastosowanego kruszywa mineralnego i asfaltu. Ocena przyczepności należy określić na podstawie badania według PN-EN 12697-11 metoda C, stosując kruszywo 8/11 jako podstawowe (dopuszcza się inne wymiary w przypadku braku wymiaru podstawowego). Przyczepność lepiszcza do kruszywa powinna wynosić co najmniej 80 %. Należy stosować jedynie te środki adhezyjne, które posiadają aprobatę techniczną (świadectwo dopuszczenia do stosowania w budownictwie drogowym) wydaną przez Instytut Badawczy Dróg i Mostów lub inną notyfikowaną jednostkę. Wytwórnia mieszanek mineralno-bitumicznych powinna być wyposażona w automatyczny system dozowania środka adhezyjnego

2.6. Dostawy materiałów

Za dostawy materiałów odpowiedzialny jest Wykonawca robót zgodnie z ustaleniami określonymi w SST D-M-00.00.00 „Wymagania ogólne”.

Do obowiązku Wykonawcy należy takie zorganizowanie dostaw materiałów do wytwarzania mieszanki, aby zapewnić nieprzerwaną pracę otaczarki w trakcie wykonywania dziennej działki roboczej.

Każda dostawa asfaltu, kruszywa i wypełniacza musi być zaopatrzona w deklarację zgodności o treści według PN-EN-45014:1993, wydaną przez dostawcę.

3. SPRZĘT

3.1. Wymagania ogólne dotyczące sprzętu

Wymagania ogólne dotyczące sprzętu podano w SST D.M.00.00.00 „Wymagania ogólne”.

3.2. Sprzęt do wykonania nawierzchni z betonu asfaltowego

Używany sprzęt powinien być zgodny z ofertą Wykonawcy, PZJ i warunkami określonymi w SST D-M-00.00.00 „Wymagania Ogólne”.

Wytwórnia lub wytwórnie mieszanek mineralno-bitumicznych powinny posiadać certyfikat zakładowej kontroli produkcji wydany przez jednostkę certyfikującą, być w pełni zautomatyzowane, z rejestrzem komputerowym dającym możliwość kontroli w każdym etapie cyklu technologicznego, zapewniające ciągłą produkcję i dostawę MMA na budowę.

Wszystkie urządzenia pomiarowe powinny posiadać aktualne świadectwo uwierzytelnienia.

Wykonawca ma obowiązek przedstawić Inspektorowi Nadzoru świadectwo dopuszczenia wytwórni do produkcji wydane przez Inspekcję Sanitarną i władze ochrony środowiska.

Układarka mechaniczna o wydajności skorelowanej z wydajnością wytwórni, z automatycznym sterowaniem, pozwalającym na ułożenie warstwy z założoną grubością oraz szerokością, oraz z podgrzewaną płytą wibracyjną do wstępnego zagęszczenia.

Walce stalowe gładkie z wibracją, średnie i ciężkie. Walce ogumione ciężkie.

Cystema na wodę.

Sprzęt drobny pomocniczy.

4. TRANSPORT

4.1. Wymagania ogólne dotyczące transportu

Wymagania ogólne dotyczące transportu podano w SST D.M.00.00.00 „Wymagania ogólne”.

4.2. Transport materiałów

Transport poszczególnych asortymentów materiałów powinien odbywać się zgodnie z wymogami, zawartymi w rozdziałach niniejszej SST.

4.2.1. Asfalt

Asfalt należy przewozić zgodnie z zasadami podanymi w PN-C-04024:1991.

Asfalt należy przewozić izolowanymi termicznie cystemami, wyposażonymi w instalacje umożliwiające podłączenie cystem do urządzeń grzewczych lub wyposażonymi we własne urządzenia grzewcze.

4.2.2. Wypełniacz

Wypełniacz luzem należy przewozić w cystemach przystosowanych do przewozu materiałów sypkich, umożliwiających rozładunek pneumatyczny.

4.2.3. Kruszywo

Kruszywo można przewozić dowolnymi środkami transportu, w warunkach zabezpieczających je przed zanieczyszczeniem, zmieszaniem z innymi asortymentami kruszywa lub jego frakcjami i nadmiernym zawilgoceniem.

4.2.4. Mieszanka betonu asfaltowego

Do transportu mieszanki przewiduje się samochody samowyladowcze posiadające pokrowce brezentowe zapewniające utrzymanie odpowiedniej temperatury transportowanej mieszanki.

Ładowność i ilość środków transportowych powinna być tak dobrana aby zapewnić ciągłą pracę układarki a jednocześnie nie dopuścić do zbyt długiego przestoju przed wyladowaniem i wbudowaniem mieszanki asfaltowej.

Transport powinien być zorganizowany w taki sposób aby nie dopuścić do spadków temperatury przewożonej mieszanki z wytwórni do miejsca wbudowania poniżej 10% temperatury wyjściowej.

Powierzchnia wewnętrzna skrzyni samochodów przed załadunkiem musi być spryskana środkami zapobiegającymi przyklejaniu się mieszanki.

Skrzynie samochodów wywrotek muszą być dostosowane do współpracy z układarką w czasie rozładunku, kiedy układarką pcha przed sobą samochód

5. WYKONANIE ROBÓT

5.1. Ogólne zasady wykonywania robót

Ogólne zasady wykonywania robót podano w SST D.M.00.00.00 „Wymagania ogólne”.

5.2. Projektowanie mieszanki mineralno-asfaltowej

Receptę MMA należy wykonać przed rozpoczęciem produkcji mieszanki oraz przy każdej zmianie dostawcy lub złoża materiału jak również po stwierdzeniu w trakcie badań kontrolnych zmiany cech produkowanej mieszanki.

Inspektor Nadzoru może również zażądać ponownego zaprojektowania składu mieszanki w wypadku wątpliwości, co do prawidłowości sposobu jej ustalenia.

Projektowanie składu betonu asfaltowego i właściwości zaprojektowanej mieszanki mineralno-asfaltowej należy wykonać zgodnie z „WT-2 Nawierzchnie asfaltowe 2008”:

Do betonu asfaltowego do warstwy ścieralnej należy stosować kruszywa i lepiszcza podane w tablicy 5.

Tablica 5. Materiały do betonu asfaltowego do warstwy ścieralnej

Materiał	Kategoria ruchu				
	KR1 ÷ KR2			KR3 ÷ KR4	
Mieszanka mineralno- asfaltowa o wymiarze <i>D</i> , [mm]	5	8	11	8	11
Lepiszczka asfaltowe ^{a)}	50/70			50/70 ^{b)} PMB 45/80-55, PMB 45/80-65	
Kruszywa mineralne	Tablice 3.1, 3.2, 3.3 WT-1 Kruszywa 2008, Część2				
^{a)} na podstawie aprobat technicznych mogą być stosowane także inne lepiszcza nienormowe					
^{b)} nie zaleca się do stosowania w regionach, gdzie spodziewana minimalna temperatura nawierzchni wynosi poniżej -28°C (region północno-wschodni i tereny podgórskie)					

5.2.1. Projektowanie mieszanki mineralnej

Zalecane uziarnienie mieszanki mineralnej oraz zawartość lepiszcza w betonie asfaltowym do warstwy ścieralnej podano w tablicy nr 6.

Tablica 6. Uziarnienie mieszanki mineralnej oraz zawartość lepiszcza do betonu asfaltowego do warstwy ścieralnej, KR1÷KR2

Właściwość	Przesiew, [% (m/m)]	
	AC 11 S	
Wymiar sita #, [mm]:	od	do
16	100	-
11,2	90	100
8	70	90
5,6	-	-
2	45	60
0,125	8	22
0,063	6,0	12,0
Zawartość lepiszcza, wzór (2)	$B_{\min 6,4}$	

5.2.2. Projektowanie ilości lepiszcza

W celu ustalenia ilości lepiszcza w projektowanej mieszance betonu asfaltowego należy:

- wykonać 5 serii próbek wg metody Marshalla (po 3 próbki w każdej) z zaprojektowanej mieszanki mineralnej z różną zawartością lepiszcza (zaprojektowana oraz co +0,3%);
- próbki powinny być zagęszczane w jednakowej temperaturze, podanej w Aprobacie Technicznej przez producenta asfaltu, stosując po 50 uderzeń na każdą stronę próbki – w przypadku MMA na warstwę ścieralną

- dla betonu asfaltowego należy oznaczyć parametry zgodnie z wymaganiami punktu 5.2. i na podstawie tych wyników wstępnie ustalić optymalną ilość lepiszcza.

Przy odchyleniach w zawartości lepiszcza +0,3%, w stosunku do optymalnej ilości wszystkie parametry mieszanki mineralno-bitumicznej muszą spełniać wymagania zawarte w p.5.2.

Wykonawca ma obowiązek opracowania recepty laboratoryjnej i przedstawienia jej do zatwierdzenia Inspektorowi Nadzoru, co najmniej 30 dni przed planowanym wykonaniem odcinka próbnego.

5.2.3. Wymagania dla zaprojektowanej mieszanki mineralno-asfaltowej

Beton asfaltowy do warstwy ścieralnej powinien spełniać wymagania podane w tablicy nr 7.

Tablica 7. Wymagane właściwości betonu asfaltowego do warstwy ścieralnej, KR1÷KR2

Właściwość	Warunki zagęszczenia wg PN-EN 13108-20	Metoda i warunki badania	Wymiar mieszanki		
			AC 5 S	AC 8 S	AC 11 S
Zawartość wolnych przestrzeni	C.1.2, ubijanie, 2x50 uderzeń	PN-EN 12697-8, p. 4	$V_{\min 1.0}$ $V_{\max 3}$	$V_{\min 1.0}$ $V_{\max 3}$	$V_{\min 1.0}$ $V_{\max 3}$
Wolne przestrzenie wypełnione lepiszczem	C.1.2, ubijanie, 2x50 uderzeń	PN-EN 12697-8, p. 5	$VFB_{\min 78}$ $VFB_{\max 89}$	$VFB_{\min 78}$ $VFB_{\max 89}$	$VFB_{\min 75}$ $VFB_{\max 89}$
Zawartość wolnych przestrzeni w mieszance mineralnej	C.1.2, ubijanie, 2x50 uderzeń	PN-EN 12697-8, p. 5	$VMA_{\min 16}$	$VMA_{\min 16}$	$VMA_{\min 16}$
Odporność na działanie wody	C.1.1. ubijanie, 2x25 uderzeń	PN-EN 12697-12, przechowywanie w 40°C z jednym cyklem zamrażania, badanie w 15°C	$ITSR_{90}$	$ITSR_{90}$	$ITSR_{90}$

5.3. Wytwarzanie mieszanek mineralno-asfaltowych

Wymagania dla wytwórni i produkcji mieszanki mineralno-asfaltowej zgodnie z „WT-2 Nawierzchnie asfaltowe 2008”.

Mieszankę mineralno-asfaltową należy wytworzyć na gorąco w otaczarce (zespole maszyn i urządzeń dozowania, podgrzewania i mieszania składników oraz przechowywania gotowej mieszanki).

Kruszywo o różnym uziarnieniu lub pochodzeniu należy składować oddzielnie według wymiaru i chronić przed zanieczyszczeniem.

Wypełniacz należy przechowywać w suchych warunkach.

Dozowanie składników mieszanki mineralno-asfaltowej w otaczarkach, w tym także wstępne, powinno być zautomatyzowane i zgodne z receptą roboczą, a urządzenia do dozowania składników oraz pomiaru temperatury powinny być okresowo sprawdzane. Kruszywo o różnym uziarnieniu lub pochodzeniu należy dodawać odmierzone oddzielnie.

Lepiszcz asfaltowe należy przechowywać w zbiorniku z pośrednim systemem ogrzewania, z układem termostatowania zapewniającym utrzymanie żądanej temperatury z dokładnością $\pm 5^{\circ}\text{C}$. Temperatura lepiszcza asfaltowego w zbiorniku magazynowym (roboczym) nie powinna przekraczać wartości, które podano w tablicy 8.

Tablica 8. Najwyższa temperatura lepiszcza asfaltowego w zbiorniku magazynowym (roboczym)

Lepiszcz	Rodzaj	Najwyższa temperatura [$^{\circ}\text{C}$]
Asfalt drogowy	50/70	180

Kruszywo (ewentualnie z wypełniaczem) powinno być wysuszone i tak podgrzane, aby mieszanka mineralna uzyskała temperaturę właściwą do otoczenia lepiszczem asfaltowym. Temperatura mieszanki mineralnej nie powinna być wyższa o więcej niż 30°C od najwyższej temperatury mieszanki mineralno-asfaltowej podanej w tablicy 9. W tej tablicy najniższa temperatura dotyczy mieszanki mineralno-asfaltowej dostarczonej na miejsce wbudowania, a najwyższa temperatura dotyczy mieszanki mineralno-asfaltowej bezpośrednio po wytworzeniu w wytwórni MMA.

Tablica 9. Najwyższa i najniższa temperatura mieszanki mineralno- asfaltowej

Lepiszczce asfaltowe	Temperatura mieszanki [°C]	
	Beton asfaltowy AC	Mieszanki SMA, BBTM, PA
10/20	od 170 do 200	-
15/25	od 160 do 195	-
20/30	od 155 do 195	-
35/50	od 155 do 195	-
50/70	od 140 do 180	od 160 do 200
70/100	od 140 do 180	od 140 do 180
PMB 10/40-65	od 140 do 180	od 140 do 180
PMB 25/55-60	od 140 do 180	od 140 do 180
PMB 45/80-55	od 130 do 180	od 130 do 180
PMB 45/80-65	od 130 do 180	od 130 do 180
PMB 65/105-60	od 130 do 170	od 130 do 170

Mieszanka mineralno-asfaltowa przegrzana (z oznakami niebieskiego dymu w czasie wytwarzania) oraz o temperaturze niższej od wymaganej powinna być potraktowana jako odpad produkcyjny.

Wytwarzanie mieszanki będzie się odbywać w oparciu o receptę laboratoryjną zatwierdzoną przez Inspektora Nadzoru.

5.3.1. Badania typu i ocena zgodności

5.3.1.1. Badanie typu

W celu wykazania, że mieszanka mineralno-asfaltowa o danym składzie spełnia wszystkie wymagania zawarte w niniejszych „WT-2 Nawierzchnie asfaltowe 2008”, należy dla każdego składu mieszanki przeprowadzić badanie typu. Badanie typu obejmuje kompletny zestaw badań lub innych procedur, określających przydatność funkcjonalną mieszanek mineralno-asfaltowych na próbkach reprezentatywnych dla typu wyrobu.

Badanie typu powinno być przeprowadzone przy pierwszym wprowadzeniu mieszanek mineralno-asfaltowych do obrotu, w celu wykazania zgodności z wymaganiami.

Jeżeli użyto materiały składowe, których właściwości były już określone przez dostawcę materiału na podstawie zgodności z innymi dokumentami technicznymi, to właściwości te nie muszą być ponownie sprawdzane pod warunkiem, że przydatność tych materiałów pozostała bez zmian i nie istnieją inne przeciwwskazania.

W wypadku wyrobów oznakowanych znakiem CE zgodnie z odpowiednimi zharmonizowanymi specyfikacjami europejskimi można założyć, że mają one właściwości określone w oznakowaniu CE, jednak nie zwalnia to producenta z odpowiedzialności za zapewnienie, że mieszanka mineralno- asfaltowa jako całość spełnia odpowiednie wartości deklarowane.

Normy Europejskie na mieszanki mineralno-asfaltowe zawierają każdorazowo pewną liczbę wymagań odnośnie właściwości fizycznych i mechanicznych.

Niektóre z nich są wyrażone przez bezpośrednie pomiary właściwości mechanicznych, takich jak sztywność lub odporność na deformacje, podczas gdy inne są w formie właściwości zastępczych, takich jak zawartość asfaltu lub zawartość wolnych przestrzeni. Podczas przeprowadzania procedury badania typu producent powinien dostarczyć dowód spełnienia każdego odpowiedniego wymagania w danym dokumencie technicznym, z którym deklaruje zgodność.

Normy wyrobów dopuszczają zastosowanie podejścia grupowego w zakresie badania typu.

Oznacza ono, że w wypadku, gdy nastąpiła zamiana składnika mieszanki mineralno-asfaltowej i istnieją uzasadnione przesłanki, że dana właściwość nie ulegnie pogorszeniu oraz przy zachowaniu tej samej wymaganej kategorii właściwości, to nie jest konieczne badanie tej właściwości w ramach badania typu.

W wypadku wyboru podejścia grupowego należy ograniczyć się do korelacji pomiędzy składami mieszanek o podobnych właściwościach objętościowych i identycznych składach, z wyjątkiem rodzaju lepiszcza. W takim wypadku można przyjąć, że twardsze lepiszcza zapewnią odporność na deformacje i sztywność mieszanki, co najmniej tak dobrą, jak z bardziej miękkimi asfaltami. Na przykład beton asfaltowy z asfaltem 70/100 spełnia odpowiednie wymagania odporności na deformacje trwałe. Zmiana wyłącznie lepiszcza na twardsze, takie jak 50/70 nie będzie niekorzystnie wpływała na tę właściwość. W takim wypadku nie są konieczne dodatkowe badania tej właściwości przy wymaganej tej samej kategorii właściwości.

Wymagane jest również przeprowadzenie procedury badania typu, jako części Zakładowej kontroli produkcji wg PN-EN 13108-21, p. 4.1, z częstotnością przynajmniej raz na pięć lat, celem wykazania ciągłej zgodności.

5.3.1.2. Okres ważności

Sprawozdanie z badania typu zachowuje ważność dla określonego składu mieszanki do wystąpienia zmiany materiałów składowych, ale nie dłużej, niż przez okres trzech lat.

Badanie typu powinno być powtórzone w wypadku:

- upływu trzech lat,
- zmiany złoża kruszywa,
- zmiany rodzaju kruszywa (typu petrograficznego),

- zmiany kategorii kruszywa grubego, jak zdefiniowano w PN-EN 13043, jednej z następujących właściwości: kształtu, udziału ziaren częściowo przekruszonych, odporności na rozdrabnianie, odporności na ścieranie lub kanciastości kruszywa drobnego,
- zmiany gęstości ziaren (średnia ważona) o więcej niż 0,05 Mg/m³,
- zmiany rodzaju lepiszcza,
- zmiany typu mineralogicznego wypełniacza.

5.3.1.3. Sprawozdanie

Sprawozdanie z badania typu powinno stanowić część deklaracji zgodności producenta, powinno zawierać wymagane informacje wymienione poniżej oraz powinno być przedstawiane razem z odpowiednimi świadectwami badań.

Sprawozdanie powinno zawierać:

a) informacje ogólne:

- nazwę i adres producenta mieszanki mineralno-asfaltowej;
- datę wydania;
- nazwę wytwórni produkującej mieszankę mineralno-asfaltową;
- określenie typu mieszanki i kategorii, z którymi jest deklarowana zgodność;
- zestawienie metod przygotowania próbek oraz metod i warunków badania poszczególnych właściwości,

b) informacje o składnikach:

- każdy wymiar kruszywa źródło i rodzaj
- lepiszcze typ i rodzaj
- wypełniacz źródło i rodzaj
- dodatki źródło i rodzaj
- wszystkie składniki wyniki badań zgodnie z podanym zestawieniem (tablica 10)

c) informacje o mieszance mineralno-asfaltowej:

- skład mieszanki podany jako wejściowy skład (w wypadku walidacji w laboratorium) lub wyjściowy skład (w wypadku walidacji produkcji);
- wyniki badań zgodnie z podanym zestawieniem (tablica 11).

Tablica 10 zawiera wszystkie właściwości sprawdzane w badaniu typu. Zestaw badań danej mieszanki powinien uwzględniać metodę projektowania (beton asfaltowy), rodzaj warstwy, przeznaczenie i kategorię ruchu.

Tablica 10. Rodzaj i liczba badań składników mieszanki mineralno- asfaltowej

Składnik	Właściwość	Metoda badania	Liczba badań
Kruszywo (PN-EN 13043)	Uziarnienie	PN-EN 933-1	1 na frakcję
	Gęstość	PN-EN 1097-6	1 na frakcję
Lepiszcz (PN-EN 12591, PN-EN 13924, PN-EN 14023)	Penetracja lub temperatura mięknięcia	PN-EN 1426 lub PN-EN 1427	1
	Nawrót sprężysty ^{a)}	PN-EN 13398	1
Wypełniacz (PN-EN 13043)	Uziarnienie	PN-EN 933-10	1
	Gęstość	PN-EN 1097-7	1
Dodatki	Typ		
^{a)} dotyczy jedynie lepiszczy według PN-EN 14023			

Tablica 11. Rodzaj i liczba badań mieszanek mineralno- asfaltowych

Właściwość	Metoda badania	AC	AC WMS	BBTM	SMA	MA	PA
Zawartość lepiszcza (obowiązkowa)	PN-EN 12697-1 PN-EN 12697-39	1	1	1	1	1	1
Uziarnienie (obowiązkowa)	PN-EN 12697-2	1	1	1	1	1	1
Zawartość wolnych przestrzeni łącznie z VFB i VMA przy wymaganej zawartości wolnych przestrzeni $V_{max} < 7\%$ (obowiązkowa)	PN-EN 12697-8 Gęstość objętościowa wg PN-EN 12697-6, metoda B, w stanie nasyconym powierzchniowo suchym. Gęstość wg PN-EN 12697-5, metoda A, w wodzie	1	1	1	1	-	1
Zawartość wolnych przestrzeni łącznie z VFB i VMA przy wymaganej zawartości wolnych przestrzeni $7\% < V_{max} < 10\%$ (obowiązkowa)	PN-EN 12697-8 Gęstość objętościowa wg PN-EN 12697-6, metoda C, w stanie uszczelnienia powierzchniowego. Gęstość wg PN-EN 12697-5, metoda A, w wodzie	-	-	1	-	-	1
Zawartość wolnych przestrzeni łącznie z VFB i VMA przy wymaganej zawartości wolnych przestrzeni $V_{max} > 10\%$ (obowiązkowa)	PN-EN 12697-8 Gęstość objętościowa wg PN-EN 12697-6, metoda D, na podstawie wymiarów geometrycznych. Gęstość wg PN-EN 12697-5, metoda A, w wodzie	-	-	-	-	-	1
Wrażliwość na działanie wody (powiązana funkcjonalnie)	PN-EN 12697-12	1	1	1	1	-	1
Splywność lepiszcza (powiązana funkcjonalnie)	PN-EN 12697-18	-	-	-	1	-	1
Odporność na deformacje trwałe (powiązana funkcjonalnie), dotyczy betonu asfaltowego zaprojektowanego do maksymalnego obciążenia osi poniżej 130 kN	PN-EN 12697-22, mały aparat, metoda B w powietrzu, przy wymaganej temperaturze	1	1	-	1	-	-
Deformacja trwała (powiązana funkcjonalnie), dotyczy wymaganej wartości maksymalnego zagłębienia trzpienia większej niż 2,5 mm	PN-EN 12697-20 drobne kruszywo $D \leq 11,2$ mm	-	-	-	-	1	-
Sztwywność (funkcjonalna)	PN-EN 12697-26	1	1	-	-	-	-
Zmęczenie (funkcjonalna) do nawierzchni zaprojektowanych wg kryterium opartym na czteropunktowym zginaniu	PN-EN 12697-24, Załącznik D	1	1	-	-	-	-
Odporność na paliwo (powiązana funkcjonalnie)	PN-EN 12697-43	1	-	1	1	1	1
Odporność na środki odladzające (powiązana funkcjonalnie)	PN-EN 12697-41	1	-	1	1	1	1
Ubytek ziaren (powiązana funkcjonalnie)	PN-EN 12697-17	-	-	-	-	-	1

5.3.1.4. Próba technologiczna i odcinek próbny

Ustalony skład wejściowy mieszanki mineralno-asfaltowej powinien przed ostatecznym zastosowaniem zostać sprawdzony w warunkach budowy, poprzez wykonanie próby technologicznej lub odcinka próbnego. Próba technologiczna ma na celu sprawdzenie zgodności właściwości wyprodukowanej mieszanki mineralno-asfaltowej z receptą. Odcinek próbny o długości, co najmniej 50 m

powinien być wykonany przez Wykonawcę w warunkach zbliżonych do warunków budowy w celu sprawdzenia sprzętu i uzyskiwanych parametrów technicznych robót określonych w dokumentacji projektowej.

O konieczności wykonania odcinka próbnego zadecyduje Inspektor Nadzoru.

5.3.1.5. Zakładowa kontrola produkcji

Należy prowadzić Zakładową kontrolę produkcji - (ZKP) zgodnie z PN-EN 13108-21.

W ramach Zakładowej kontroli produkcji należy sprawdzać produkcyjny poziom zgodności metodą pojedynczych wyników, zgodnie z punktem A.3 Załącznika A do normy PN-EN 13108-21.

Oznaczenie produkcyjnego poziomu zgodności jest miarą ogólnego stanu nadzorowania procesu produkcyjnego i polega w uproszczeniu na analizowaniu ostatnich 32 wyników dla wszystkich typów wyrobu. W analizie wynik klasyfikowany jest jako niezgodny, jeżeli którykolwiek z sześciu wyszczególnionych parametrów jest poza zakresem tolerancji podanym w tabelicy 12. Odchylenia te zawierają poprawkę ze względu na dokładność pobierania próbek i przebieg badań.

Tablica 12. Odchylenia stosowane w ocenie zgodności produkcji mieszanki mineralno-asfaltowej z dokumentacją projektową

Przechodzi przez sito	Dopuszczalne odchylenie pojedynczej próbki od założonego składu [%]		Dopuszczalne odchylenie średnie od założonego składu [%]	
	Mieszanki drobnoziarniste	Mieszanki gruboziarniste	Mieszanki drobnoziarniste	Mieszanki gruboziarniste
<i>D</i>	-8 ÷ +5	-9 ÷ +5	±4	±5
<i>D/2</i> lub sito charakterystyczne dla kruszywa grubego	±7	±9	±4	±4
2 mm	±6	±7	±3	±3
Sito charakterystyczne dla kruszywa drobnego	±4	±5	±2	±2
0,063 mm	±2	±3	±1	±2
Zawartość rozpuszczalnego lepiszcza	±0,5	±0,6	±0,3	±0,3

Dla każdego wyniku badania należy obliczyć odchylenie średnie od wymaganej wartości następujących parametrów: przesiew przez sita *D*, *D/2* lub sito charakterystyczne dla kruszywa grubego, 2 mm, 0,063 mm oraz zawartość rozpuszczonego lepiszcza. W odniesieniu do wszystkich mieszanek, krocząca bieżąca wartość średnia z odchyleń każdego z tych parametrów powinna być zachowywana z ostatnich 32 analiz. Jeżeli średnie odchylenia przekraczają odpowiednie wartości (tablica 12), to wyrób jest niezgodny z wymaganiami i należy podjąć stosowne działania korygujące. Produkcyjny poziom zgodności, określony na podstawie ilości niezgodnych wyników, który podano w tabelicy 13, powinien być oznaczony jako niższy o jeden poziom tak długo, jak średnie odchylenie będzie niższe niż tolerancja.

Tablica 13. Określenie produkcyjnego poziomu zgodności wytwórni

Pojedyncze wyniki Liczba wyników niezgodnych, spośród ostatnich 32 badań	Produkcyjny poziom zgodności (PPZ)
od 0 do 2	A
od 3 do 6	B
> 6	C

W tabelicy 14 przedstawiono minimalną częstość badań gotowej mieszanki mineralno-asfaltowej w ramach Zakładowej kontroli produkcji kategorii Y i Z.

Tablica 14. Minimalna częstość badań w ramach Zakładowej kontroli produkcji kategorii Y i Z wg Załącznika A, PN-EN 13108-21

Mieszanka mineralno-asfaltowa	Kategoria	Częstość badań gotowego wyrobu, w zależności od poziomu PPZ, co		
		PPZ A	PPZB	PPZC
Mieszanki gruboziarniste	Z	2000 t	1000 t	500 t
Mieszanki drobnoziarniste	Y	1000 t	500 t	250 t

Dodatkowe badania właściwości mieszanek asfaltowych należy przeprowadzić zgodnie z PN-EN 13108-21, Załącznik D. W tabelicy 15 podano kategorie i wynikającą z nich częstość badań.

Tablica 15. Minimalna częstość badań dodatkowych w ramach Zakładowej kontroli produkcji wg Załącznika D, PN-EN 13108-21

Mieszanka mineralno-asfaltowa	Poziom PPZ	Częstość badania, co
Mieszanki gruboziarniste	B	5000 t
Mieszanki drobnoziarniste	C	3000 t

We wszystkich wypadkach próbki do badań powinny zostać przygotowane w taki sam sposób, jak przygotowane zostały próbki użyte we wstępnej walidacji badania typu danej mieszanki. W szczególności powinna zostać użyta ta sama metoda zagęszczania próbek. We wszystkich wypadkach należy zastosować jednakową procedurę badawczą zgodną z tą, jaka była wykorzystana do wstępnej walidacji badania typu. W tablicy 16 przedstawiono zakres badań dodatkowych w ramach Zakładowej kontroli produkcji.

Tablica 16. Zakres badań dodatkowych w ramach Zakładowej kontroli produkcji wg Załącznika D, PN-EN 13108-21

Właściwość	Metoda badania	Typ mieszanki według PN-EN 13108
		AC, BBTM, SMA, PA
Zawartość wolnych przestrzeni, [% (v/v)]	PN-EN 12697-8	+
Badanie twardości (penetracji) na próbkach sześciennej	PN-EN 12697-20	-

5.3.1.6. Deklaracje zgodności i oznakowanie CE

Certyfikat i deklaracje zgodności

W wypadku systemu 2+: Jeżeli zgodność z warunkami tego załącznika jest osiągnięta, jednostka notyfikowana wystawiła certyfikat wspomniany poniżej, producent lub jego przedstawiciel ustanowiony w EOG powinien przygotować i zachować deklarację zgodności, która upoważnia producenta do umieszczenia znaku CE.

Deklaracja powinna zawierać:

- numer nadany przez producenta;
- nazwę i adres producenta lub jego upoważnionego przedstawiciela zgłoszonego w Europejskim Obszarze Gospodarczym oraz miejsce produkcji;
- opis wyrobu i jego deklarowane właściwości (np. rodzaj, dane identyfikujące, zastosowanie);
- warunki, którym odpowiada wyrób, tj.: odniesienie do obowiązujących norm europejskich, zgodnie z następującym przyporządkowaniem:
 - AC PN-EN 13108-1
- warunki stosowania wyrobu;
- numer i adres jednostki certyfikującej oraz nr certyfikatu Zakładowej kontroli produkcji;
- nazwisko i stanowisko osoby upoważnionej do podpisywania deklaracji zgodności w imieniu producenta lub jego upoważnionego przedstawiciela;
- datę uzyskania.

Do deklaracji zgodności powinien być dołączony certyfikat Zakładowej kontroli produkcji wydany przez jednostkę certyfikującą, zawierający poza podanymi wyżej informacjami:

- nazwę i adres jednostki certyfikującej;
- numer certyfikatu Zakładowej kontroli produkcji;
- warunki i okres ważności certyfikatu, jeżeli ma to zastosowanie;
- nazwisko i stanowisko osoby upoważnionej do podpisywania certyfikatu.

Powyższą deklarację należy przygotować w jednym z języków oficjalnych UE (angielskim, francuskim lub niemieckim) lub w języku kraju członkowskiego UE, w którym wyrób będzie stosowany.

Oznakowanie CE i etykietowanie

Producent lub jego upoważniony przedstawiciel zgłoszony w EOG jest odpowiedzialny, za umieszczenie oznakowania CE. Znak CE należy umieścić zgodnie z Dyrektywą 93/68/EWG na etykiecie znajdującej się na opakowaniu lub dołączonej do dokumentów handlowych (np. listu przewozowego). Do znakowania znakiem CE powinny być dołączone następujące informacje:

- numer identyfikacyjny jednostki certyfikującej;
- nazwa lub znak identyfikacyjny oraz zarejestrowany adres producenta;
- dwie ostatnie cyfry roku, w którym umieszczono oznakowanie CE;
- numer certyfikatu zgodności WE lub certyfikatu Zakładowej kontroli produkcji (jeżeli dotyczy), numer certyfikatu ZKP (dotyczy tylko wyrobów ocenianych w systemie 2+);
- odniesienie do obowiązujących europejskich norm, zgodnie z następującym przyporządkowaniem:
 - AC PN-EN 13108-1
- opis wyrobu, w tym m.in.: nazwa, wymiar i przewidywane zastosowanie;
- informacje na temat podstawowych właściwości przedstawione jako:

- wartości deklarowane i, gdy jest to konieczne, poziom lub klasa w celu określenia każdej z podstawowych właściwości zgodnie z „uwagami”,
- lub alternatywnie, tylko normowe oznaczenie lub w połączeniu z deklarowanymi wartościami jak powyżej, oraz
- „właściwość nieoznaczana” w wypadku właściwości, wobec których jest to zasadne.

Opcja „właściwość nieoznaczana” (NPD) nie może być stosowana, jeżeli dana właściwość osiąga wartość dopuszczalną. W innym wypadku opcja NPD może być stosowana wtedy, gdy ta właściwość - przy zamierzonym stosowaniu - nie jest objęta wymaganiami zawartymi w przepisach.

Deklarację i certyfikat należy przedłożyć w języku polskim.

5.4. Przygotowanie podłoża

Podłożem dla układanej warstwy ścieralnej jest podbudowa AC wg SST.D.04.07.01. Przed skropieniem warstwy podłoża emulsją asfaltową wymagana jest kontrola poprawności jego wykonania.

Kontrola polega na sprawdzeniu zgodności z wymaganiami SST dotyczącymi warstwy podłoża:

- a) spadków poprzecznych, pochyłeń podłużnych nie rzadziej niż 100 m,
- b) równości podłużnej i poprzecznej - lata,
- c) dokładnego oczyszczenia,
- d) ilości i jakości skropienia.

Podłoże pod warstwę asfaltową na całej powierzchni powinno być:

- ustabilizowane i nośne;
- czyste, bez zanieczyszczenia lub pozostałości luźnego kruszywa;
- wyprofilowane, równe i bez kolein.

W przypadku podłoża z nowo wykonanej warstwy asfaltowej do oceny nierówności należy przyjąć dane z pomiaru równości tej warstwy, zgodnie z punktem 6.2.2.

Jeżeli nierówności poprzeczne są większe niż dopuszczalne, w wypadku podłoża pod warstwy asfaltowe wałowane, to należy wyrównać podłoże. Rzędne wysokościowe podłoża oraz urządzeń usytuowanych w nawierzchni lub ją ograniczających powinny być zgodne z dokumentacją projektową.

Z podłoża powinien być zapewniony odpływ wody. Podłoże powinno być wolne od zanieczyszczeń organicznych takich jak tłuszcze, smary i oleje. Podłoże musi być czyste, nie może być na nim śniegu lub lodu.

Nie dopuszcza się, aby w podłożu były koleiny lub inne zagłębienia mogące powodować zwiększone zaleganie wody, co jest szczególnie ważne w wypadku pozostawienia istniejących szczelnych warstw asfaltowych. Oznakowanie poziome na warstwie podłoża należy usunąć.

W celu polepszenia połączenia między warstwami technologicznymi nawierzchni powierzchnia podłoża powinna być w ocenie wizualnej chropowata.

Jeżeli podłoże jest nieodpowiednie, to należy ustalić, jakie specjalne środki należy podjąć przed wykonaniem warstwy asfaltowej.

Podłoże powinno być skropione lepiszczem. Ma to na celu zwiększenie połączenia między warstwami konstrukcyjnymi oraz zabezpieczenie przed wnikaniem i zaleganiem wody między warstwami. Skropienie lepiszczem powinno być wykonane w ilości podanej w SST D-04.03.01 „Oczyszczenie i skropienie warstw konstrukcyjnych”.

Skrapianie podłoża należy wykonywać równomiernie stosując rampy do skrapiania, np. skrapiaarki do lepiszczy asfaltowych. Dopuszcza się skrapianie ręczne łańcą w miejscach trudno dostępnych (np. ścieki uliczne) oraz przy urządzeniach usytuowanych w nawierzchni lub ją ograniczających. W razie potrzeby urządzenia te należy zabezpieczyć przed zabrudzeniem. Skropione podłoże należy wyłączyć z ruchu publicznego przez zmianę organizacji ruchu.

W przypadku stosowania emulsji asfaltowej podłoże powinno być skropione przed układaniem warstwy asfaltowej w celu odparowania wody, w zależności od ilości emulsji asfaltowej:

- 8h w wypadku zastosowania więcej niż 1,0 kg/m²,
- 2h w wypadku zastosowania od 0,5 do 1,0 kg/m²,
- 0,5h w wypadku zastosowania do 0,5 kg/m².

Czas ten nie dotyczy skrapiania rampą zamontowaną na rozkładarce.

Powierzchnie czołowe wpustów itp. urządzeń powinny być pokryte asfaltem lub materiałem uszczelniającym określonym w odpowiednich SST i zaakceptowanym przez Inspektora Nadzoru.

Powierzchnia podłoża pod warstwę nawierzchni z betonu asfaltowego powinna być sucha i czysta.

Nierówności podłoża pod warstwę nawierzchni nie powinny być większe niż dopuszczalne wartości podane w odpowiednich SST.

5.5. Połączenie międzywarstwowe

Przed rozłożeniem warstwy ścieralnej z betonu asfaltowego, tak przygotowane podłoże, w celu zapewnienia odpowiedniego połączenia międzywarstwowego, należy skropić kationową emulsją asfaltową, w ilościach zgodnych z SST D.04.03.01.

Powierzchnie czołowe krawężników, wpustów itp. urządzeń powinny być pokryte uszczelniającą taśmą samoprzylepną na bazie polimeroasfaltu grubości min. 8 mm lub tiksotropową masą asfaltową. Wybrane rozwiązanie proponuje Wykonawca i przedstawia Inspektorowi Nadzoru do akceptacji.

Nie dopuszcza się skropienia powierzchni czołowych krawężników, włazów, wpustów itd. za pomocą emulsji asfaltowej lub asfaltu.

5.6. Warunki przystąpienia do robót

Mieszanek mineralno-asfaltowa należy w budowywać w sprzyjających warunkach atmosferycznych. Nie wolno w budowywać betonu asfaltowego i mieszanek SMA lub BBTM, gdy na podłożu tworzy się zamknięty film wodny. Temperatura otoczenia w ciągu doby nie powinna być niższa od temperatury podanej w tabelicy 17.

Tabela 17. Minimalna temperatura otoczenie podczas wykonania warstw asfaltowych

Rodzaj robót	Minimalna temperatura otoczenia [°C]	
	przed przystąpieniem do robót	w czasie robót
Warstwa ścieralna o grubości > 3 cm	0	+5
Warstwa ścieralna o grubości < 3 cm	+5	+10
Warstwa wiążąca	-2	0
Warstwa podbudowy	-5	-3

Temperatura powietrza powinna być mierzona, co najmniej 3 razy dziennie: przed przystąpieniem do robót oraz podczas ich wykonywania w okresach równomiernie rozłożonych w planowanym czasie realizacji dziennej działki roboczej. Temperatura otoczenia może być niższa w wypadku stosowania ogrzewania podłoża i obramowania (np. promienniki podczerwieni, urządzenia mikrofalowe). W wypadku stosowania mieszanek mineralno-asfaltowych z dodatkiem obniżającym temperaturę mieszania i w budowania należy indywidualnie określić wymagane warunki otoczenia.

Warunki atmosferyczne powinny zapewniać zakończenie zagęszczania mieszanki MA zanim jej temperatura opadnie poniżej minimalnej temperatury w czasie zagęszczania wymaganej dla mieszanek opisanych w niniejszej SST.

5.7. Zarób próbny

Wykonawca przed przystąpieniem do produkcji mieszanek mineralno-asfaltowych jest zobowiązany do przeprowadzenia w obecności Inspektora Nadzoru kontrolnej produkcji.

Zarób próbny stanowi jedno pełne mieszanie w wytwórni mas bitumicznych. Podczas wykonywania zarobu próbnego należy pobrać 2 próbki mieszanki mineralno-asfaltowej, z których należy wykonać ekstrakcje i sprawdzić zawartość asfaltu oraz tolerancje zawartości poszczególnych frakcji względem składu zaprojektowanego, zgodnie z poniższymi wymaganiami.

Zaroby próbne oraz badania należy powtarzać do momentu uzyskania odpowiednich wyników oraz nastawień maszyny pozwalających na ich utrzymanie podczas produkcji. W wypadku wątpliwości, co do prawidłowości przeprowadzonych badań, Inspektor Nadzoru może zażądać kolejnej próby technologicznej oraz dodatkowych zarobów próbnych i badań uzupełniających lub zlecić je do innego laboratorium. Zwiększenie ilości badań nie może rościć żądań Wykonawcy o dodatkową zapłatę.

Wymagania jakościowe dla mieszanki betonu asfaltowego na warstwy BA dopuszczają odchylenia od składu projektowanego zgodnie z tabelicą 12.

5.8. Odcinek próbny

Na co najmniej 3 dni przed rozpoczęciem w budowywania mieszanki, przewiduje się wykonanie odcinka próbnego. Każdorazowo odcinek próbny należy wykonać:

- przy zmianie recepty mieszanki mineralno-asfaltowej,
- przy zmianie wytwórni,
- przy zmianie dostawcy kruszyw lub asfaltu,
- w wypadku zaistnienia wątpliwości co do jakości produkowanej mieszanki.

Celem wykonania odcinka próbnego jest:

- stwierdzenie czy użyty sprzęt jest właściwy,
- określenie grubości warstwy mieszanki mineralno-asfaltowej przed zagęszczeniem, koniecznej do uzyskania wymaganej w dokumentacji projektowej grubości warstwy,
- określenie potrzebnej ilości przejść walców dla uzyskania prawidłowego zagęszczenia warstwy.

Do takiej próby Wykonawca użyje takich materiałów oraz sprzętu, jakie będą stosowane do wykonania warstwy nawierzchni. Odcinek próbny powinien być zlokalizowany w miejscu zatwierdzonym przez Inspektora Nadzoru.

Wykonawca może przystąpić do wykonywania warstwy nawierzchni po zaakceptowaniu przez Inspektora Nadzoru wyników badań i prób z odcinka próbnego warstwy.

Odcinek próbny stanowi fragment podbudowy pełnej grubości przewidzianej w Dokumentacji Projektowej, szerokości zgodnej z używanym do w budowania warstwy sprzętem, długości 60 do 100 m.

Z każdego odcinka próbnego, z różnych miejsc, pobiera się materiał, na co najmniej 2 próbki, na bazie których przeprowadza się badania składu oraz właściwości MMA przewidzianych w niniejszej SST. W wypadku wątpliwości, co do prawidłowości przeprowadzonych badań, Inspektor Nadzoru może zażądać badań uzupełniających lub zlecić je do innego laboratorium. Zwiększenie ilości badań nie może rościć żądań Wykonawcy o dodatkową zapłatę.

O konieczności wykonania odcinka próbnego zadecyduje Inspektor Nadzoru.

5.9. Wykonanie warstwy z betonu asfaltowego

5.9.1. Wbudowywanie

Mieszkankę mineralno-asfaltową można wbudowywać na podłożu przygotowanym zgodnie z zapisami w punktach 5.4 i 5.5.

Mieszkankę mineralno-asfaltową należy wbudowywać w sprzyjających warunkach atmosferycznych zgodnie z punktem 5.6.

Mieszanka mineralno-asfaltowa powinna być wbudowywana rozkładarką wyposażoną w układ automatycznego sterowania grubości warstwy i utrzymywania niwelety zgodnie z dokumentacją projektową.

Mieszanki mineralno-asfaltowe można rozkładać maszyną drogową z podwójnym zestawem rozkładającym do rozkładania dwóch warstw technologicznych w jednej operacji. W miejscach niedostępnych dla sprzętu dopuszcza się wbudowywanie ręczne.

Grubość wykonywanej warstwy powinna być sprawdzana, co 25 m, w co najmniej trzech miejscach (w osi i przy brzegach warstwy).

Do warstwy wiążącej i ścieralnej dopuszcza się stosowanie mieszanek mineralno-asfaltowych z kilku wytwórni, pod warunkiem skoordynowania między sobą deklarowanych przydatności mieszanek (min.: typ, rodzaj składników, właściwości) z zachowaniem braku różnic w ich właściwościach.

Mieszanki mineralno-asfaltowe powinny ponadto wykazywać jednakową jakość, jak również mieć zgodne parametry zagęszczania i układania, potwierdzone dla obu wytwórni zarobami próbnymi i odcinkami próbnymi

Mieszanki produkowane w różnych wytwórniach, będą wbudowywane w oddzielne pasy, podczas zespołowej pracy układarek.

Nie dopuszcza się równoczesnego wbudowywania mieszanek produkowanych na bazie różnych recept.

Mieszkankę mineralno-asfaltową należy, bezwzględnie po dowiezieniu do miejsca wbudowania, w ciągły sposób podawać do układarki i układać. Wielkości dostaw mieszanki do układarki powinny być tak regulowane, aby umożliwić nieprzerwaną pracę układarki. Układarka powinna pracować w sposób ciągły zawsze, gdy jest to możliwe. Należy stosować takie prędkości poruszania się układarki i technikę jej pracy, które zapewniają jednorodne podawanie mieszanki mineralno-asfaltowej na całej szerokości układania, bez ciągnięcia, rozrywania i segregacji materiału.

Minimalna grubość mieszanki układanej w każdym przejściu układarki powinna być zgodna z minimalnymi wielkościami podanymi w p. 1.3 niniejszej SST.

Ręczne układanie mieszanek mineralno-asfaltowych dopuszcza się jedynie w następujących przypadkach:

- układanie warstw wiążących o nieregularnym kształcie i zmiennej grubości,
- w miejscach, gdzie praca układarki jest niemożliwa,
- w miejscach wskazanych przez Inspektora Nadzoru.

Ręczne profilowanie grabiami mieszanki mineralno-asfaltowej lub ręczne dodawanie i rozścielanie mieszanki na ułożonej nawierzchni dopuszcza się jedynie w następujących przypadkach:

- na brzegach warstw bitumicznych oraz przy wpustach (ściekach) i włazach,
- w pobliżu szczelin dylatacyjnych na mostach, wiaduktach i innych obiektach,
- w miejscach wskazanych przez Inspektora Nadzoru.

Ręcznie ułożone warstwy powinny spełniać wymagania określone w niniejszym punkcie, z wyjątkiem wymagań odnoszących się do układarek.

Do uszczelniania połączeń technologicznych należy stosować emulsję asfaltową według PN-EN 13808 lub inne lepiszcza oraz materiały termoplastyczne (taśmy, pasty itp.) według norm lub aprobat technicznych.

Do uszczelniania krawędzi należy stosować asfalt drogowy według PN-EN 12591, asfalt modyfikowany polimerami według normy PN-EN 14023 „metodą na gorąco”, albo inne lepiszcza według norm lub aprobat technicznych.

Wśród połączeń technologicznych wyróżnia się:

- złącza podłużne i poprzeczne (połączenia tego samego materiału wykonywanego w różnym czasie),
- spoiny (połączenia różnych materiałów, np. asfaltu lanego i betonu asfaltowego oraz warstwy asfaltowej z urządzeniami obcymi w nawierzchni lub ją ograniczającymi).

Połączenia technologiczne powinny być jednorodne i szczelne.

Złącza podłużnego nie można umiejscawiać w śladach kół. Należy unikać umiejscawiania złączy w obszarze poziomego oznakowania jezdni.

Złącza podłużne między pasami kolejnych warstw technologicznych należy przesunąć względem siebie, o co najmniej 15 cm w kierunku poprzecznym do osi jezdni.

Złącza poprzeczne między działkami roboczymi układanych pasów kolejnych warstw technologicznych należy przesunąć względem siebie, o co najmniej 2 m w kierunku podłużnym do osi jezdni.

5.9.1.1. Technologia rozkładania „gorące przy gorącym”

Do metody tej są używane rozkładarki pracujące obok siebie. Wydajności wstępnego zagęszczania stołami rozkładarek muszą być do siebie dopasowane. Przyjęta technologia robót ma zapewnić prawidłowe i szczelne połączenie układanych pasów warstwy technologicznej. Zazwyczaj warunek ten zapewnia się przez zminimalizowanie odległości między rozkładarkami tak, aby odległość między układanymi pasami nie była większa niż długość rozkładarki oraz druga w kolejności rozkładarką nadkładała mieszankę na pierwszy pas.

5.9.1.2. Technologia rozkładania „gorące przy zimnym”

Wcześniej wykonany pas warstw technologicznej powinien mieć wyprofilowaną krawędź, równomiernie zagęszczoną, bez pęknięć. Krawędź ta nie może być pionowa, lecz powinna być skośna. Najczęściej takie przygotowanie krawędzi polega na odcięciu wąskiego

pasa wzdłuż krawędzi cieplej warstwy. Na krawędzi pasa warstwy wiążącej i ścieralnej należy nanieść lepiszcze lub inny materiał do złączy według punktu 5.9.1, w ilości co najmniej 50g na 1cm grubości warstwy 1 metr bieżący krawędzi. Na krawędź pasa warstwy wiążącej i ścieralnej nie należy nanosić lepiszczy używanych do połączenia międzywarstwowego według punktu 5.4 i 5.5.

5.9.1.3. Zakończenie działki roboczej

Zakończenie działki roboczej dotyczy wystąpienia przerw w układaniu pasa warstwy technologicznej na czas, po którym temperatura mieszanki mineralno-asfaltowej obniży się poza dopuszczalną granicę. W takim wypadku wykonywanie warstwy technologicznej z mieszanek wałowanych (nie dotyczy asfaltu lanego) należy poprzedzić usunięciem ułożonego wcześniej pasa o długości do 3 m. Należy usunąć fragment pasa na całej jego grubości. Na tak powstałą krawędź należy nanieść lepiszcze lub inny materiał do złączy, w ilości co najmniej 50 g na 1 cm grubości warstwy na 1 metr bieżący krawędzi

5.9.2. Zagęszczanie

Mieszanek mineralno-asfaltową należy układać i zagęszczać warstwami umożliwiającymi uzyskanie wymaganej grubości, rzędnej powierzchni oraz spełnienia wymagań w zakresie równości i zagęszczenia.

Zagęszczanie mieszanki mineralno-asfaltowej należy rozpocząć niezwłocznie, gdy nie zagęszczony materiał będzie mógł być zagęszczany walcami bez powodowania przemieszczeń warstwy lub spekań powierzchniowych.

Zagęszczanie należy zakończyć zanim temperatura spadnie poniżej minimalnej temperatury wałowania. Wałowanie należy kontynuować do czasu zniknięcia z powierzchni warstwy wszystkich śladów po walcach. Nie dopuszcza się powierzchniowego łatania zawałowanej warstwy.

Zagęszczanie należy prowadzić statycznymi walcami stalowymi gładkimi, wibracyjnymi lub też zespołem tych walców, o ciężarze 80 - 100 kN i szerokości wału nie mniejszej niż 1450 mm. Dla zagęszczania mieszanki na bazie asfaltu bez modyfikacji, dopuszcza się również zagęszczanie walcami ogumionymi. Powierzchnię warstwy wiążącej należy wykończyć walcem gładkim, statycznym lub wibracyjnym z wyłączoną wibracją. Na pomostach obiektów mostowych nie należy stosować walców wibracyjnych z włączoną wibracją. Dopuszcza się stosowanie walców wibracyjnych lub innych walców zaproponowanych przez Wykonawcę, jeżeli mogą one zapewnić taki sam standard zagęszczenia jak walce statyczne o ciężarze 80 kN. Wykonawca powinien ocenić pracę walców wibracyjnych lub innych proponowanych walców przy wykonywaniu odcinka próbnego, co umożliwi uzyskanie akceptacji Inspektora Nadzoru.

Mieszanki mineralno-asfaltowe należy zagęszczać w kierunku równoległym do osi drogi, a koła napędzane powinny znajdować się bliżej układarki. Wałowanie należy rozpocząć od spoin i prowadzić od niżej położonej do wyżej położonej krawędzi. Ślady kolejnych przejazdów walca powinny zachodzić na siebie na szerokość co najmniej połowy szerokości tylnego koła.

Walce powinny pracować z prędkością nie większą niż 5 km/godz. Nie dopuszcza się postoju walca na nie zagęszczonej w pełni nawierzchni. Należy również zastosować środki zapobiegające zanieczyszczeniu nawierzchni olejem napędowym, smarami, benzyną i innymi substancjami obcymi w czasie pracy lub postoju walców. Aby zapobiec przyleganiu mieszanki do kół walców, można je zwilżać wodą. Należy stosować tylko takie ilości wody, które są wymagane w celu zapobiegania przyleganiu mieszanki do kół, przy czym zaleca się stosowanie rozpylania wody (mgiełki wodnej). Na częściowo wykończonej nawierzchni nie mogą tworzyć się kałuże wody.

5.9.3. Złącza

W przypadku występowania w nawierzchni bitumicznej złączy podłużnych i poprzecznych, mieszanka powinna być w pełni zagęszczona, a brzegi złączy powinny być ze sobą zrównane, co można uzyskać stosując jedną z wymienionych poniżej metod, przy czym dla złączy poprzecznych należy stosować jedynie metodę opisaną w punkcie 2:

- 1 przez zastosowanie dwóch lub więcej układarek pracujących w zespole w takiej odległości, aby możliwe było całkowite zagęszczenie sąsiednich pasów roboczych przez ciągłe (nieprzerwane) wałowanie;
- 2 przez obcinanie odsłoniętych złączy na głębokość równą wymaganej grubości warstwy, do uzyskania pionowej krawędzi i usunięcie całego luźnego materiału. Następnie, przed ułożeniem sąsiedniego pasa roboczego, pionowe krawędzie pokrywa się taśmą przyklepną z polimeroasfalem o minimalnej grubości 8 mm lub tiksotropową masą asfaltową. Jeżeli sąsiedni pas roboczy nie będzie układany w tym samym czasie, odsłoniętą krawędź należy zabezpieczyć przed uszkodzeniem listwą drewnianą.

Niedopuszczalne jest uszczelnianie połączenia wyłącznie przez zalanie go z góry asfalem, po zagęszczeniu warstwy.

Wszystkie złącza powinny być przesunięte o co najmniej:

- 20 cm względem złączy podłużnych do nich równoległych,
- 200 cm względem złączy poprzecznych do nich równoległych,

występujących w niżej położonej warstwie.

Układ złączy powinien być zaakceptowany przez Inspektora Nadzoru.

5.9.4. Utrzymanie wykonanych warstw

Warstwy z mieszanek mineralno-asfaltowych należy utrzymywać w czystości. Po warstwie bitumicznej, na której przewiduje się ułożenie następnej warstwy, dopuszcza się jedynie ruch pojazdów i maszyn pracujących przy układaniu i zagęszczaniu następnej warstwy.

W przypadku jakiegokolwiek zanieczyszczenia warstwy bitumicznej, Wykonawca powinien podjąć starania w celu jej oczyszczenia, a jeżeli okaże się to niemożliwe, Inspektor Nadzoru podejmie decyzję o rozbiórce warstwy. Warstwa wiążąca nie może pozostać nie przykryta warstwą ścieralną przez więcej niż trzy kolejne dni po ułożeniu. Inspektor Nadzoru, ze względu na panujące warunki atmosferyczne lub z jakiegokolwiek innego powodu, może wydłużyć ten okres o minimalny, niezbędny czas.

6. KONTROLA JAKOŚCI ROBÓT

6.1. Ogólne zasady kontroli jakości robót

Ogólne zasady kontroli jakości robót podano w SST D.M.00.00.00 „Wymagania ogólne”.

6.2. Właściwości warstw i nawierzchni

6.2.1. Grubość warstwy i zagęszczenie

Właściwości wykonanej warstwy powinny spełniać warunki podane w tablicy 18.

Tablica 18. Typ i wymiar mieszanek mineralno- asfaltowych do warstw nawierzchni

Warstwa i sposób projektowania	Typ i wymiar mieszanki, przeznaczenie	Projektowana grubość warstwy technologicznej [cm]	Wskaźnik zagęszczenia [%]	Zawartość wolnych przestrzeni w warstwie [% (v/v)]
Ścieralna projektowanie empiryczne	AC 11 S, KR1-KR2	3,0 ÷ 5,0	≥ 98	1,0 ÷ 4,0

6.2.2. Równość

Pomiary równości podłużnej należy wykonywać w środku każdego ocenianego pasa ruchu.

Do oceny równości podłużnej warstwy ścieralnej nawierzchni dróg klasy Z, L i D oraz placów i parkingów należy stosować metodę z wykorzystaniem łaty 4-metrowej i klina lub metody równoważnej użyciu łaty i klina, mierząc wysokość prześwitu w połowie długości łaty. Pomiar wykonuje się nie rzadziej niż co 10 m. Wymagana równość podłużna jest określona przez wartość odchylenia równości (prześwitu), które nie mogą przekroczyć 6 mm. Przez odchylenie równości rozumie się największą odległość między łatą a mierzoną powierzchnią

Przed upływem okresu gwarancyjnego wartość odchylenia równości podłużnej warstwy ścieralnej nawierzchni dróg klasy Z i L nie powinna być większa niż 8 mm.

Badanie wykonuje się według procedury jak podczas odbioru nawierzchni.

Do oceny równości poprzecznej warstw nawierzchni dróg wszystkich klas technicznych należy stosować metodę z wykorzystaniem łaty 4-metrowej i klina lub metody równoważnej użyciu łaty i klina. Pomiar należy wykonywać w kierunku prostopadłym do osi jezdni, na każdym ocenianym pasie ruchu, nie rzadziej niż co 10 m. Wymagana równość poprzeczna jest określona w rozporządzeniu dotyczącym warunków technicznych, jakim powinny odpowiadać drogi publiczne.

Przed upływem okresu gwarancyjnego wartość odchylenia równości poprzecznej warstwy ścieralnej nawierzchni dróg wszystkich klas technicznych nie powinna być większa niż podana w tablicy 19.

Badanie wykonuje się według procedury jak podczas odbioru nawierzchni.

Tablica 19. Dopuszczalne wartości odchylenia równości poprzecznej warstwy ścieralnej wymagane przed upływem okresu gwarancyjnego

Klasa drogi	Element nawierzchni	Wartości odchylenia równości poprzecznej [mm]
A, S, GP	Pasy: ruchu, awaryjne, dodatkowe, włączania i wyłączania	≤ 6
	Jezdnie łącznic, jezdnie MOP, utwardzone pobocza	≤ 8
G	Pasy: ruchu, dodatkowe, włączania i wyłączania, postojowe, jezdnie łącznic, utwardzone pobocza	≤ 8
Z, L, D	Pasy ruchu	≤ 9

6.2.3. Właściwości przeciwpoślizgowe warstwy ścieralnej

Przy ocenie właściwości przeciwpoślizgowych nawierzchni drogi klasy Z i dróg wyższych klas powinien być określony współczynnik tarcia na mokrej nawierzchni przy całkowitym poślizgu opony testowej.

Pomiar wykonuje się przy temperaturze otoczenia od 5 do 30°C, nie rzadziej niż co 50 m na nawierzchni zwilżanej wodą w ilości 0,5 l/m², a wynik pomiaru powinien być przeliczalny na wartość przy 100% poślizgu opony testowej o rozmiarze 185/70 R14. Miarą właściwości przeciwpoślizgowych jest miarodajny współczynnik tarcia. Za miarodajny współczynnik tarcia przyjmuje się różnicę wartości średniej $E(\mu)$ i odchylenia standardowego D : $E(\mu) - D$. Długość odcinka podlegającego odbiorowi nie powinna być większa niż 1000 m. Liczba pomiarów na ocenianym odcinku nie powinna być mniejsza niż 10. W wypadku odbioru krótkich odcinków nawierzchni, na których nie można wykonać pomiarów z prędkością 60 lub 90 km/h (np. rondo, dojazd do skrzyżowania, niektóre łącznice), poszczególne wyniki pomiarów współczynnika tarcia nie powinny być niższe niż 0,47, przy prędkości pomiarowej 30 km/h.

Dopuszczalne wartości miarodajnego współczynnika tarcia nawierzchni wymagane w okresie od 4 do 8 tygodni po oddaniu warstwy do eksploatacji są określone w rozporządzeniu dotyczącym warunków technicznych, jakim powinny odpowiadać drogi publiczne.

Jeżeli warunki atmosferyczne uniemożliwiają wykonanie pomiaru w wymienionym terminie, powinien być on zrealizowany z najmniejszym możliwym opóźnieniem.

Przed upływem okresu gwarancyjnego wartości miarodajnego współczynnika tarcia nie powinny być mniejsze niż podane w tablicy 20. W wypadku badań na krótkich odcinkach nawierzchni, rondach lub na dojazdach do skrzyżowań poszczególne wyniki pomiarów współczynnika tarcia nie powinny być niższe niż 0,44, przy prędkości pomiarowej 30 km/h

Tablica 20. Dopuszczalne wartości miarodajnego współczynnika tarcia wymagane przed upływem okresu gwarancyjnego

Klasa drogi	Element nawierzchni	Miarodajny współczynnik tarcia przy prędkości zablokowanej opony względem nawierzchni	
		60 km/h	90 km/h
A,S	Pasy ruchu	-	≥ 0,37
	Pasy: włączania i wyłączania, jezdnie łącznic	≥ 0,44	-
GP, G, Z	Pasy: ruchu, dodatkowe, utwardzone pobocza	≥ 0,36	-

6.3. Dopuszczalne odchyłki

6.3.1. Mieszanka mineralno-asfaltowa

Na etapie oceny jakości w budowywanej mieszanki mineralno-asfaltowej podaje się wartości dopuszczalne i tolerancje, w których uwzględnia się: rozrzut występujący przy pobieraniu próbek, dokładność metod badań oraz odstępstwa uwarunkowane metodą pracy. Z tego względu występują różnice w stosunku do zapisów dotyczących Zakładowej kontroli produkcji mieszanki mineralno-asfaltowej wg p. 5.3.1.5

Do oceny jakości mieszanki mineralno-asfaltowej mogą posłużyć wyniki badań wykonanych w ramach Zakładowej kontroli produkcji. Właściwości materiałów budowlanych należy określać dla każdej warstwy technologicznej, a metody badań powinny być zgodne z niniejszymi wymaganiami technicznymi.

Jeżeli nie ma danych o materiałach budowlanych przeznaczonych do użycia oraz składzie mieszanki mineralno-asfaltowej, to wyniki badań kontrolnych powinny być zgodne z wymaganiami określonymi w p. 5.

Właściwości materiałów należy oceniać na podstawie badań pobranych próbek mieszanki mineralno-asfaltowej przed wbudowaniem (wbudowanie oznacza wykonanie warstwy asfaltowej). Wyjątkowo dopuszcza się badania próbek pobranych z wykonanej warstwy asfaltowej.

6.3.1.1. Właściwości lepiszcza odzyskanego

Temperatura mięknięcia lepiszcza (asfaltu lub polimeroasfaltu) wyekstrahowanego z mieszanki mineralno-asfaltowej nie powinna przekroczyć wartości dopuszczalnych podanych w tablicy 21.

W wypadku mieszanki mineralno-asfaltowej z polimeroasfaltem nawrót sprężysty lepiszcza wyekstrahowanego powinien wynieść, co najmniej 40%. Dotyczy to również przedwczesnego zerwania tego lepiszcza w badaniu, przy czym należy wtedy podać wartość wydłużenia.

Tablica 21. Najwyższa temperatura mięknięcia wyekstrahowanego asfaltu

Rodzaj	Temperatura mięknięcia, nie więcej niż [°C]
Asfalt drogowy	
50/70	63

6.3.1.2. Zawartość lepiszcza

Zawartość rozpuszczalnego lepiszcza z każdej próbki pobranej z mieszanki mineralno-asfaltowej lub wyjątkowo z próbki pobranej z nawierzchni nie może odbiegać od wartości projektowanej, z uwzględnieniem podanych dopuszczalnych odchyłek w zależności od liczby wyników badań z danego odcinka budowy (tablica 22). Do wyników badań nie zalicza się badań kontrolnych dodatkowych (p. 6.4.3).

Tablica 22. Dopuszczalne odchyłki pojedynczego wyniku badania i średniej arytmetycznej wyników badań zawartości lepiszcza rozpuszczalnego, [% (m/m)]

Rodzaj mieszanki	Liczba wyników badań					
	1	2	od 3 do 4	od 5 do 8 ^{a)}	od 9 do 19 ^{a)}	≥20
Mieszanki gruboziarniste	±0,6	±0,55	±0,50	±0,40	±0,35	±0,30
Mieszanki drobnoziarniste (z wyłączeniem MA)	±0,5	±0,45	±0,40	±0,40	±0,35	±0,30
MA	±0,5	±0,45	±0,40	±0,35	±0,30	±0,25

^{a)} dodatkowo dopuszcza się maksymalnie jeden wynik, spośród wyników badań wziętych do obliczenia średniej arytmetycznej, którego odchyłka jest większa od dopuszczalnej odchyłki dotyczącej średniej arytmetycznej, lecz nie przekracza dopuszczalnej odchyłki jak do pojedynczego wyniku badania

6.3.1.3. Uziarnienie

Uziarnienie każdej próbki pobranej z luźnej mieszanki mineralno-asfaltowej nie może odbiegać od wartości projektowanej, w zależności od liczby wyników badań z danego odcinka budowy. Wyniki badań nie uwzględniają badań kontrolnych dodatkowych (p. 6.4.3). W wypadku wymagań dotyczących uziarnienia, wyrażonych jako którekolwiek z:

- zawartość kruszywa o wymiarze < 0,063 mm,
- zawartość kruszywa o wymiarze < 0,125 mm,
- zawartość kruszywa drobnego o wymiarze od 0,063 mm do 2 mm,
- zawartość kruszywa grubego o wymiarze > 2 mm,
- zawartość kruszywa grubego o wymiarze > 5,6 mm,
- zawartość ziaren grubych,

to żadna próbka nie może wykazywać uziarnienia odbiegającego o więcej niż wartość dopuszczalnych odchyłek podanych w tablicach 23÷27.

Wymagania dotyczące udziału kruszywa grubego, drobnego i wypełniacza powinny być spełnione jednocześnie.

Jeżeli w składzie mieszanki mineralno-asfaltowej określono dodatki kruszywa o szczególnych właściwościach, np. kruszywo rozjaśniające lub odporne na polerowanie, to dopuszczalna odchyłka zawartości tego kruszywa wynosi:

- ± 20% w wypadku kruszywa grubego,
- ± 30% w wypadku kruszywa drobnego.

Tablica 23. Dopuszczalne odchyłki dotyczące pojedynczego wyniku badania i średniej arytmetycznej wyników badań zawartości kruszywa o wymiarze < 0,063 mm, [% (m/m)]

Rodzaj mieszanki mineralno-asfaltowej	Liczba wyników badań					
	1	2	od 3 do 4	od 5 do 8	od 9 do 19	≥20
Mieszanki gruboziarniste	±4,0	±3,6	±3,2	±2,9	±2,4	±2,0
Mieszanki drobnoziarniste (z wyłączeniem PA i MA)	±3,0	±2,7	±2,4	±2,1	±1,8	±1,5

Tablica 24. Dopuszczalne odchyłki dotyczące pojedynczego wyniku badania i średniej arytmetycznej wyników badań zawartości kruszywa o wymiarze < 0,125 mm, [% (m/m)]

Rodzaj mieszanki mineralno-asfaltowej	Liczba wyników badań					
	1	2	od 3 do 4	od 5 do 8	od 9 do 19	≥20
AC gruboziarniste	±5	±4,4	±3,9	±3,4	±2,7	±2,0
AC i AC WMS drobnoziarniste	±4	±3,6	±3,3	±2,9	±2,5	±2,0

Tablica 25. Dopuszczalne odchyłki dotyczące pojedynczego wyniku badania i średniej arytmetycznej wyników badań zawartości kruszywa drobnego o wymiarze od 0,063 mm do 2 mm, [% (m/m)]

Rodzaj mieszanki mineralno-asfaltowej	Liczba wyników badań					
	1	2	od 3 do 4	od 5 do 8	od 9 do 19	≥20
AC P, AC W, AC WMS, AC S, BBTM, SMA, MA	±8	±6,1	±5,0	±4,1	±3,3	±3,0

Tablica 26. Dopuszczalne odchyłki dotyczące pojedynczego wyniku badania i średniej arytmetycznej wyników badań zawartości kruszywa grubego o wymiarze > 2 mm, [% (m/m)]

Rodzaj mieszanki mineralno-asfaltowej	Liczba wyników badań					
	1	2	od 3 do 4	od 5 do 8	od 9 do 19	≥20
AC P, AC W, AC WMS, AC S, BBTM, SMA 5, SMA 8, MA	±8	±6,1	±5,0	±4,1	±3,3	±3,0

Tablica 27. Dopuszczalne odchyłki dotyczące pojedynczego wyniku badania i średniej arytmetycznej wyników badań zawartości ziaren grubych, [% (m/m)]

Rodzaj mieszanki mineralno-asfaltowej	Liczba wyników badań					
	1	2	od 3 do 4	od 5 do 8	od 9 do 19	≥20
Mieszanki gruboziarniste	-9+5	-7,6+5,0	-6,8+5,0	-6,1+5,0	-5,5+5,0	±5,0
Mieszanki drobnoziarniste	-8+5	-6,7+4,7	-5,8+4,5	-5,1+4,3	-4,4+4,1	±4,0

6.3.1.4. Zawartość wolnych przestrzeni

Zawartość wolnych przestrzeni w próbce Marshalla pobranej z mieszanki mineralno-asfaltowej lub wyjątkowo powtórnie rozgrzanej próbki pobranej z nawierzchni, nie może wykroczyć poza wartości dopuszczalne podane w p. 5.2 i 5.3. o więcej niż:

- ACS 1,5%(v/v).

6.3.2. Warstwa asfaltowa**6.3.2.1. Grubość warstwy oraz ilość materiału**

Grubość wykonanej warstwy lub warstw oraz ilość wbudowanego materiału na określoną powierzchnię (dotyczy przede wszystkim cienkich warstw) mogą odbiegać od projektu o wartości podane w tablicy 28.

W wypadku określania ilości materiału na powierzchnię i średniej wartości grubości warstwy z reguły należy przyjąć za podstawę cały odcinek budowy.

Inspektor Nadzoru ma prawo sprawdzać odcinki częściowe. Odcinek częściowy powinien zawierać, co najmniej jedną dzienną działkę roboczą. Do odcinka częściowego obowiązują te same wymagania jak do odcinka budowy.

Za grubość warstwy lub warstw przyjmuje się średnią arytmetyczną wszystkich pojedynczych oznaczeń grubości warstwy lub warstw na całym odcinku budowy lub odcinku częściowym.

Niezależnie od średniej grubości, w wypadku warstwy podbudowy grubość określona w pojedynczym oznaczeniu nie może być mniejsza od projektowanej grubości o więcej niż 2,5 cm, a całej nawierzchni asfaltowej o więcej niż 3,0 cm.

Tablica 28. Dopuszczalne odchyłki grubości warstwy oraz ilości materiału na określonej powierzchni, [%]

Warunki oceny	Warstwa asfaltowa lub pakiet warstw				
	S ^{a)} + W + P	S ^{a)} + P	S ^{a)} + W	S ^{a)}	P
A - Średnia z wielu oznaczeń grubości oraz ilości					
1. - duży odcinek budowy, powierzchnia większa niż 6000 m ² lub - droga ograniczona krawężnikami, powierzchnia większa niż 1000 m ² lub - warstwa ścieralna, ilość większa niż 50 kg/m ²	-	-	≤10	≤10	≤10
2. - mały odcinek budowy lub - warstwa ścieralna, ilość większa niż 50 kg/m ²	-	-	≤15	≤15	≤15
B - Pojedyncze oznaczenie grubości	≤10	≤15	≤15	≤25	-

a) w wypadku budowy dwuetapowej, tzn. gdy warstwa ścieralna lub warstwa wiążąca jest układana z opóźnieniem, wartość z wiersza B odpowiednio obowiązuje; w pierwszym etapie budowy do górnej warstwy nawierzchni obowiązuje wartość 25%, a do łącznej grubości warstw etapu 1-15%

6.3.2.2. Zagęszczenie warstwy

Zagęszczenie wykonanej warstwy, wyrażone wskaźnikiem zagęszczenia oraz zawartością wolnych przestrzeni, nie może przekroczyć wartości dopuszczalnych podanych w tablicy 18. Dotyczy to każdego pojedynczego oznaczenia danej właściwości.

6.4. Badania laboratoryjne

Badania dzielą się na:

- badania Wykonawcy (w ramach własnego nadzoru),
- badania kontrolne (w ramach nadzoru).

Badania kontrolne dzielą się na:

- dodatkowe,
- arbitrażowe.

Jeżeli to konieczne, badania obejmują:

- pobranie próbek,
- zapakowanie próbek do wysyłki,
- transport próbek z miejsca pobrania do placówki wykonującej badania i sprawozdanie z badań.

Na żądanie Inspektora Nadzoru ze wszystkich materiałów przewidzianych do budowy (kruszywo grube i drobne, wypełniacz, lepiszcze itd.) należy przekazać próbki o odpowiedniej wielkości, a Inspektor Nadzoru będzie je przechowywał pod zamknięciem. Strony kontraktu potwierdzają uznanie próbek na piśmie, w protokole pobrania lub przekazania próbek. W ramach badań kontrolnych próbki te służą do oceny zgodności dostaw z warunkami kontraktu.

6.4.1. Badania Wykonawcy

Badania Wykonawcy są wykonywane przez Wykonawcę lub jego zleceniobiorców celem sprawdzenia, czy jakość materiałów budowlanych (mieszanek mineralno-asfaltowych i ich składników, lepiszczy i materiałów do uszczelnień itp.) oraz gotowej warstwy (wbudowane warstwy asfaltowe, połączenia itp.) spełniają wymagania określone w kontrakcie.

Wykonawca powinien wykonywać te badania podczas realizacji kontraktu z niezbędną starannością i w wymaganym zakresie. Wyniki należy zapisywać w protokołach. W razie stwierdzenia uchybień w stosunku do wymagań kontraktu, ich przyczyny należy niezwłocznie usunąć.

Wyniki badań Wykonawcy należy przekazywać Inspektorowi Nadzoru na jego żądanie.

Inspektor Nadzoru może zdecydować o dokonaniu odbioru na podstawie badań Wykonawcy. W razie zastrzeżeń Inspektor Nadzoru może przeprowadzić badania kontrolne według p. 6.4.2.

Zakres badań wykonawcy związany z wykonywaniem nawierzchni:

- pomiar temperatury powietrza,
- pomiar temperatury mieszanki mineralno-asfaltowej podczas wykonywania nawierzchni,
- ocena wizualna mieszanki mineralno-asfaltowej,
- ocena wizualna posypki,
- wykaz ilości materiałów lub grubości wykonanych warstw,
- pomiar spadku poprzecznego poszczególnych warstw asfaltowych,
- pomiar równości poszczególnych warstw asfaltowych,
- dokumentacja działań podejmowanych celem zapewnienia odpowiednich właściwości przeciwpoślizgowych,
- pomiar parametrów geometrycznych poboczy,
- ocena wizualna jednorodności powierzchni warstwy,
- ocena wizualna jakości wykonania połączeń technologicznych.

6.4.2. Badania kontrolne

Badania kontrolne są badaniami Inspektora Nadzoru, których celem jest sprawdzenie, czy jakość materiałów budowlanych (mieszanek mineralno-asfaltowych i ich składników, lepiszczy i materiałów do uszczelnień itp.) oraz gotowej warstwy (wbudowane warstwy asfaltowe, połączenia itp.) spełniają wymagania określone w kontrakcie. Wyniki tych badań są podstawą odbioru. Pobieraniem próbek i wykonaniem badań na miejscu budowy zajmuje się Inspektor Nadzoru w obecności Wykonawcy. Badania odbywają się również wtedy, gdy Wykonawca zostanie w porę powiadomiony o ich terminie, jednak nie będzie przy nich obecny.

Wykonawca może pobierać i pakować do wysyłki próbki do badań kontrolnych. Do wysłania próbek i przeprowadzenia badań kontrolnych jest upoważniony tylko Inspektor Nadzoru lub uznana przez niego placówka badawcza. Inspektor Nadzoru decyduje o wyborze takiej placówki.

Wykaz i zakres badań kontrolnych podano poniżej.

Kruszywa:

Z kruszywa należy pobrać i zbadać średnie próbki. Wielkość pobranej średniej próbki nie może być mniejsza niż:

- wypełniacz 2 kg,
- kruszywa o uziarnieniu do 8 mm 5 kg,
- kruszywa o uziarnieniu powyżej 8 mm 15 kg.

Lepiszcz:

Z lepiszcza należy pobrać próbkę średnią składającą się z 3 próbek częściowych po 2 kg. Z tego jedną próbkę częściową należy poddać badaniom.

Ponadto należy pobrać i zbadać kolejną próbkę, jeżeli zewnętrzny wygląd (jednolitość, kolor, zapach, zanieczyszczenia) może budzić obawy.

Materiały do uszczelniania połączeń:

Z lepiszcza lub materiałów termoplastycznych należy pobrać próbki średnie składające się z 3 próbek częściowych po 6 kg. Z tego jedną próbkę częściową należy poddać badaniom.

Ponadto należy pobrać i zbadać kolejną próbkę, jeżeli zewnętrzny wygląd (jednolitość, kolor, połysk, zapach, zanieczyszczenia) może budzić obawy.

Mieszanka mineralno-asfaltów a i wykonana warstwa:

Rodzaj i zakres badań kontrolnych mieszanki mineralno-asfaltowej i wykonanej z niej warstwy podano w tablicy 29.

Nie zaleca się wykonywania odwiertów z warstw asfaltowych (zwłaszcza ochronnej) na obiektach mostowych.

Do oceny poprawności zagęszczenia w takim wypadku może posłużyć ocena zagęszczenia warstwy na dojazdach do obiektu.

W badaniach kontrolnych można zastosować wspólnie ustalenia dotyczące rozliczeń podane w p. 8.2.

Tablica 29. Rodzaj i zakres badań kontrolnych

Rodzaj badań	Warstwa		Typ mieszanki
	P	W	AC S, SMA, BBTM
1. Mieszanka mineralno-asfaltowa ^{a) b)}			
1.1. Uziarnienie	+	+	+
1.2. Zawartość lepiszcza	+	+	+
1.3. Temperatura mięknięcia lepiszcza odzyskanego	+	+	+
1.4. Gęstość i zawartość wolnych przestrzeni próbki	+	+	+
1.5. Zagłębienie trzpienia (włącznie z przyrostem po kolejnych 30 minutach badania)	-	-	-
2. Warstwa asfaltowa			
2.1. Wskaźnik zagęszczenia ^{a)}	+	+	+
2.2. Spadki poprzeczne	+	+	+
2.3. Równość	+	+	+
2.4. Grubość lub ilość materiału	+	+	+
2.5. Zawartość wolnych przestrzeni ^{a)}	+	+	+
2.6. Właściwości przeciwpoślizgowe	-	-	+
^{a)} do każdej warstwy i na każde rozpoczęte 6000m ² nawierzchni jedna próbka; w razie potrzeby liczba próbek może zostać zwiększona (np. nawierzchnie dróg w terenie zabudowy, nawierzchnie mostowe)			
^{b)} w razie potrzeby specjalne kruszywa i dodatki			

6.4.3. Badania kontrolne dodatkowe

W wypadku uznania, że jeden z wyników badań kontrolnych nie jest reprezentatywny dla ocenianego odcinka budowy, Wykonawca ma prawo żądać przeprowadzenia badań kontrolnych dodatkowych.

Inspektor Nadzoru i Wykonawca decydują wspólnie o miejscach pobierania próbek i wyznaczeniu odcinków częściowych ocenianego odcinka budowy. Jeżeli odcinek częściowy przyporządkowany do badań kontrolnych nie może być jednoznacznie i zgodnie wyznaczony, to odcinek ten nie powinien być mniejszy niż 20% ocenianego odcinka budowy.

Do odbioru uwzględniane są wyniki badań kontrolnych i badań kontrolnych dodatkowych do wyznaczonych odcinków częściowych.

Koszty badań kontrolnych dodatkowych zażądanych przez Wykonawcę ponosi Wykonawca.

6.4.4. Badania arbitrażowe

Badania arbitrażowe są powtórzeniem badań kontrolnych, co do których istnieją uzasadnione wątpliwości ze strony Inspektora Nadzoru lub Wykonawcy (np. na podstawie własnych badań).

Badania arbitrażowe wykonuje na wniosek strony kontraktu niezależne laboratorium, które nie wykonywało badań kontrolnych.

Koszty badań arbitrażowych wraz z wszystkimi kosztami ubocznymi ponosi strona, na której niekorzyść przemawia wynik badania.

Wniosek o przeprowadzenie badań arbitrażowych dotyczących zawartości wolnych przestrzeni lub wskaźnika zagęszczenia należy złożyć w ciągu 2 miesięcy od wpływu reklamacji ze strony Inspektora Nadzoru.

6.4.5. Ponadto warstwa bitumiczna powinna charakteryzować się następującymi cechami:

- złącza w nawierzchni powinny być wykonane w linii prostej, równoległe lub prostopadłe do osi. Złącza w konstrukcji wielowarstwowej powinny być przesunięte względem siebie o odległości zgodne z p.5.9.3,
- złącza powinny być całkowicie związane a przylegające warstwy powinny być w jednym poziomie,
- krawędzie warstwy powinny być wyprofilowane a w miejscach gdzie zaszła konieczność obciążenia pokryte asfaltem,
- warstwa powinna mieć jednolitą teksturę, bez miejsc przeasfaltowanych, porowatych, łuszczących się i spękanych.

7. OBMIAR ROBÓT

7.1. Ogólne zasady obmiaru robót

Ogólne zasady obmiaru robót podano w SST D.M.00.00.00 „Wymagania ogólne”.

7.2. Jednostka obmiarowa

Jednostką obmiarową jest 1 m² (metr kwadratowy) wykonanej warstwy ścieralnej.

8. ODBIÓR ROBÓT

8.1. Ogólne zasady odbioru robót

Ogólne zasady odbioru robót podano w SST D.M.00.00.00 „Wymagania ogólne”.

8.2. Odbiór i reklamacja robót

Podział odbiorów

Odbiory robót inwestycyjnych, przebudów i remontów dzielą się w zależności od charakteru robót na:

- odbiory robót ulegających zakryciu, polegające na finalnej ocenie ilości i jakości wykonywanych robót, które w dalszym procesie realizacji obiektu ulegają zakryciu;
- odbiory częściowe, polegające na ocenie ilości, jakości i wartości pieniężnej wykonywanych robót objętych odbiorem częściowym. Przedmiotem odbioru częściowego mogą być wyłącznie elementy wyszczególnione w tabeli elementów scalonych dokumentacji projektowej lub w umowie, obejmujące całą drogę lub jej część;
- odbiory końcowe, polegające na ostatecznej ocenie ilości, jakości i wartości pieniężnej wykonanych robót. Przedmiotem odbioru końcowego może być tylko całkowicie zrealizowana droga.

Ocena części wykonanych prac, pozwalająca na podjęcie decyzji o kontynuowaniu robót, nie jest uważana za odbiór.

Dokumenty do odbioru robót

Do odbioru częściowego lub końcowego robót należy przedłożyć odbierającemu następujące dokumenty:

- dokumentację projektową,
- recepty mieszanek i ustalenia technologiczne
- księgi obmiaru robót i dziennik budowy,
- wyniki badań kontrolnych i oznaczeń laboratoryjnych,
- sprawozdanie techniczne (zakres i lokalizacja robót, wykaz zmian w stosunku do zatwierdzonej dokumentacji projektowej oraz formalna zgoda na wprowadzenie tych zmian, uwagi dotyczące warunków realizacji, termin rozpoczęcia i zakończenia robót),
- inne dokumenty wymagane w kontrakcie przez odbierającego,
- dokumentację powykonawczą dla autostrad i dróg ekspresowych,
- kosztorys wykonawczy sporządzony zgodnie z obowiązującymi zasadami kosztorysowania i wymaganiami zamawiającego

Dokonujący odbioru robót ocenia ich jakość i ilość na podstawie przedłożonych dokumentów, wyników badań i pomiarów oraz po wnikliwej ocenie wizualnej wykonanych robót.

Jeżeli według oceny odbierającego, wykonane roboty pod względem przygotowania dokumentacyjnego lub zakresu robót nie są gotowe do odbioru, odbierający w porozumieniu z wykonawcą wyznacza ponowny termin odbioru. Podstawowym dokumentem dokonania odbioru jest protokół.

Wszystkie uzgodnione roboty poprawkowe i uzupełniające powinny zostać spisane i potwierdzone przez obie strony. Wszystkie zmiany dotyczące rodzaju, ilości i technologii mogą zostać uznane tylko po uprzedniej pisemnej zgodzie odbierającego.

8.2.1. Odstępstwo od wymagań

Jeżeli podczas odbioru zostaną stwierdzone wypadki przekroczenia wartości dopuszczalnych podanych w punkcie 5.2 i 5.3 oraz niżej, to każdy taki wypadek jest uznawany za wadę. Mogą mieć również miejsce inne wady, które nie są opisane w niniejszych wymaganiach technicznych.

8.2.2. Potrącenia i postępowanie z wadami

Korzystając z przysługujących mu praw, Inspektor Nadzoru może w razie niedotrzymania wartości dopuszczalnych:

- grubości warstwy,
- ilości zużytego materiału,
- składu mieszanki mineralnej,
- zawartości lepiszcza,
- wskaźnika zagęszczenia,
- równości,
- właściwości przeciwpoślizgowych,

dokonać potrąceń według zamieszczonych dalej wzorów, o ile wykonawca wyrazi na to pisemną zgodę. Jeżeli Wykonawca nie wyrazi na to zgody, to jest zobowiązany usunąć wady.

Jeżeli wada wynikająca z przekroczenia wartości dopuszczalnej pojawi się przed terminem przedawnienia się reklamacji, to Inspektor Nadzoru może żądać usunięcia tej wady.

Wykonawca ma prawo do uzyskania zwrotu kwoty potrąconej z powodu wady, jeżeli wada zostanie usunięta w ramach jego zobowiązań gwarancyjnych. W wypadku rozwiązań tymczasowych potrącenie należy uzgodnić w osobnych umowach. Przy ustalaniu wysokości potrąceń należy uwzględnić skrócenie okresu użytkowania.

8.2.2.1. Grubość warstwy i ilość zużytego materiału

Uzgodnione grubości warstw lub ilości materiałów na określonej powierzchni mogą być zaniżone o nie więcej niż wartości dopuszczalne podane w tablicy 28.

Określając ilość materiałów na daną powierzchnię oraz średnią grubość warstwy, za podstawę należy przyjąć cały odcinek budowy. Inspektor Nadzoru ma prawo sprawdzić podczas kontroli ilościowej odcinki częściowe. Odcinki częściowe powinny odpowiadać, co najmniej wydajności dziennej.

Wymagania dotyczące minimalnej ilości materiału przypadającego na warstwę mieszanki o grubości 1 cm podaje tablica 30.

Za grubość warstw przyjmuje się arytmetyczną średnią wszystkich jednostkowych wartości grubości dla danej warstwy na całym odcinku budowy.

Tablica 30. Minimalne ilości materiałów przypadające na 1m² nawierzchni o grubości 1cm.

Typ i wymiar mieszanki	Minimalna ilość materiału na 1m ² nawierzchni o grubości 1 cm w zależności od kategorii ruchu, [kg]		
	KR5-KR6	KR3-KR4	KR1-KR2
AC 22 do warstwy podbudowy	23,1		
AC 22 i AC 16 do warstwy wiążącej	25,0		-
AC 16 do warstwy ścieralnej	25,0	-	-
AC 11 do warstwy ścieralnej	25,0	24,3	-
AC 5 do warstwy ścieralnej	-	-	25,0
AC 8 do warstwy ścieralnej	-	25,0	-
SMA 11 do warstwy ścieralnej	25,0	-	-
SMA 8 do warstwy ścieralnej	25,0		
MA 5, MA 8 i MA 11	25,0		

8.2.2.2. Skład mieszanki mineralnej

Skład mieszanki mineralnej ocenia się na podstawie badań ekstrakcji, a następnie na podstawie analizy sitowej uzyskanego kruszywa z 1/3 próbki. W wypadku wątpliwym dokonuje się badania z dwóch pozostałych części próbki.

W takim wypadku średnie wartości składu oblicza się z dwóch najmniej różniących się wyników.

Dopuszczalne odchyłki podaje tablica 31.

Ocenianymi parametrami są:

- zawartość ziaren mniejszych od 0,063 mm,
- zawartość ziaren większych od 2 mm.

Tabela 31. Dopuszczalne odchyłki składu mieszanki mineralnej od podanej w receptce

Oceniany parametr	Granice dopuszczalnych odchyłek [% bezwzględne]		
	Mieszanki mineralno-asfaltowe wałowane Podział wg klas drogi		
	A,S	GP,G	Z
Zawartość ziaren < 0,063 mm	od 2,1 do 3,0	od 2,1 do 3,5	od 2,1 do 4,0
Zawartość ziaren > 2,0 mm	od 7,0 do 10,0	od 7,0 do 12,0	od 7,0 do 14,0

8.2.2.3. Zawartość lepiszcza

Zawartość lepiszcza w każdej próbce pobranej z wyprodukowanej mieszanki mineralno-asfaltowej lub w próbce pobranej wyjątkowo z zagęszczonej warstwy nie może odbiegać od wymaganej wartości o więcej niż tolerancje podane w tablicy 32. Te same wartości tolerancji dotyczą obliczonej średniej arytmetycznej zawartości asfaltu z danego odcinka budowy.

Zawartość lepiszcza należy oznaczać według PN-EN 12697-1.

Tablica 32. Dopuszczalne odchyłki dotyczące pojedynczego wyniku badania i średniej arytmetycznej wyników badań zawartości lepiszcza rozpuszczalnego, [% (m/m)]

Rodzaj mieszanki mineralno-asfaltowej	Liczba wyników badań					
	1	2	od 3 do 4	od 5 do 8	od 9 do 19	≥20
AC do warstwy ścieralnej	±0,6	±0,55	±0,50	±0,40	±0,35	±0,30
AC do warstw wiążącej i podbudowy oraz SMA, MA, PA, BBTM	±0,5	±0,45	±0,40	±0,35	±0,30	±0,25

8.2.2.4. Wskaźnik zagęszczenia i zawartość wolnych przestrzeni

Wskaźnik zagęszczenia gotowych warstw asfaltowych i każdej próbki pobranej z zagęszczonej nawierzchni nie może być mniejszy od wartości podanych w tabelicy 18, która określa również wymaganą zawartość wolnych przestrzeni w warstwach nawierzchni z poszczególnych mieszanek mineralno-asfaltowych.

8.2.2.5. Równość

Jeżeli nierówność podłużna lub poprzeczna warstwy nawierzchni, oceniana metodą z wykorzystaniem łaty 4-metrowej i klina lub metodą równoważną, jest większa od ustalonej wartości dopuszczalnej, Zamawiający nalicza potrącenia za wady trwale. Nierówność ustala się dla każdego pasa ruchu, dla 100-metrowych odcinków warstwy nawierzchni.

8.2.2.6. Właściwości przeciwpoślizgowe

Zamawiający nalicza potrącenia za wady trwale, jeżeli wartość miarodajnego współczynnika tarcia będzie niższa od ustalonej wartości dopuszczalnej oraz nie przekroczy wartości podanej w tabelicy 33 lub gdy poszczególne wyniki badań na krótkich odcinkach nawierzchni są niższe niż 0,42, przy prędkości pomiarowej 30 km/h.

W wypadku uzyskania podczas badań odbiorczych wartości niższych od dopuszczających potrącenia wykonawca jest zobowiązany przed odbiorem ostatecznym do usunięcia wady w sposób uzgodniony z Zamawiającym

Tabela 33. Dopuszczalne wartości miarodajnego współczynnika tarcia, dla których stosuje się potrącenia na etapie odbioru nawierzchni

Klasa drogi	Element nawierzchni	Miarodajny współczynnik tarcia przy prędkości zablokowanej opony względem nawierzchni	
		60 km/h	90 km/h
A, S	Pasy ruchu	-	0,35
	Pasy włączania i wyłączania, jezdnie łącznic	0,42	-
GP, G, Z	Pasy: ruchu, dodatkowe, utwardzone pobocza	0,34	-

8.2.3. Obliczenie kwoty potrąceń

Jeżeli Inspektor Nadzoru wprowadzi potrącenia zgodnie z punktem 8.2.2 z powodu wykrytych wad ilościowych, grubości, składu mieszanki mineralnej, zawartości lepiszcza, wskaźnika zagęszczenia, równości lub właściwości przeciwpoślizgowych, to ich wysokość jest obliczana na podstawie wzorów podanych poniżej. Potrącenia naliczane są dla wad większych niż dopuszczalna tolerancja wykonania.

Jeżeli w jednej inwestycji zostanie wykryta większa ilość wad, z powodu których powinny być dokonane potrącenia zgodnie z odpowiednimi punktami od 8.2.3.1 do 8.2.3.6, to potrącenia te należy zsumować. Ogólna kwota wszystkich potrąceń jest ograniczona do 70% ceny ogólnej danej pozycji w odniesieniu do przyporządkowanej powierzchni warstwy mineralno-asfaltowej.

8.2.3.1. Niewłaściwa grubość warstwy

Potrącenie jest obliczane zarówno na podstawie średniej wartości wszystkich wartości jednostkowych, jak i na podstawie sumy potrąceń częściowych. Kwotę potrącenia stanowi wyższa wartość.

Jeżeli rzeczywista grubość warstwy (wartość średnia) jest mniejsza od grubości zapisanej w kontrakcie o więcej niż wartość dopuszczalna podana w tabelicy 28, to niezależnie od zmiany ceny jednostkowej dokonanej w ramach rozliczenia (patrz punkt 8.5.1.3.), potrącenie jest obliczane według następującego wzoru:

$$A_{gw} = (P_{gw}/100) \times 3,75 \times K \times F \quad \text{lub} \quad A_{gw} = A' \times (K \times F/100), \quad (1)$$

w którym:

A_{gw} - potrącenie, [PLN];

P_{gw} - wartość przekroczenia w dół wartości dopuszczalnej 10% lub 15% grubości określonej w kontrakcie, [%];

K - koszt 1 m² wykonanej warstwy wg kosztorysu wykonawczego z narzutami, [PLN];

F - powierzchnia objęta sprawdzeniem, [m²].

Jeżeli jednostkowe wartości grubości są niższe od wartości określonych w kontrakcie o więcej niż dana wartość dopuszczalna podana w tabelicy 28, to potrącenia częściowe dla danych powierzchni są obliczane według wzoru (1). W miejsce wartości dopuszczalnej 10% lub 15% dla wartości średniej, należy wstawić wartość dopuszczalną 10%, 15% lub 25% dla wartości jednostkowych.

Przy obliczaniu wartości jednostkowych oraz średnich, dla grubości w ramach obliczeń wysokości potrąceń w punktach pomiarowych wielowarstwowych struktur bez ograniczeń, są uwzględniane warstwy położone wyżej jako kompensacja występującego niedoboru grubości.

W celu ułatwienia posługiwania się wzorem (1), na rys. 1 i w tabelicy 34, przedstawiono wartość parametru $A' = P_{gw} \times 3,75$ [%] w zależności od wartości P_{gw} .

8.2.3.2. Niewłaściwa ilość zużytego materiału

Jeżeli rzeczywista ilość materiału jest mniejsza od ilości zapisanej w kontrakcie o więcej niż wartość dopuszczalna podana w tabelicy 34, to niezależnie od zmiany ceny jednostkowej dokonanej w ramach rozliczenia (p. 8.5.2.3), potrącenie jest obliczane według wzoru (1).

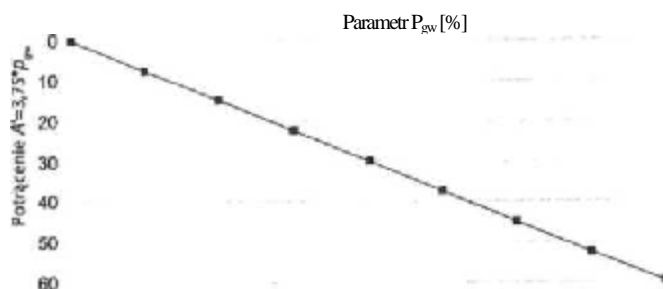

Rys. 1 Graficzne przedstawienie wartości parametru A'

Tabela 34. Tabelaryczne przedstawienie wartości parametru A'

P_{gw} [%]	0,5	1	1,5	2	2,5	3	3,5	4	4,5	5,0	5,5	6	6,5	7
A' [%]	1,875	3,75	5,625	7,5	9,375	11,25	13,125	15	16,875	18,75	20,625	22,5	24,375	26,25
P_{gw} [%]	7,5	8,0	8,5	9,0	9,5	10,0	10,5	11,0	11,5	12,0	12,5	13,0	13,5	14,0
A' [%]	28,125	30	31,875	33,75	35,625	37,5	39,375	41,25	43,125	45	46,875	48,75	50,625	52,5

8.2.3.3. Niewłaściwy skład mieszanki mineralnej

Potrącenia oblicza się według wzorów (2) i (3) dla wszystkich badanych parametrów, proporcjonalnie do wartości charakteryzującej poszczególne warstwy nawierzchni o powierzchni reprezentowanej przez każdą z próbek:

- potrącenia za niewłaściwą ilość ziaren mniejszych od 0,063mm

$$A_w = p_w \times K \times F \quad (2)$$

- potrącenia za niewłaściwą ilość ziaren większych od 2,0 mm

$$A_z = p_z \times K \times F \quad (3)$$

W których:

A_w i A_z - potrącenie, [PLN]

p_w i p_z - współczynniki podane w tabelicach 35 i 36;

K - koszt 1m² warstwy wykonanej wg kosztorysu wykonawczego z narzutami, [PLN]

F - powierzchnia warstwy reprezentowana przez próbkę lub pomiar, [m²]

Jeżeli odchyłki przekraczają maksymalne wartości dopuszczalne, to dany odcinek należy wyłączyć z odbioru do czasu wykonania robót niezbędnych do uzyskania wymaganych cech na tym odcinku. W takim wypadku dopuszczalny jest, za zgodą stron, odbiór częściowy.

Tabela 35. Współczynnik p_w do obliczania potrąceń za niewłaściwą ilość ziaren mniejszych od 0,063 mm w mieszance mineralno- asfaltowej

Odchylenie od recepty [%]	Współczynnik p_w [-]		
	Mieszanka mineralno-asfaltowa		
	Podział wg klasy drogi		
	A, S	GP, G	Z, L, D
2,1	0,0020	0,0015	0,0010
2,2	0,005	0,003	0,002
2,3	0,010	0,006	0,004
2,4	0,016	0,010	0,006
2,5	0,052	0,014	0,008
2,6	0,037	0,019	0,011
2,7	0,048	0,025	0,015
2,8	0,064	0,033	0,019

2,9	0,081	0,041	0,023
3,0	0,101	0,049	0,028
3,1	-	0,059	0,033
3,2	-	0,068	0,039
3,3	-	0,079	0,045
3,4	-	0,090	0,059
3,5	-	0,101	0,066
3,6	-	-	0,075
3,7	-	-	0,083
3,8	-	-	0,092
3,9	-	-	0,101
4,0	-	-	-
4,1	-	-	-
4,2	-	-	-
4,3	-	-	-
4,4	-	-	-
4,5	-	-	-

Tablica 36. Współczynnik p_z do obliczania potrąceń za niewłaściwą ilość ziaren większych od 2,0 mm w mieszance mineralno- asfaltowej

Odchylenie od recepty [%]	Współczynnik p_z [-]		
	Mieszanka mineralno-asfaltowa Podział wg klasy drogi		
	A, S	GP, G	Z,L,D
6	-	-	-
7	-	-	-
8	0,002	0,001	0,001
9	0,008	0,004	0,003
10	0,019	0,010	0,007
11	0,050	0,018	0,012
12	-	0,032	0,021
13	-	0,050	0,028
14	-	-	0,039
	-	-	0,050

8.2.3.4. Niewłaściwa zawartość lepiszcza

Jeżeli rzeczywista zawartość lepiszcza w badanej mieszance mineralno-asfaltowej jest mniejsza od zawartości deklarowanej o więcej niż wynosi wartość tolerancji podana w tablicy 22, to potrącenie należy obliczyć według wzorów (4) i (5). Jeżeli jest za mała zawartość lepiszcza dla pojedynczego wyniku badań i dla wartości średnich z 2÷4 próbek to:

- dla $p_1 \leq 0,3\%$ niedobór lepiszcza oblicza się według wzoru:

$$A_1 = (p_1/100) \times 30 \times K \times F, \quad (4)$$

> 0,3 % niedobór lepiszcza oblicza się według wzoru:

$$A_1 = [(p_1 \times 130 - 30)/100] \times K \times F \quad (5)$$

w których:

A_1 - potrącenie, [PLN];

p_1 - wartość przekroczenia w dół wartości dopuszczalnej i tolerancji podanej w tablicy 22, na podstawie zawartości podanej przy badaniach kontrolnych mieszanki wykonanych w ramach odbioru; niedobór poniżej wartości dopuszczalnej, [%];

K - cena jednostkowa wg kosztorysu wykonawczego z narzutami, [PLN/m²] lub [PLN/t];

F - powierzchnia objęta sprawdzeniem, [m²] lub odpowiednia ilość materiału, [t].

W celu ułatwienia posługiwania się wzorami (4) i (5) wartość parametru A' przedstawiono na rys. 2 i w tablicy 37.

Tablica 37. Tabelaaryczne przedstawienie wartości parametru A' [%] jeżeli $p_l \leq 0,3$ to $A' = p_l \times 30$; jeżeli $p_l > 0,3$ to $A' = p_l \times 130 - 30$

p_l [%]	0,1	0,2	0,3	0,4	0,5	0,6	0,7	0,8
A' [%]	3	6	9	22	35	48	61	74

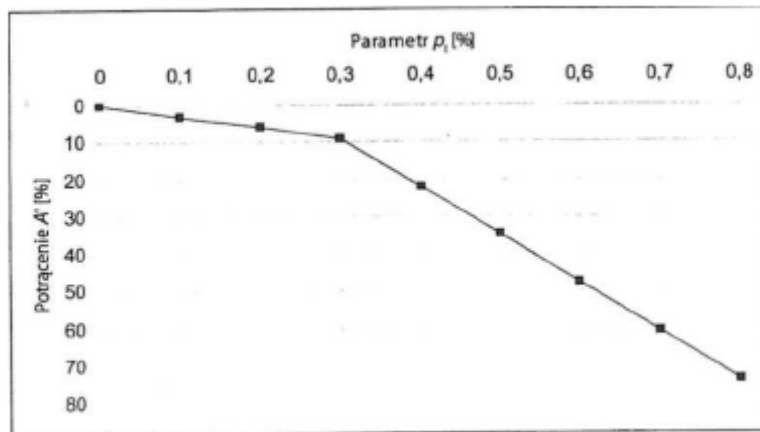

Rys. 2 Graficzne przedstawienie wartości parametru A' [%] jeżeli $p_l \leq 0,3$ to $A' = p_l \times 30$; jeżeli $p_l > 0,3$ to $A' = p_l \times 130 - 30$

Jeżeli jest za mała zawartość lepiszcza dla wartości średnich z pięciu i więcej prób, to wzór na obliczenie potrącenia przybiera postać:

$$A_l = (p_l/100) \times 100 \times K \times F \quad (6)$$

W celu ułatwienia posługiwania się wzorem (6) na rys. 3 i w tablicy 38 przedstawiono wartość parametru $A' = p_l \times 100$.

Rys. 3 Graficzne przedstawienie wartości parametru A'

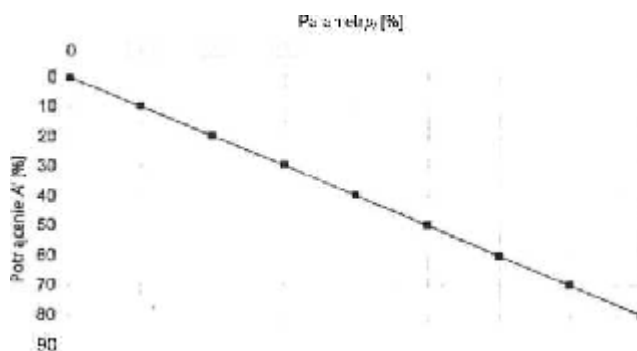

Tablica 38. Tabelaaryczne przedstawienie wartości parametru A'

p_l [%]	0,1	0,2	0,3	0,4	0,5	0,6	0,7	0,8
A' [%]	10	20	30	40	50	60	70	80

Potrącenie można obliczyć zarówno na podstawie wartości średniej z wszystkich wartości jednostkowych, jak i na podstawie sumy potrąceń częściowych dokonanych na podstawie wartości dla pojedynczego wyniku badań. Wyższa wartość jest wartością potrącenia.

8.2.3.5. Niewłaściwe zagęszczenie warstwy

Jeżeli wskaźnik zagęszczenia jest niższy od wartości dopuszczalnej podanej w tablicy 18, to potrącenie należy obliczać zgodnie z wzorem (7):

$$A_g = (p_g^2/100) \times 3 \times K \times F \quad (7)$$

w którym:

A_g - potrącenie, [PLN];

p_g - wartość przekroczenia w dół wartości dopuszczalnej w stosunku do żądanego wskaźnika zagęszczenia, [%];

K - cena jednostkowa wg kosztorysu wykonawczego z narzutami, [PLN/m²] lub [PLN/t];

F - powierzchnia objęta sprawdzeniem [m²] lub odpowiednia ilość materiału [t].

W celu ułatwienia posługiwania się wzorem (7) wartość parametru $A' = p_g^2 \times 3$ przedstawiono na rys. 4 i w tabelicy 39.

Rys. 4 Graficzne przedstawienie wartości parametru A'



Tablica 39. Tabelaryczne przedstawienie wartości parametru A'

p_g [%]	0,5	1,0	1,5	2,0	2,5	3,0	3,5	4,0
A' [%]	0,75	3	6,75	12	18,75	27	36,75	48

Przykład:

asfaltowa warstwa ścieralna z SMA

K= 100 PLN/m²

F = 6000 m²

wymagany wskaźnik zagęszczenia 97 %

uzyskany wskaźnik zagęszczenia 96 %

niedobór $p_g = (97-96) \% = 1\%$

$A' = 1^2 \times 3 = 3 \%$

Zatem potrącenie wynosi: $A_g = (3 : 100) \times 100$ [PLN/m²] \times 6000 [m²] = 18000 PLN

8.2.3.6. Niewłaściwa równość

Potrącenie za nierówności mierzone wskaźnikiem IRI obliczane jest według wzoru:

$$A_{\text{IRI}} = p_{\text{IRI}}^2 \times 0,2 \times K \times F_{\text{IRI}} \quad (8)$$

w którym:

A_{IRI} - potrącenie, [PLN];

p_{IRI} - zmierzona nierówność powyżej ustalonej wartości dopuszczalnej, na ocenianym odcinku, [mm/m]

K- koszt 1m² wykonanej, ocenianej warstwy wg kosztorysu wykonawczego łącznie z zastosowanymi narzutami;

F_{IRI} - powierzchnia ocenianego pasa warstwy ścieralnej nawierzchni na długości 50m.

W przypadku, gdy wartość p_{IRI}^2 będzie większa od 1 Wykonawca jest zobowiązany do usunięcia wady w sposób uzgodniony z Zamawiającym.

Potrącenie za nierówności mierzone metodą łaty i klina jest obliczane według wzoru:

$$A_r = \sum P_r^2 \times (0,0015 \times K \times F_r) \quad (9)$$

w którym:

A_r - potrącenie, [PLN];

P_r - zmierzona nierówność w mm powyżej ustalonej wartości dopuszczalnej;

F_r - powierzchnia ocenianego pasa warstwy nawierzchni na długości 100 m.

W wypadku, gdy $\sum P_r^2$ będzie większa od 130 Wykonawca jest zobowiązany, do usunięcia wady w sposób uzgodniony z Zamawiającym

8.2.3.7. Niewłaściwe właściwości przeciwpoślizgowe

Potrącenia za wady trwale obliczane jest według wzoru:

$$A_{\text{SRT}} = \sum p_{\text{SRT}}^2 \times (80 \times K \times F_{\text{SRT}}) \quad (10)$$

w którym:

A_{SRT} - potrącenie, [PLN];

P_{SRT} - wielkość zmniejszenia wartości miarodajnego współczynnika tarcia poniżej ustalonej wartości dopuszczalnej, na ocenianym odcinku;

K - koszt 1m^2 wykonanej, ocenianej warstwy wg kosztorysu wykonawczego łącznie z zastosowanymi narzutami;

F_{SRT} - powierzchnia ocenianego pasa warstwy ścieralnej nawierzchni, reprezentowana przez pomierzoną wartość miarodajnego współczynnika tarcia

8.3. Reklamacje

W ocenie przed upływem terminu gwarancyjnego pod uwagę brane jest zużycie nawierzchni, z uwzględnieniem kategorii ruchu i klasy drogi.

Okres gwarancyjny wynosi 4 lata w wypadku nawierzchni asfaltowych, jeżeli zostały one wykonane jako nowe, jako pełna przebudowa istniejącej nawierzchni wraz ze wzmocnieniem konstrukcji uwzględniającym wymagania klasy drogi oraz warunki podane w dokumentacji projektowej.

W wypadku tymczasowego ruchu technologicznego przez okres ponad 1 roku, w czasie częściowego odbioru robót okres gwarancyjny odcinka nawierzchni (2 lub 3 letni) wydłuża się o 1 rok.

8.4. Obmiary i rozliczenia

W opisie wymagań należy określić, czy rozliczenie ma być przeprowadzone według grubości warstwy, czy według ilości materiałów zużytych na daną powierzchnię. W wypadku powierzchni mniejszych niż 6000m^2 należy wymagać rozliczenia według grubości. Jeżeli wymagane jest rozliczenie według grubości, to należy podać metodę pomiaru.

Poszczególne warstwy należy rozliczyć zgodnie z wymaganiami podanymi w kontrakcie.

Zapłata za dodatkowe szerokości, długości, grubości i ilości materiałów, wykraczające poza postanowienia poniższych punktów, przysługuje tylko wtedy, gdy ich wykonanie zostało zlecone na piśmie przez Inspektora Nadzoru. Wykonawca powinien w porę zgłosić odpowiedni wniosek, jeżeli konieczność wykonania dodatkowych ilości pojawi się bez jego winy.

Próbki pobrane do rozliczenia należy na żądanie przekazać Inspektorowi Nadzoru.

8.4.1. Szerokość

Szerokość wykonanej warstwy asfaltowej jest mierzona w wypadku wyprofilowanej ukośnej krawędzi do środka linii skosu o założonym pochyleniu 2:1.

8.4.2. Grubość

Pojedynczy pomiar grubości należy wykonywać w punktach pomiarowych rozmieszczonych równomiernie na wykonanej powierzchni. Odległość wzdłużna profili pomiarowych powinna wynosić 50 m. W wypadku stosowania rdzeni wiertniczych może zostać ona zwiększona do 200 m. Minimalna liczba punktów pomiarowych wynosi jednak 20.

Liczba punktów pomiarowych warstw asfaltowych krótszych odcinków lub ulic miejskich może zostać zredukowana.

Przy pomiarze grubości poprzez pomiar odległości od sznura lub niwelację, dla każdego mierzonego profilu należy zmierzyć po trzy punkty na osi jezdni oraz w obydwu zewnętrznych punktach 1/3 połowy jezdni (dla jezdni o szerokości 7,50 m odległość od osi jezdni wynosi 2,50 m).

Przy pomiarze grubości za pomocą grubościomierza (wg PN-EN 12697-36) lub pomiarów rdzenia, dla każdego profilu należy sprawdzać tylko jeden punkt na przemian z prawej strony, na środku i z lewej strony osi jezdni.

8.5. Rozliczenie

8.5.1. Rozliczenie według grubości

8.5.1.1. Sprawdzenie grubości

Jeżeli kontrakt przewiduje wykonanie warstw asfaltowych, to dla każdej warstwy należy wykazać, czy grubość rzeczywista jest zgodna z grubością określoną w kontrakcie.

Za grubość przyjmuje się średnią arytmetyczną z wszystkich pomiarów dla danej warstwy na całym odcinku budowy.

Wykazanie ilościowe nie jest wymagane.

8.5.1.2. Grubość dodatkowa

Dodatkowe grubości poszczególnych warstw będą w pierwszej kolejności zaliczane jako wyrównanie niedoborów niżej leżących warstw mineralno-asfaltowych. Pozostała dodatkowa grubość górnej warstwy nawierzchni asfaltowej wykonanej zgodnie z kontraktem będzie uwzględniona przy zapłacie tylko w zakresie 5% grubości wymaganej w kontrakcie. To samo dotyczy sytuacji, w której wykonana jest tylko jedna warstwa. Niedobory grubościowe poszczególnych warstw będą potrącane, chyba że zostały skompensowane nadmiarami z warstw wyższych.

8.5.1.3. Dostosowanie ceny jednostkowej

Jeżeli przy rozliczeniu należy uwzględnić nadmiar lub niedobór grubości warstw, uzgodniona cena jednostkowa do rozliczenia zostanie zmieniona w zależności od stosunku dodatkowej grubości podlegającej zapłacie do grubości żądanej (rozliczeniowa cena jednostkowa).

8.5.2. Rozliczenie według ilości materiałów

8.5.2.1. Wykazanie ilości zużytych materiałów

Jeżeli kontrakt przewiduje rozliczenie według ilości materiałów zużytych na jednostkę powierzchni [kg/m^2], to dla każdej warstwy należy wykazać, na ile rzeczywista ilość jest zgodna z ilością określoną w kontrakcie.

Jako podstawę do obliczenia tej ilości dla każdej warstwy należy przyjąć ilość zużytą na cały odcinek budowy. Inspektor Nadzoru ma prawo żądać udokumentowania ilościowego dla odcinków częściowych. Odcinki takie powinny wtedy odpowiadać, co najmniej wydajności dziennej.

8.5.2.2. Ilości dodatkowe

Dodatkowe grubości poszczególnych warstw będą w pierwszej kolejności zaliczane jako wyrównanie niedoborów niżej leżących warstw z mieszanki mineralno - asfaltowej. Pozostała dodatkowa grubość górnej warstwy nawierzchni asfaltowej wykonywanej zgodnie z kontraktem będzie uwzględniona przy zapłacie tylko w zakresie 5% ilości wymaganej w kontrakcie.

To samo dotyczy sytuacji, w której Wykonywana jest tylko jedna warstwa. Niedobory ilościowe poszczególnych warstw będą potrącane, chyba że zostały skompensowane nadmiarami z warstw wyższych.

8.5.2.3. Dostosowanie ceny

Jeżeli przy rozliczeniu należy uwzględnić nadmiar lub niedobór ilościowy, uzgodniona cena jednostkowa do rozliczenia zostanie zmieniona w zależności od stosunku dodatkowej ilości podlegającej zapłacie do ilości żądanej (rozliczeniowa cena jednostkowa).

9. PODSTAWA PŁATNOŚCI

9.1. Ogólne zasady dotyczące podstawy płatności

Ogólne zasady dotyczące podstawy płatności podano w SST D.M.00.00.00 „Wymagania ogólne”.

9.2. Cena jednostki obmiarowej

Płatność za 1 m^2 wykonanej warstwy ścieralnej należy przyjmować na podstawie obmiaru i oceny jakości wykonanych robót w oparciu o wyniki pomiarów i badań laboratoryjnych.

Cena wykonania robót obejmuje:

- prace pomiarowe i roboty przygotowawcze,
- oznakowanie robót zgodnie z projektem organizacji ruchu na czas budowy,
- zakup i dostarczenie materiałów przeznaczonych do produkcji mieszanki,
- opracowanie recepty laboratoryjnej na mieszankę mineralno-asfaltową wraz z badaniami,
- wykonanie odcinka próbnego,
- wyprodukowanie mieszanki zgodnej z zatwierdzoną receptą laboratoryjną,
- transport mieszanki na miejsce wbudowania,
- zabezpieczenie krawędzi złączy,
- wbudowanie mieszanki zgodnie z założoną grubością, szerokością i profilem z zachowaniem projektowanej niwelety,
- zagęszczenie mieszanki mineralno-asfaltowej i obcięcie krawędzi,
- przeprowadzenie wszystkich niezbędnych badań, pomiarów, prób i sprawdzeń, w tym dodatkowo zleconych przez Inspektora Nadzoru,
- utrzymanie warstwy ścieralnej w czasie robót,
- wykonanie innych czynności niezbędnych do realizacji robót objętych niniejszą SST i zgodnych z Dokumentacją Projektową i SST.

10. PRZEPISY ZWIĄZANE

1. „WT-1 Kruszywa 2008"
2. „WT-2 Nawierzchnie asfaltowe 2008"
3. „WT-3 Emulsje asfaltowe 2009"
4. Polskie Normy powołane w WT-1
5. Polskie Normy powołane w WT-2
6. Polskie Normy powołane w WT-3
7. Rozporządzenie Ministra Transportu i Gospodarki Morskiej w sprawie warunków technicznych, jakim powinny odpowiadać drogi publiczne i ich usytuowanie Dz. U. Nr 43 z dnia 14 maja 1999 r.
8. Zalecenia stosowania geowrobów w warstwach asfaltowych nawierzchni drogowych. Zeszyt 66, IBDiM 2004 r.

D.05.03.07 NAWIERZCHNIA Z ASFALTU TWARDOLANEGO

1. WSTĘP

1.1. Przedmiot Szczegółowej Specyfikacji Technicznej /SST/

Przedmiotem niniejszej SST są wymagania dotyczące wykonania i odbioru robót związanych z wykonaniem nawierzchni z asfaltu twardolanego w ramach przebudowy mostu wraz z dojazdem do mostu w m. Perlejewo w ciągu drogi powiatowej Nr 1700B Brańsk - Perlejewo - Granne.

1.2. Zakres stosowania

Niniejsza Szczegółowa Specyfikacja Techniczna jest stosowana jako dokument przetargowy i kontraktowy przy zleceniu i realizacji robót wymienionych w punkcie 1.1.

1.3. Zakres robót objętych SST

Ustalenia zawarte w niniejszej SST dotyczą zasad prowadzenia robót związanych z zastosowaniem asfaltu twardolanego przy wykonywaniu warstwy ochronnej nawierzchni na obiekcie, o którym mowa w pkt 1.1 wg PN-S-96025:2000

1.4 Określenia podstawowe

1.4.1. Mieszanka mineralna (MM) – mieszanka kruszywa i wypełniacza mineralnego o określonym składzie i uziarnieniu.

1.4.2. Mieszanka mineralno-asfaltowa (MMA) - mieszanka mineralna z odpowiednią ilością asfaltu lub polimeroasfaltu, wytworzona na gorąco, w określony sposób, spełniająca określone wymagania.

1.4.3. Asfalt twardolany – wbudowana mechanicznie mieszanka mineralno-asfaltowa o dużej zawartości wypełniacza, wytworzona w otaczarce, nie wymagająca zagęszczenia w czasie wbudowywania.

1.4.4. Próba technologiczna – wytwarzanie mieszanki mineralno-asfaltowej w celu sprawdzenia, czy jej właściwości są zgodne z receptą laboratoryjną.

1.4.5. Odcinek próbny – odcinek warstwy nawierzchni (o długości co najmniej 50m) wykonany w warunkach zbliżonych do warunków budowy, w celu sprawdzenia pracy sprzętu i uzyskiwanych parametrów technicznych robót.

1.4.6. Kategoria ruchu (KR) – obciążenie drogi ruchem samochodowym, wyrażone w osiach obliczeniowych (100 kN) na obliczeniowy pas ruchu na dobę.

Pozostałe określenia podstawowe są zgodne z odpowiednimi polskimi normami i definicjami podanymi w SST D.M.00.00.00 „Wymagania ogólne” pkt 1.4.

1.5. Ogólne wymagania robót

Wykonawca jest odpowiedzialny za jakość stosowanych materiałów i wykonywanych robót oraz za ich zgodność z dokumentacją, SST oraz zaleceniami Inspektora Nadzoru.

2. MATERIAŁY

2.1. Ogólne wymagania dotyczące materiałów

Ogólne wymagania dotyczące materiałów, ich pozyskiwania i składowania, podano w SST D.M.00.00.00 „Wymagania ogólne” pkt 2.

2.2. Asfalt

Należy stosować asfalt drogowy spełniający wymagania określone w PN-C-96170:1965.

Rodzaje asfaltów drogowych podano w tablicy 1.

2.3. Polimeroasfalt

Jeżeli dokumentacja projektowa lub SST przewiduje stosowanie asfaltu modyfikowanego polimerami, to polimeroasfalt musi spełniać wymagania TWT-PAD-97 IBDiM i posiadać aprobatę techniczną wydaną przez upoważnioną jednostkę.

Rodzaje polimeroasfaltów podano w tablicy 1.

2.4. Wypełniacz

Należy stosować wypełniacz, spełniający wymagania określone w PN-S-96504:1961 dla wypełniacza podstawowego.

Przechowywanie wypełniacza powinno być zgodne z PN-S-96504:1961.

Tablica 1. Wymagania wobec materiałów do warstwy ścieralnej z asfaltu twardolanego

Lp.	Rodzaj materiału nr normy	Wymagania wobec materiałów dla kategorii ruchu od KR 3 do KR 6
1	Kruszywo łamane granulowane wg PN-B-11112:1996, PN-B-11115:1998 a) ze skał magmowych i przeobrażonych b) ze skał osadowych c) z surowca sztucznego (żużle miedziowe i stalownicze)	kl. I, II ¹⁾ ; gat.1 jw. ²⁾ kl. I; gat.1
2	Kruszywo łamane zwykłe wg PN-B-11112:1996	-
3	Żwir i mieszanka wg PN-B-11111:1996	-
4	Grys i żwir kruszony z naturalnie rozdrobnionego surowca skalnego wg WT/MK-CZDP 84	kl. I; gat.1
5	Piasek wg PN-B-11113:1996	-
6	Wypełniacz mineralny wg PN-S-96504:1961	podstawowy
7	Asfalt drogowy wg PN-C-96170:1965	D20, D35, D50
8	Polimeroasfalt drogowy wg TWT - PAD- 97	DE30 A, B, C, DP30
1) tylko pod względem ścieralności w bębnie kulowym, pozostałe cechy jak dla kl. I; gat. 1 2) tylko dolomity kl. I, gat.1 w ilości ≤ 50% m/m we frakcji grysowej w mieszance z innymi kruszywami, w ilości ≤ 100% m/m we frakcji piaskowej oraz kwarcyty i piaskowce bez ograniczenia ilościowego		

2.5. Kruszywo

Należy stosować kruszywa podane w tablicy 1.

Składowanie kruszywa powinno odbywać się w warunkach zabezpieczających je przed zanieczyszczeniem i zmieszaniem z innymi asortymentami kruszywa lub jego frakcjami.

Zaleca się, aby frakcje drobne kruszywa (poniżej 4 mm) były przechowywane pod zadaszeniem (wiaty).

Warunki składowania oraz lokalizacja składowiska powinny być wcześniej uzgodnione z Inspektorem Nadzoru.

2.6. Krawężniki

Krawężniki stosowane do obramowania nawierzchni z asfaltu twardolanego powinny odpowiadać wymaganiom zawartym w PN-B-11213:1997, BN-80/6775-03/04.

3. SPRZĘT

3.1. Ogólne wymagania dotyczące sprzętu

Ogólne wymagania dotyczące sprzętu podano w SST D.M.00.00.00 „Wymagania ogólne” pkt 3.

3.2. Sprzęt do wykonywania nawierzchni z asfaltu twardolanego

Wykonawca przystępujący do wykonania nawierzchni z asfaltu twardolanego, powinien wykazać się możliwością korzystania z następującego sprzętu:

- otaczarek wyposażonych dodatkowo w suszarkę do podgrzewania wypełniacza,
- samochodów samowładowczych do transportu mieszanki,
- kotłów transportowych,
- układarek na podwoziu gąsienicowym lub kołowym,
- sprzętu do ręcznego wykończenia przy krawężnikach i urządzeniach instalacyjnych (taczek, żelazek, gładzików, łopat, szczotek itp.).

Pożądane jest aby układarka asfaltu twardolanego zawierała:

- płytę rozścielającą masę,
- podgrzewaną belkę wibracyjną, profilującą i zagęszczającą nawierzchnię,
- zespół napędowy z systemem hydraulicznego sterowania profilu poprzecznego,
- sprzężoną z układarką rozsypywarkę grysów lakierowanych.

4. TRANSPORT

4.1. Ogólne wymagania dotyczące transportu

Ogólne wymagania dotyczące transportu podano w SST D.M.00.00.00 „Wymagania ogólne” pkt 4.

4.2. Transport materiałów

4.2.1. Asfalt

Asfalt należy przewozić zgodnie z zasadami podanymi w PN-C-04024:1991.

4.2.2. Wypełniacz

Wypełniacz luzem należy przewozić w cysternach przystosowanych do przewozu materiałów sypkich, umożliwiających rozładunek pneumatyczny.

Wypełniacz workowany można przewozić dowolnymi środkami transportu w sposób zabezpieczony przed zawilgoceniem.

4.2.3. Kruszywo

Kruszywo można przewozić dowolnymi środkami transportu, w warunkach zabezpieczających je przed zanieczyszczeniem, zmieszaniem z innymi materiałami (asortymentami) i nadmiernym zawilgoceniem.

4.2.4. Asfalt twardolany

Do transportu asfaltu twardolanego można stosować:

- kotły transportowe montowane na samochodach samowyładowczych,
- samochody termosy z podwójnymi ścianami skrzyni wyposażonej w system ogrzewczy.

5. WYKONANIE ROBÓT

5.1. Ogólne zasady wykonania robót

Ogólne zasady wykonania robót podano w SST D.M.00.00.00 „Wymagania ogólne” pkt 5.

5.2. Projektowanie mieszanki mineralno-asfaltowej

Nawierzchnie z asfaltu twardolanego można wykonywać na drogach obciążonych ruchem od KR3 do KR6 wg „Katalogu typowych konstrukcji nawierzchni podatnych i półsztywnych”. IBDiM - 1997 wg poniższego zestawienia:

Klasyfikacja dróg wg kategorii ruchu	
kategoria ruchu	liczba osi obliczeniowych 100 kN/pas/dobę
KR3	od 71 do 335
KR4	od 336 do 1000
KR5	od 1001 do 2000
KR6	> 2000

Przed przystąpieniem do robót, w terminie uzgodnionym z Inspektorem Nadzoru, Wykonawca dostarczy Inspektorowi Nadzoru do akceptacji projekt składu mieszanki mineralno-asfaltowej oraz wyniki badań laboratoryjnych poszczególnych składników i próbki materiałów pobrane w obecności Inspektora Nadzoru do wykonania badań kontrolnych przez Inwestora.

Projektowanie mieszanki mineralno-asfaltowej polega na:

- doborze składników mieszanki mineralnej,
- doborze optymalnej ilości asfaltu,
- określeniu jej właściwości i porównaniu wyników z założeniami projektowymi.

Krzywa uziarnienia mieszanki mineralnej powinna mieścić się w polu dobrego uziarnienia wyznaczonego przez krzywe graniczne.

Rzędne krzywych granicznych uziarnienia mieszanek mineralnych oraz orientacyjne zawartości asfaltu podano w tablicy 2.

Krzywe graniczne uziarnienia mieszanek mineralnych do warstwy ścieralnej z asfaltu twardolanego przedstawiono na rysunkach od 1 do 3.

Właściwości mieszanki mineralno-asfaltowej i warstwy ścieralnej z asfaltu twardolanego podano w tablicy 3.

Tablica 2. Rzędne krzywych granicznych uziarnienia mieszank mineralnych do warstwy ścieralnej z asfaltu twardolanego oraz orientacyjne zawartości asfaltu

Wymiar oczek sit #, mm	Rzędne krzywych granicznych uziarnienia MM dla kategorii ruchu od KR 3 do KR 6		
	Mieszanka mineralna, mm		
	od 0 do 25	od 0 do 16	od 0 do 12,8
Przechodzi przez:			
31,5	100		
25,0	od 90 do 100		
20,0	od 85 do 100	100	
16,0	od 80 do 96	od 94 do 100	100
12,8	od 74 do 93	od 89 do 100	od 88 do 100
9,6	od 68 do 88	od 82 do 93	od 79 do 100
8,0	od 64 do 85	od 78 do 88	od 75 do 90
6,3	od 60 do 81	od 72 do 83	od 69 do 83
4,0	od 54 do 75	od 63 do 74	od 60 do 75
2,0	od 45 do 66	od 51 do 61	od 50 do 66
zawartość ziarn > 2,0 mm	(od 34 do 55)	(od 39 do 49)	(od 34 do 50)
0,85	od 36 do 56	od 40 do 49	od 40 do 57
0,42	od 29 do 48	od 32 do 39	od 32 do 48
0,30	od 26 do 44	od 29 do 35	od 29 do 44
0,18	od 22 do 37	od 24 do 30	od 24 do 37
0,15	od 21 do 34	od 23 do 28	od 23 do 34
0,075	od 18 do 23	od 20 do 25	od 20 do 25
Orientacyjna zawartość asfaltu w MMA, % m/m	od 6,0 do 7,5	od 6,5 do 8,0	od 6,8 do 8,0

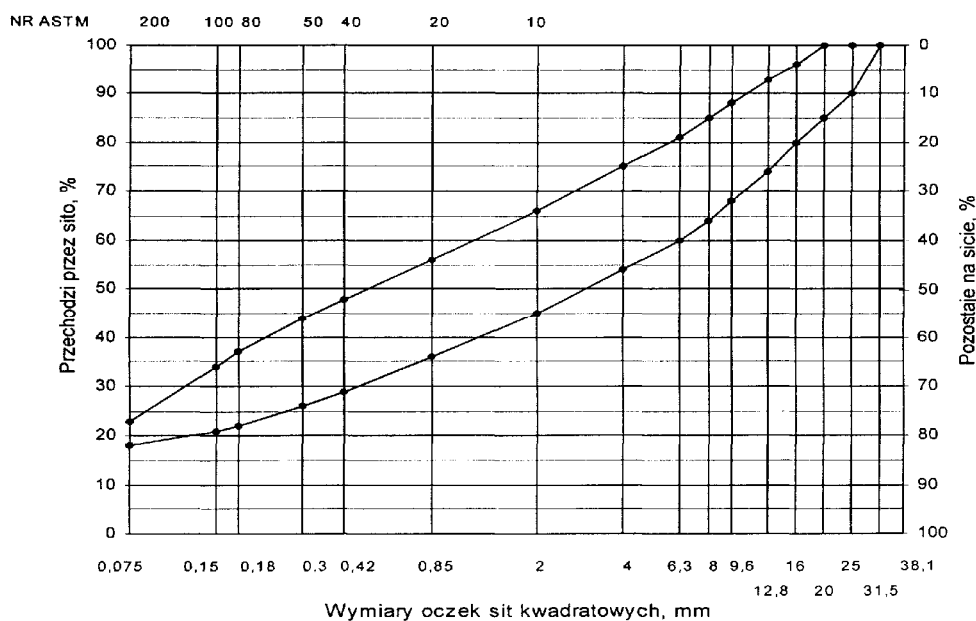
**Rys.1.** Krzywe graniczne uziarnienia mieszanki mineralnej asfaltu twardolanego od 0 do 25 mm do warstwy ścieralnej nawierzchni drogi o obciążeniu ruchem od KR3 do KR6

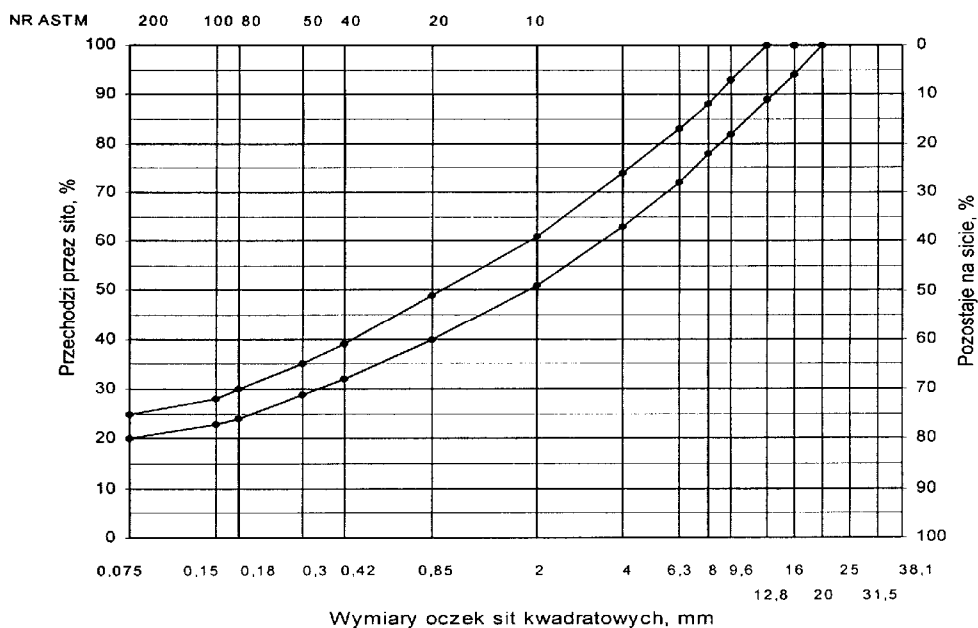

Rys. 2. Krzywe graniczne uziarnienia mieszanki mineralnej asfaltu twardolanego od 0 do 16 mm do warstwy ścieralnej nawierzchni drogi o obciążeniu ruchem od KR3 do KR6

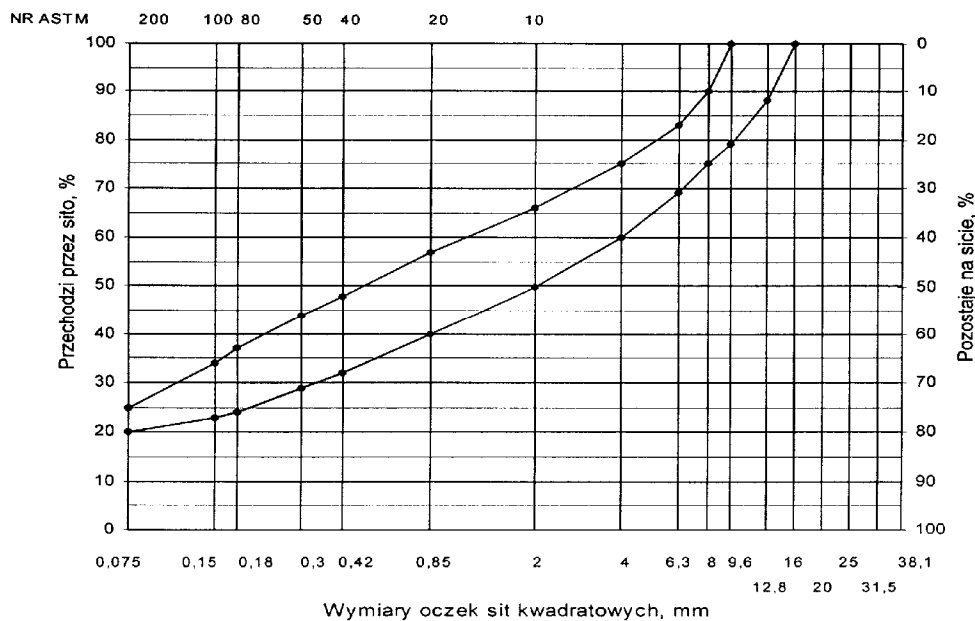

Rys. 3. Krzywe graniczne uziarnienia mieszanki mineralnej asfaltu twardolanego od 0 do 12,8 mm do warstwy ścieralnej nawierzchni drogi o obciążeniu ruchem od KR3 do KR6.

Tablica 3. Wymagania wobec mieszanek mineralno-asfaltowych i warstwy ścieralnej z asfaltu twardolanego

Lp.	Właściwości	Wymagania wobec MMA i warstwy dla kategorii ruchu KR3 do KR6
1	Penetracja stemplem o powierzchni 5 cm ² i nacisku 525 N, w temperaturze 40°C po 30 min obciążenia kostek (7cm x 7cm x 7cm), mm	od 1,0 do 3,5
2	Przyrost penetracji po następnych 30 min, mm	≤ 0,4
3	Grubość warstwy z MMA o uziarnieniu: cm od 0mm do 12,8 mm od 0mm do 16,0 mm od 0mm do 25,0 mm	od 2,5 do 3,5 od 3,0 do 4,0 od 4,0 do 5,0
4	Kruszywo do uszorstnienia, gryś od 4,0 mm do 6,3 mm, kg/m ²	od 15,0 do 18,0

5.3. Wytwarzanie asfaltu twardolanego

Asfalt twardolany powinien być wytwarzany w otaczarce.

Dozowanie asfaltu i składników mineralnych powinno być wagowe i odbywać się automatycznie, zgodnie z receptą.

Dokładność dozowania poszczególnych składników powinna być następująca:

- asfalt $\pm 0,3\%$ m/m,
- wypełniacz $\pm 1,0\%$ m/m,
- kruszywo $\pm 2,5\%$ m/m.

Produkcja asfaltu twardolanego w otaczarce polega na oddzielnym podgrzaniu poszczególnych jego składników (kruszywo, wypełniacz, asfalt), a następnie dozowaniu ich do mieszalnika i otoczeniu lepiszczem.

Kolejność dozowania składników do mieszalnika jest następująca: kruszywo grube, kruszywo średnie, kruszywo drobne, wypełniacz, a po ich wymieszaniu - asfalt.

Mieszanie składników powinno odbywać się do czasu uzyskania jednorodnej, pod względem wyglądu i konsystencji, mieszanki; wszystkie ziarna powinny być dokładnie otoczone asfaltem.

5.4. Przygotowanie podłoża

Podłoże (podbudowa, warstwa wyrównawcza lub wiążąca) powinno posiadać projektowany profil, a powierzchnia jego musi być sucha i dokładnie oczyszczona z wszelkiego rodzaju zanieczyszczeń (piasek, błoto, kurz, rozlane paliwo, itp.). Do usuwania zanieczyszczeń należy stosować szczotki mechaniczne i ręczne oraz sprzęt pneumatyczny (dmuchawy, odkurzacze itp.).

Podłoże nie powinno być skrapiane lepiszczem asfaltowym przed ułożeniem na nim warstwy asfaltu twardolanego.

Brzegi krawężników oraz innych urządzeń instalacyjnych jak włazy, wpusty itp. powinny być przed ułożeniem asfaltu twardolanego posmarowane lepiszczem asfaltowym (gorący asfalt drogowy, asfalt upłynniony, emulsja kationowa).

5.5. Warunki przystąpienia do robót

Asfalt twardolany nie może być układany w temperaturze otoczenia niższej niż $+5^{\circ}\text{C}$.

Nie dopuszcza się układania asfaltu lanego podczas opadów atmosferycznych oraz na oblodzonych powierzchniach.

5.6. Zarób próbny

Przed przystąpieniem do produkcji asfaltu twardolanego Wykonawca jest zobowiązany do wykonania w obecności Inspektora Nadzoru zarobu próbnego, w oparciu o zatwierdzoną receptę.

Z próbnego zarobu należy pobrać co najmniej 2 próbki ogólne o wadze od 3 do 4 kg, z których należy wydzielić 2 próbki laboratoryjne o wadze nie mniejszej niż 0,5 kg każda. Przygotowane próbki laboratoryjne należy poddać ekstrakcji i określić zawartość asfaltu w mieszance mineralno-asfaltowej.

Z mieszanki mineralnej, po wyekstrahowaniu asfaltu, należy wykonać analizę sitową i sprawdzić zgodność składu granulometrycznego z projektowaną krzywą uziarnienia.

Tolerancje zawartości składników mieszanki mineralno-asfaltowej względem składu zaprojektowanego podano w tablicy 4.

Tablica 4. Tolerancje zawartości składników mieszanki mineralno-asfaltowej względem składu zaprojektowanego przy badaniu pojedynczej próbki metodą ekstrakcji, % m/m

Lp.	Składniki mieszanki mineralno-asfaltowej	Mieszanki mineralno-asfaltowe do nawierzchni dróg o kategorii ruchu od KR3 lub KR6
1	Ziarna pozostające na sitach o oczkach # mm: 25,0 20,0 16,0 12,8; 9,6; 8,0; 6,3; 4,0; 2,0	$\pm 4,0$
2	Ziarna pozostające na sitach o oczkach # mm: 0,85; 0,42; 0,30; 0,18; 0,15; 0,075	$\pm 2,0$
3	Ziarna przechodzące przez sito o oczkach # 0,075mm	$\pm 1,5$
4	Asfalt	$\pm 0,3$

5.7. Odcinek próbny

Jeżeli w SST przewidziano konieczność wykonania odcinka próbnego, to co najmniej na 3 dni przed rozpoczęciem robót, Wykonawca powinien wykonać odcinek próbny w celu:

- stwierdzenia, czy sprzęt do produkcji asfaltu twardolanego oraz jego wbudowania jest właściwy,
- określenia grubości warstwy wbudowanego asfaltu twardolanego, koniecznej do uzyskania wymaganej grubości warstwy nawierzchni,
- określenia czasu mieszania składników asfaltu twardolanego koniecznego do uzyskania właściwej temperatury mieszanki.

Do takiej próby Wykonawca powinien użyć takich materiałów oraz takiego sprzętu, jakie będą stosowane do wykonywania nawierzchni. Długość odcinka próbnego nie powinna być mniejsza niż 50 m.

Odcinek próbny powinien być zlokalizowany w miejscu wskazanym przez Inspektora Nadzoru.

Wykonawca może przystąpić do wykonywania nawierzchni, po zaakceptowaniu odcinka próbnego przez Inspektora Nadzoru.

5.8. Wykonanie warstwy z asfaltu twardolanego

Mieszkankę asfaltu twardolanego należy wbudować w sposób mechaniczny, przy użyciu układarki. Układanie ręczne jest dopuszczalne tylko w tych miejscach, gdzie nie jest możliwe wbudowanie jej przy pomocy układarki.

Układanie mieszanki musi odbywać się w sposób ciągły, bez przestojów, z jednostajną prędkością.

Temperatura wytwarzania mieszanki asfaltu twardolanego :

- z asfaltem D 20 od 175 do 220°C,
- z asfaltem D 35 od 165 do 210°C,
- z asfaltem D 50 od 155 do 200°C.

Temperatura wbudowywania powinna być zbliżona do górnej temperatury wytwarzania. W uzasadnionych przypadkach może być wyższa o 30°C.

Zaleca się układanie asfaltu twardolanego całą szerokością jezdni. Złącza podłużne warstwy wiążącej i ścieralnej powinny być przesunięte względem siebie o co najmniej 10 cm. Złącze należy dokładnie zatrzeć, aby otrzymać równą powierzchnię. W razie potrzeby do rozgrzania krawędzi można stosować promienniki podczerwieni. Do wykonywania złączy można stosować, za zgodą Inspektora Nadzoru, samoprzylepne taśmy asfaltowo-kauczukowe, które przylepia się do obciętej krawędzi. Taśmy te muszą posiadać aktualną aprobatę techniczną.

Gorącą powierzchnię warstwy ścieralnej należy uszorstnić przez równomierne posypanie grysem od 4 do 6,3 mm, otoczonym asfaltem w ilości od 0,6 do 0,8 % m/m i przywałować lekkim walcem gładkim lub ogunionym. Ilość gryśów użytych do uszorstnienia należy określić na odcinku próbnym. Najlepsze rezultaty uszorstnienia uzyskuje się przez zastosowanie, sprzężonych z układarką, rozsypywarek wyposażonych w szczotki, które nadają odpowiednią energię kinetyczną grysom, wtłaczając je w gorącą warstwę.

Nawierzchnię można oddać do ruchu po jej ostygnięciu do temperatury otoczenia.

6. KONTROLA JAKOŚCI ROBÓT

6.1. Ogólne zasady kontroli jakości robót

Ogólne zasady kontroli jakości robót podano w SST D.M.00.00.00 „Wymagania ogólne” pkt 6.

6.2. Badania przed przystąpieniem do robót

Przed przystąpieniem do robót Wykonawca powinien wykonać badania asfaltu, wypełniacza oraz kruszyw przeznaczonych do produkcji asfaltu twardolanego i przedstawić wyniki tych badań Inspektorowi Nadzoru, w celu akceptacji.

6.3. Badania w czasie robót

6.3.1. Częstotliwość oraz zakres badań i pomiarów

Częstotliwość oraz zakres badań i pomiarów w czasie wykonywania nawierzchni z asfaltu twardolanego podano w tablicy 5.

Tablica 5. Częstotliwość oraz zakres badań i pomiarów podczas wykonywania nawierzchni z asfaltu twardolanego

Lp.	Wyszczególnienie badań	Częstotliwość badań Minimalna liczba badań na dziennej działce roboczej
1	Skład i uziarnienie mieszanki mineralno-asfaltowej pobranej w wytwórni	1 próbka przy produkcji do 500 Mg 2 próbki przy produkcji ponad 500 Mg
2	Właściwości asfaltu	dla każdej dostawy (cysterny)
3	Właściwości wypełniacza	1 na 100 Mg
4	Właściwości kruszywa	przy każdej zmianie
5	Temperatura składników mieszanki mineralnej dozowanych do mieszalnika	dozór ciągły
6	Temperatura asfaltu twardolanego	przy każdym załadunku do kotła transportowego i w czasie wbudowywania
7	Wygląd mieszanki asfaltu twardolanego	jw.
8	Właściwości mieszanki asfaltu twardolanego pobranej w wytwórni	jeden raz dziennie

6.3.2. Skład i uziarnienie mieszanki mineralno-asfaltowej

Badanie to polega na wykonaniu ekstrakcji wg PN-S-04001:1967. Wyniki powinny być zgodne z receptą laboratoryjną, z tolerancją określoną w tablicy 4. Dopuszcza się wykonanie badań innymi równoważnymi metodami.

6.3.3. Badanie właściwości asfaltu

Dla każdej cysterny należy określić penetrację i temperaturę mięknięcia asfaltu.

6.3.4. Badanie właściwości wypełniacza

Na każde 100 Mg zużytego wypełniacza należy określić uziarnienie i wilgotność.

6.3.5. Badanie właściwości kruszywa

Przy każdej zmianie należy określić klasę i gatunek kruszywa.

6.3.6. Pomiar temperatury składników mieszanki mineralnej

Pomiar polega na dokonaniu odczytu temperatury na skali odpowiedniego termometru zamontowanego na otaczarce. Temperatura powinna być zgodna z wymaganiami podanymi w receptce laboratoryjnej i SST.

6.3.7. Pomiar temperatury mieszanki mineralno-asfaltowej

Pomiar temperatury asfaltu twardolanego powinien być dokonywany:

- po załadunku do kotła transportowego,
- w czasie wbudowywania w nawierzchnię.

Pomiar należy wykonywać przy użyciu termometru z dokładnością $\pm 2^{\circ}\text{C}$.

Temperatura powinna być zgodna z wymaganiami podanymi w receptce i SST.

6.3.8. Właściwości mieszanki mineralno-asfaltowej

Należy określić penetrację stemplem na próbkach o wymiarach 7cm x 7cm x 7cm wg DIN 1996 część 13.

6.4. Badania dotyczące cech geometrycznych i właściwości nawierzchni z asfaltu twardolanego**6.4.1. Częstotliwość oraz zakres badań i pomiarów**

Częstotliwość oraz zakres badań i pomiarów podaje tablica 6.

Tablica 6. Częstotliwość oraz zakres badań i pomiarów wykonanej nawierzchni z asfaltu twardolanego

Lp.	Wyszczególnienie badań	Minimalna częstotliwość badań i pomiarów
1	Szerokość warstwy	2 razy na odcinku o długości 1 km
2	Równość podłużna	każdy pas ruchu planografem lub łąką co 10 m
3	Równość poprzeczna warstwy	nie rzadziej niż co 5 m
4	Spadki poprzeczne warstwy ^{*)}	10 razy na odcinku o długości 1 km
5	Rzędne wysokościowe	pomiar rzędnych niwelacji podłużnej i poprzecznej oraz usytuowania osi według dokumentacji budowy
6	Ukształtowanie osi w planie ^{*)}	
7	Grubość warstwy	2 próbki z każdego pasa ruchu o powierzchni do 3000 m ²
8	Złącza podłużne i poprzeczne	cała długość złącza
9	Obramowanie warstwy	cała długość
10	Wygląd warstwy	ocena ciągła

^{*)} Dodatkowe pomiary spadków poprzecznych i ukształtowania osi w planie należy wykonać w punktach głównych łuków poziomych.

6.4.2. Szerokość warstwy

Szerokość wykonanej warstwy powinna być zgodna z dokumentacją projektową z tolerancją + 5 cm.

6.4.3. Równość warstwy

Nierówności podłużne warstwy mierzone wg BN-68/8931-04 lub metodą równoważna nie powinny być większe od 4 mm.

Nierówności poprzeczne nawierzchni należy mierzyć 4-metrową łąką. Nierówności nie mogą przekraczać 5 mm.

6.4.4. Spadki poprzeczne warstwy

Spadki poprzeczne nawierzchni na prostych i łukach powinny być zgodne z dokumentacją projektową z tolerancją $\pm 0,5\%$.

6.4.5. Rzędne wysokościowe

Rzędne wysokościowe powinny być zgodne z dokumentacją projektową z tolerancją ± 1 cm.

6.4.6. Ukształtowanie osi w planie

Oś w planie powinna być usytuowana zgodnie z dokumentacją projektową z tolerancją 5 cm.

6.4.7. Grubość warstwy

Grubość warstwy powinna być zgodna z grubością projektową z tolerancją $\pm 10\%$. Nie dotyczy to warstwy o grubości projektowej od 2,5 do 3,5 cm, dla której tolerancja wynosi ± 5 mm.

6.4.8. Złącza podłużne i poprzeczne

Sprawdzenie prawidłowości wykonania złącz podłużnych i poprzecznych polega na oględzinach zewnętrznych. Złącza powinny być dobrze związane i zatarte.

6.4.9. Obramowanie warstwy

Sprawdzenie wykonuje się przez oględziny i pomiar przymiarem z podziałką milimetrową. Przy opomikach drogowych nawierzchnia powinna wystawać od 3 do 5 mm ponad powierzchnię i być równo obciążona.

6.4.10. Wygląd warstwy

Wygląd warstwy powinien być jednorodny, bez spękań, deformacji, plam i wykruszeń.

7. OBMIAR ROBÓT

7.1. Ogólne zasady obmiaru robót

Ogólne zasady obmiaru robót podano w SST D-M-00.00.00 „Wymagania ogólne” pkt 7.

7.2. Jednostka obmiarowa

Jednostką obmiarową jest m² (metr kwadratowy) warstwy nawierzchni z asfaltu twardolanego.

8. ODBIÓR ROBÓT

Ogólne zasady odbioru robót podano w SST D.M.00.00.00 „Wymagania ogólne” pkt 8.

Roboty uznaje się za zgodne z dokumentacją projektową i SST, jeżeli wszystkie pomiary i badania z zachowaniem tolerancji wg pkt 6 i PN-S-96025:2000 dały wyniki pozytywne.

Odbiór robót w zakresie potrażeń za wady będzie dokonany zgodnie z ustaleniami Komisji Odbioru Robót.

9. PODSTAWA PŁATNOŚCI

9.1. Ogólne ustalenia dotyczące podstawy płatności

Ogólne ustalenia dotyczące podstawy płatności podano w SST D-M-00.00.00 „Wymagania ogólne” pkt 9.

9.2. Cena jednostki obmiarowej

Cena wykonania 1 m² nawierzchni z asfaltu twardolanego obejmuje:

- prace pomiarowe i roboty przygotowawcze,
- oczyszczenie podłoża,
- oznakowanie robót,
- dostarczenie materiałów,
- wyprodukowanie asfaltu twardolanego i jego transport na miejsce wbudowania,
- posmarowanie lepiszczem krawędzi urządzeń obcych i krawężników,
- rozłożenie asfaltu twardolanego,
- obcięcie krawędzi i posmarowanie lepiszczem lub topliwą taśmą asfaltową,
- uszorstnienie nawierzchni grysem i przywałowanie lekkim walcem,
- przeprowadzenie pomiarów i badań laboratoryjnych, wymaganych w specyfikacji technicznej.

10. PRZEPISY ZWIĄZANE

10.1. Normy

- | | | |
|-----|-------------------|---|
| 1. | PN-B-11111:1996 | Kruszywo naturalne do nawierzchni drogowych. Żwir i mieszanka |
| 2. | PN-B-11112:1996 | Kruszywo mineralne. Kruszywo łamane do nawierzchni drogowych |
| 3. | PN-B-11113:1996 | Kruszywo mineralne. Kruszywo naturalne do nawierzchni drogowych. Piasek |
| 4. | PN-B-11115:1998 | Kruszywa mineralne. Kruszywa sztuczne z żużla stalowniczego do nawierzchni drogowych |
| 5. | PN-B-11213:1997 | Materiały kamienne – elementy kamienne – krawężniki uliczne, mostowe i drogowe |
| 6. | PN-C-04024: 1991 | Ropa naftowa i przetwory naftowe. Pakowanie, znakowanie i transport |
| 7. | PN-C-96170:1965 | Przetwory naftowe. Asfalty drogowe |
| 8. | PN-S-04001: 1967 | Drogi samochodowe. Metody badań mas mineralno-bitumicznych i nawierzchni bitumicznych |
| 9. | PN-S-96025: 2000 | Drogi samochodowe. Nawierzchnie asfaltowe. Wymagania. |
| 10. | PN-S-96504: 1961 | Drogi samochodowe. Wypełniacz kamienny do mas bitumicznych |
| 11. | BN-80/6775-03/04 | Prefabrykaty budowlane z betonu. Elementy nawierzchni dróg, ulic, parkingów i torowisk tramwajowych. Krawężniki i obrzeża |
| 12. | BN-68/8931-04 | Drogi samochodowe. Pomiar równości nawierzchni planografem i łątą. |
| 13. | DIN 1996 część 13 | Eindruckversuch mit ebenem Stempel (badanie penetracji nawierzchni gładkim stemplem) |

10.2. Inne dokumenty

14. Tymczasowe wytyczne techniczne: Polimeroasfalty drogowe. TWT-PAD-97. Informacje, instrukcje - zeszyt 54, IBDiM, Warszawa, 1997
15. Katalog typowych konstrukcji nawierzchni podatnych i półsztywnych. IBDiM, Warszawa, 1997
16. WT/MK-CZDP 84 Wytyczne techniczne oceny jakości grysów i żwirów kruszonych z naturalnie rozdrobnionego surowca skalnego przeznaczonego do nawierzchni drogowych. CZDP, Warszawa, 1984
17. Warunki techniczne. Drogowe kationowe emulsje asfaltowe EmA-99. Informacje, instrukcje - zeszyt 60, IBDiM Warszawa, 1999
18. Rozporządzenie Ministra Transportu i Gospodarki Morskiej z dnia 2.03.1999 r. w sprawie warunków technicznych, jakim powinny odpowiadać drogi publiczne i ich usytuowanie (Dz.U. Nr 43 z 1999 r., poz. 430).

D.06.01.01 UMOCNIE NIE SKARP, ROWÓW I ŚCIEKÓW

1. WSTĘP

1.1. Przedmiot Szczegółowej Specyfikacji Technicznej (SST)

Przedmiotem niniejszej Szczegółowej Specyfikacji Technicznej są wymagania dotyczące wykonania i odbioru Robót związanych z powierzchniowym umocnieniem skarp przebudowy mostu wraz z dojazdem do mostu w m. Perlejewo w ciągu drogi powiatowej Nr 1700B Brańsk - Perlejewo - Granne.

1.2. Zakres stosowania SST

Szczegółowa Specyfikacja Techniczna jest stosowana jako dokument przetargowy i kontraktowy przy zlecaniu i realizacji Robót wymienionych w pkt. 1.1.

1.3. Zakres Robót objętych SST

Ustalenia zawarte w n/n Szczegółowej Specyfikacji Technicznej dotyczą umocnienia skarp, dna rowów i ścieków obiektów, o których mowa w pkt. 1.1 i obejmują:

- a) umocnienie skarp płytami EKO na podsypce cementowo-piaskowej,
- b) wykonanie opomników stożków z gabionów.

Lokalizację poszczególnych umocnień należy przyjmować zgodnie z Dokumentacją Projektową.

1.4. Określenia podstawowe

Podstawowe określenia są zgodne z obowiązującymi odpowiednimi polskimi normami i definicjami podanymi w SST D.M.00.00.00 „Wymagania ogólne”.

1.5. Ogólne wymagania dotyczące Robót

Ogólne wymagania dotyczące Robót podano w SST D.M.00.00.00 „Wymagania ogólne”.

Wykonawca Robót jest odpowiedzialny za jakość ich wykonania oraz za zgodność z Dokumentacją Projektową, SST i poleceniami Inspektora Nadzoru.

2. MATERIAŁY

2.1. Ogólne wymagania dotyczące materiałów

Ogólne wymagania dotyczące materiałów podano w SST D.M.00.00.00 „Wymagania ogólne”.

2.2. Materiały do wykonania umocnienia

Materiałami do wykonania umocnienia skarp, przekopów i nasypów według zasad n/n SST są następujące materiały, zaakceptowane przez Inspektora Nadzoru:

2.2.1. Płyty chodnikowe ażurowe EKO

Płyty betonowe chodnikowe o wymiarach 60x40x10cm cm, gat. I, z betonu klasy B30, powinny spełniać wymagania normy BN-80/6775-03/03 oraz BN-80/6775-03/01 i Komunikatu Polskiego Komitetu Normalizacji, Miar i Jakości z dnia 30 lipca 1989 r.

Wytrzymałość betonu na ściskanie powinna być zgodna z PN-B-06250 dla danej klasy, nasiąkliwość - nie powinna być większa niż 4%.

Odporność na działanie mrozu zgodnie z PN-B-06250 - stopień mrozoodporności F 150.

Ścieralność na tarczy Boehmego według BN-80/6775-03.01 nie powinna przekraczać 4 mm dla gatunku I.

Nośność elementów wg BN-80/6775-03.03 powinna wynosić nie mniej niż 15,1 kN.

2.2.2. Podsypka cementowo-piaskowa

- piasek - należy stosować średnio lub gruboziarnisty wg PN-79/B-06711 „Kruszywo mineralne. Piasek do zapraw budowlanych”. Użyty piasek nie może zawierać domieszek gliny w ilościach przekraczających 5 %,
- cement - należy stosować cement portlandzki marki 25 wg PN-EN 197-1 Cement . Część 1. Skład, wymagania i kryteria zgodności dotyczące cementów powszechnego użytku.

2.2.3. Zaprawa cementowo-piaskowa do wypełnienia spoin między prefabrykatami

- piasek - należy stosować drobny, ostry piasek odpowiadający wymaganiom normy PN-79/B-06711 „Kruszywo mineralne. Piasek do zapraw budowlanych”,
- cement portlandzki - należy stosować cement portlandzki odpowiadający wymaganiom PN-EN 197-1 Cement . Część 1. Skład, wymagania i kryteria zgodności dotyczące cementów powszechnego użytku,
- woda - należy stosować wodę odpowiadającą wymaganiom PN-88/B-32250 „Materiały budowlane. Woda do betonów i zapraw”.

3. SPRZĘT

3.1. Wymagania ogólne dotyczące sprzętu

Wymagania ogólne dotyczące sprzętu podano w SST D.M.00.00.00 „Wymagania ogólne”.

3.2. Sprzęt do wykonania Robót

Do wykonania Robót należy stosować następujący sprzęt zaakceptowany przez Inspektora Nadzoru:

- równiarki przeznaczone do wyrównywania skarp,
- ubijaki o ręcznym prowadzeniu, wibratory samobieżne lub płyty ubijające do zagęszczania,
- betoniarki do wytwarzania zaprawy oraz przygotowania podsypki cementowo-piaskowej,
- wibratory płytowe oraz ubijaki ręczne lub mechaniczne.

Pozostałe Roboty mogą być wykonane ręcznie.

4. TRANSPORT

Transport betonu pojazdami specjalistycznymi zgodnie SST D.M.00.00.00 „Wymagania ogólne”.

5. WYKONANIE ROBÓT

5.1. Ogólne zasady wykonywania Robót

Ogólne zasady wykonywania Robót podano w SST D.M.00.00.00 „Wymagania ogólne”.

Wykonawca przedstawi Inspektorowi Nadzoru do akceptacji projekt organizacji i harmonogram Robót, uwzględniające wszystkie warunki, w jakich będzie wykonywane umocnienie skarp, rowów i ścieków.

5.2. Umocnienie ścieków elementami prefabrykowanymi

Podłoże gruntowe pod elementy prefabrykowane powinno być wyrównane i zagęszczone zgodnie z PN-S-02205.

Układanie elementów prefabrykowanych należy wykonać na podsypce cementowo-piaskowej o stosunku 1:4 i grubości 5 cm.

W przypadku umocnienia dna rowów korytkami żelbetowymi wymagane jest wcześniejsze wykonanie podbudowy np. z kruszywa naturalnego stabilizowanego mechanicznie o grubości warstwy co najmniej 15 cm.

Montaż i łączenie elementów powinno być realizowane zgodnie z Dokumentacją Projektową i KPED, przy przestrzeganiu szczególnych wymagań:

- dostarczone elementy prefabrykowane powinny być przedmiotem odbioru w zakresie zgodności z Dokumentacją Projektową, spełnienia tolerancji wymiarowych oraz braku uszkodzeń lub defektów widocznych dyskwalifikujących i uniemożliwiających montaż,
- odrzucone elementy nie mogą być montowane.

Elementy prefabrykowane umocnień należy układać tak, aby szczeliny między sąsiednimi prefabrykatami nie były większe od 1 cm i należy je wypełnić zaprawą cementowo-piaskową (1:2) na pełną głębokość prefabrykatu.

W okresie wiązania zaprawy cementowo-piaskowej, należy utrzymać ją w stanie wilgotnym przez min. 7 dni.

Pochylenie podłużne ścieków powinno być zgodne z Dokumentacją Projektową.

Odchylenia od projektowanej niwelety nie mogą wynosić więcej niż $\pm 0,5\%$.

Nierówności górnej powierzchni prefabrykatów (dna prefabrykatów) sprawdzane łatą 3-metrową nie powinny przekraczać 1 cm.

5.3. Wykonanie umocnienia podnóża skarpy stożka koszami gabionowymi

Wykonać wykop pod kosze gabionowe szer. 50cm i głębokości 80cm z profilowaniem zakrzywienia osi umocnienia w planie zgodnie z Dokumentacją Projektową.

Kosze gabionowe stanowią element konstrukcji umocnień w postaci koszy o wysokości 1,0 m i szerokości 0,50 m. Długość koszy wynosi od 1,0 do 2,0 m. Oczka siatki 60 x 80 mm wykonane są z drutu grubości 3 mm zabezpieczonego powłoką cynkową lub powłoką cynkowo – aluminiową o nazwie Galfan. Gabiony mogą być docinane na budowie. Układanie i przygotowanie koszy gabionowych wg instrukcji producenta i aprobaty technicznej. Kamienie wypełnienia dostosowane do wielkości oczek siatki winny mieć wymiar nie mniejszy niż mniejszy wymiar oczka a średnica największych kamieni nie powinna przekraczać 150 - 200 mm.

Kosze układać dłuższym bokiem w pionie w przygotowanym korycie gruntowym tak, aby kosz zagłębiony był na 80cm w gruncie. Docelowa szerokość umocnienia wynosić będzie 50cm.

Konstrukcje na skarpach samoistnie i szybko porastają roślinnością przy wypełnieniu wierzchu koszy gabionowych glebą.

Kosze dostarczane na budowę złożone są na płask na czas transportu.

6. KONTROLA JAKOŚCI ROBÓT

6.1. Ogólne zasady kontroli jakości Robót

Ogólne zasady kontroli jakości Robót podano w SST D.M.00.00.00 „Wymagania ogólne”.

6.2. Kontrola i badania w trakcie robót

Kontrola dostaw materiałów prowadzona na bieżąco przez Inżyniera.

Kontrola wykonania umocnienia skarp kostką oraz murkiem betonowym polega na ocenie zgodności z Dokumentacją Projektową.

7. OBMIAR ROBÓT

7.1. Ogólne zasady obmiaru Robót

Ogólne zasady obmiaru robót podano w SST D.M.00.00.00 „Wymagania ogólne”.

7.2. Jednostka obmiarowa

Jednostką obmiarową jest 1 m² (metr kwadratowy) umocnionych skarp oraz na podstawie Dokumentacji Projektowej i pomiarów w terenie.

8. ODBIÓR ROBÓT

8.1. Ogólne zasady odbioru Robót

Ogólne zasady odbioru Robót podano w SST D.M.00.00.00 „Wymagania ogólne”.

Odbiór robót w zakresie potrażeń za wady będzie dokonany zgodnie z ustaleniami Komisji Odbioru Robót.

8.2. Sposób odbioru Robót

Odbiór umocnienia skarp, rowów i ścieków obejmuje:

- a) odbiór robót zanikających i ulegających zakryciu,
- b) odbiór ostateczny,
- c) odbiór pogwarancyjny,

zgodnie z zasadami podanymi w SST D.M.00.00.00 „Wymagania ogólne”.

9. PODSTAWA PŁATNOŚCI

9.1. Ogólne ustalenia dotyczące podstawy płatności

Ogólne ustalenia dotyczące podstawy płatności podano w SST D.M.00.00.00 „Wymagania ogólne”.

9.2. Cena jednostki obmiarowej

Płatność za 1 m² wykonanego umocnienia i 1 m³ wykonanych opomników stożków z gabionów. Z gadinunależy przyjmować zgodnie z obmiarem i oceną jakości Robót w oparciu o wyniki pomiarów i badań laboratoryjnych.

Cena wykonania Robót obejmuje:

- roboty pomiarowe i przygotowawcze,
- oznakowanie robót,
- dostarczenie materiałów,
- wykonanie umocnienia płytami EKO,
- ułożenie koszy gabionowych
- pielęgnację umocnień,
- uporządkowanie terenu,
- przeprowadzenie badań i pomiarów wymaganych w SST.

10. PRZEPISY ZWIĄZANE

10.1. Normy

- | | | |
|-----|---------------|--|
| 1. | PN-B-06250 | Beton zwykły. |
| 2. | PN-B-06711 | Kruszywo mineralne. Piasek do betonów i zapraw. |
| 3. | PN-B-06712 | Kruszywa mineralne do betonu zwykłego. |
| 4. | PN-B-11104 | Materiały kamienne. Brukowiec. |
| 5. | PN-B-11111 | Kruszywa mineralne. Kruszywo naturalne do nawierzchni drogowych. Żwir i mieszanka. |
| 6. | PN-B-11112 | Kruszywa mineralne. Kruszywo łamane do nawierzchni drogowych. |
| 7. | PN-B-11113 | Kruszywa mineralne. Kruszywo naturalne do nawierzchni drogowych. Piasek. |
| 8. | PN-B-14504 | Zaprawa cementowa. |
| 9. | PN-EN 197-1 | Cement. Skład, wymagania i kryteria zgodności dotyczące cementów powszechnego użytku.. |
| 10. | PN-B-32250 | Materiały budowlane. Woda do betonów i zapraw. |
| 11. | PN-S-02205 | Drogi samochodowe. Roboty ziemne. Wymagania i badania. |
| 12. | BN-88/6731-08 | Cement. Transport i przechowywanie. |

13. BN-74/6771-04 Drogi samochodowe. Masa zalewowa.

10.2. Inne dokumenty

14. Katalog Powtarzalnych Elementów Drogowych /KPED/ - "Transprojekt" Warszawa

D.07.05.01. BARIERY OCHRONNE STALOWE

1. WSTĘP

1.1. Przedmiot Szczegółowej Specyfikacji Technicznej (SST)

Przedmiotem niniejszej Szczegółowej Specyfikacji Technicznej są wymagania dotyczące wykonania i odbioru montażu barier ochronnych na dojazdach do obiektu mostowego w ramach przebudowy mostu wraz z dojazdem do mostu w m. Perlejewo w ciągu drogi powiatowej Nr 1700B Brańsk - Perlejewo - Granne.

1.2. Zakres stosowania SST

Szczegółowa Specyfikacja Techniczna (SST) stosowana jest jako dokument przetargowy i kontraktowy przy zleceniu i realizacji robót wymienionych w pkt. 1.1.

1.3. Zakres robót objętych SST

Ustalenia zawarte w niniejszej SST dotyczą prowadzenia robót związanych z montażem barier ochronnych podatnych i o ograniczonej podatności na obiekcie mostowym i na dojazdach do obiektu, o którym mowa w pkt. 1.1.

1.4. Określenia podstawowe

Podstawowe określenia zostały podane w SST DM.00.00.00 pkt 1.4.

1.5. Ogólne wymagania dotyczące robót

Ogólne wymagania dotyczące robót podano w SST DM.00.00.00 pkt 1.5.

2. MATERIAŁY

Materiałami stosowanymi przy montażu barier ochronnych według zasad niniejszych SST są:

2.1. Bariery stalowe

Do czasu określenia nowych „Wytycznych Stosowania Drogowych Barier Ochronnych” należy stosować bariery o minimalnych parametrach oznaczonych znakiem „CE” potwierdzającym, że bariera została wyprodukowana zgodnie z normą zharmonizowaną PN-EN 1317.

Aby bariera mogła zostać oznaczona znakiem CE zgodnie z normą, należy przeprowadzić próby zderzeniowe oraz określić podstawowe parametry funkcjonalne zdefiniowane w tej normie tj.:

- poziomu powstrzymywania
- szerokości pracującej
- wskaźnika intensywności zderzenia

Na dojazdach do mostu należy zastosować następujące parametry dla klas działania:

- minimalny poziom powstrzymywania H1
- maksymalna szerokość pracująca W5
- typ bariery U-14a

Materiałami stosowanymi przy wykonaniu stalowych barier ochronnych wg zasad niniejszej ST są elementy barier ochronnych według "Katalogu Barier Drogowych".

Grubość powłoki cynkowej zgodnie z Aprobata techniczną IBDiM.

Wykonawca zamówi odpowiednie elementy stalowych barier ochronnych w oparciu o "Katalog Barier Drogowych".

Miejsce pozyskania materiałów musi uzyskać akceptację Inżyniera a dostarczone bariery ochronne muszą posiadać odpowiednie atesty oraz świadectwa dopuszczenia do stosowania w budownictwie drogowym i mostowym.

Elementy barier powinny być zabezpieczone antykorozyjnie poprzez cynkowanie ogniowe na gr. 70 um. Łączniki stalowe śruby winny być również ocynkowane.

2.2. Podlewka niskoskurczowa

3. SPRZĘT

Ogólne wymagania i ustalenia dotyczące sprzętu określono w SST DM.00.00.00 pkt. 3.

Roboty będą wykonywane ręcznie lub przy użyciu dowolnego typu sprzętu mechanicznego zaakceptowanego przez Inżyniera/Kierownika projektu.

4. TRANSPORT

Ogólne wymagania dotyczące transportu podano w SST DM.00.00.00 pkt 4.

Materiały mogą być przewożone dowolnymi środkami transportu, według zaleceń producenta. W trakcie transportu należy dbać o zabezpieczenie powierzchni ocynkowanych przed uszkodzeniem.

5. WYKONANIE ROBÓT

5.1. Ogólne zasady wykonania robót

Ogólne zasady wykonania robót podano w SST DM.00.00.00 pkt 5.

5.2. Zakres wykonywanych robót

5.2.1. Montaż barier

Taśmę należy mocować do góry słupków zgodnie z Dokumentacją Projektową.

Linia taśmy musi być płynna, bez załamań i przerw.

Barierę montować zgodnie z zaleceniami producenta barier.

6. KONTROLA JAKOŚCI ROBÓT

6.1. Ogólne zasady kontroli jakości robót

Ogólne zasady kontroli jakości robót podano w SST DM.00.00.00 pkt 6.

6.2. Kontrola montażu barier polega na

- sprawdzeniu jakości elementów składowych bariery, sprawdzeniu geodezyjnym rzędnych taśmy i jej przebiegu w planie, kontrola powłok antykorozyjnych,
- sprawdzeniu łączników taśmy i słupków,
- sprawdzeniu podlewek niskoskurczowych pod blachami.

7. OBMIAR ROBÓT

7.1. Ogólne zasady obmiaru robót

Ogólne zasady obmiaru robót podano w SST DM.00.00.00 pkt 7.

7.2. Jednostka obmiarowa

Jednostką obmiarową jest m (metr) bariery o określonych parametrach.

8. ODBIÓR ROBÓT

Ogólne zasady odbioru podano w SST DM.00.00.00 pkt 8.

Odbiór robót w zakresie potrażeń za wady będzie dokonany zgodnie z ustaleniami Komisji Odbioru Robót.

9. PODSTAWA PŁATNOŚCI

9.1. Ogólne ustalenia dotyczące podstawy płatności

Ogólne ustalenia dotyczące podstawy płatności podano w SST DM.00.00.00 pkt 9.

9.2. Cena jednostki obmiarowej

Płatność za 1 m barier ochronnych należy przyjmować zgodnie z obmiarem i oceną jakości robót w oparciu o wyniki pomiarów i badań laboratoryjnych.

Cena jednostkowa uwzględnia:

- zapewnienie niezbędnych czynników produkcji - zakup materiałów, transport itp ;
- montaż bariery zgodny z geometrią obiektu;
- zabezpieczenie antykorozyjne konstrukcji barier;
- przeprowadzenie pomiarów i badań wymaganych w SST;
- oczyszczenie terenu robót;
- usunięcie materiałów i odpadów poza teren budowy.

10. PRZEPISY ZWIĄZANE

10.1. Normy

1. PN-EN 1317-1 Systemy ograniczające drogę. Część 1: Terminologia i ogólne kryteria metod badań
2. PN-EN 1317-2 Systemy ograniczające drogę. Część 2: Klasy działania, kryteria przyjęcia badań zderzeniowych i metody badań ochronnych

10.2. Inne dokumenty

3. Katalog Drogowych Barier Ochronnych. Producent.

D.08.02.02. CHODNIKI Z KOSTEK BRUKOWYCH BETONOWYCH

1. WSTĘP

1.1. Przedmiot Szczegółowej Specyfikacji Technicznej (SST)

Przedmiotem n/n Szczegółowej Specyfikacji Technicznej są wymagania dotyczące wykonania i odbioru robót związanych z wykonaniem chodników z kostek brukowych betonowych w ramach przebudowy mostu wraz z dojazdem do mostu w m. Perlejewo w ciągu drogi powiatowej Nr 1700B Brańsk - Perlejewo - Granne.

1.2. Zakres stosowania SST

Szczegółowa Specyfikacja Techniczna jest stosowana jako dokument przetargowy i kontraktowy przy zleceniu i realizacji robót wymienionych w pkt. 1.1.

1.3. Zakres robót objętych SST

Ustalenia zawarte w n/n Szczegółowej Specyfikacji Technicznej dotyczącej wykonania nawierzchni chodników z betonowej kostki brukowej obejmują wykonanie nawierzchni chodników z betonowej kostki brukowej gr. 8 cm na podsypce cementowo-piaskowej gr. 5 cm,

1.4. Określenia podstawowe

1.4.1. Betonowa kostka brukowa - prefabrykat betonowy, stosowany jako materiał nawierzchni, który spełnia następujące warunki:

- w odległości 50 mm od każdej krawędzi, żaden przekrój poprzeczny nie powinien wykazywać wymiaru poziomego mniejszego niż 50 mm;
- całkowita długość kostki podzielona przez jej grubość powinna być mniejsza lub równa cztery.

UWAGA: Tych dwóch wymagań nie stosuje się do elementów uzupełniających.

1.4.2. Element uzupełniający - cały element, lub część kostki, który jest stosowany do uzupełnienia i umożliwia uzyskanie obszaru całkowicie wybrukowanego.

1.4.3. Nawierzchnia kostkowa - nawierzchnia, której warstwa ściernalna jest wykonana z kostek z kamienia lub z innego materiału.

Pozostałe określenia są zgodne z obowiązującymi, odpowiednimi polskimi normami i definicjami podanymi w SST D.M.00.00.00 „Wymagania ogólne”.

1.5. Ogólne wymagania dotyczące robót

Wykonawca robót jest odpowiedzialny za jakość ich wykonania oraz za zgodność z Dokumentacją Projektową, SST i poleceniami Inspektora Nadzoru.

Ogólne wymagania dotyczące robót podano w SST D.M.00.00.00 „Wymagania ogólne”.

2. MATERIAŁY

2.1. Wymagania ogólne dotyczące materiałów

Wymagania ogólne dotyczące materiałów podano w SST D.M.00.00.00 „Wymagania ogólne”.

2.2. Materiały do wykonania robót

Materiałami stosowanymi przy budowie chodników z kostki brukowej betonowej, zgodnie z zasadami n/n Szczegółowej Specyfikacji Technicznej są:

2.2.1. Betonowa kostka brukowa

Betonowe kostki brukowe powinny odpowiadać wymaganiom PN-EN 1338 [1].

Nasiąkliwość wg PN-EN 1338 [1] nie powinna być większa niż 5 %.

Odporność na zamrażanie/rozmarzanie z udziałem soli odładzających zgodnie z PN-EN 1338 [1] $\leq 1,0 \text{ kg/m}^2$ przy czym żaden pojedynczy wynik nie powinien być większy od $1,5 \text{ kg/m}^2$.

Wytrzymałość charakterystyczna na rozciąganie przy rozłupywaniu nie powinna być mniejsza niż 3,6 MPa.

Żaden pojedynczy wynik nie powinien być mniejszy niż 2,9 MPa i nie powinien wykazywać obciążenia niszczonego mniejszego niż 250 N/mm długości rozłupania.

Ścieralność na szerokiej tarczy ściemej według PN-EN 1338 [1] nie powinna przekraczać 20 mm /przy badaniu wykonywanym zgodnie z metodą z załącznika G/ lub $18000\text{mm}^3/5000\text{mm}^2$ /przy badaniu wykonywanym zgodnie z metodą alternatywną opisaną w załączniku H/.

2.2.1.1. Dopuszczalne odchyłki wymiarów betonowych kostek brukowych

Dopuszczalne odchyłki wymiarów betonowych kostek brukowych zgodnie z PN-EN 1338 [1] powinny wynosić:

- dla długości i szerokości $\pm 2 \text{ mm}$
- dla grubości $\pm 3 \text{ mm}$

Różnica pomiędzy dwoma pomiarami grubości tej samej kostki nie powinna przekraczać 3 mm.

W przypadku kostek brukowych o kształcie nieprostokątnym, odchyłki stosowane dla innych wymiarów powinny być deklarowane przez producenta.

Maksymalna dopuszczalna różnica pomiędzy pomiarami dwóch przekątnych prostokątnej kostki, której długość przekątnych przekracza 300 mm wynosi ± 3 mm.

Dla kostek brukowych o wymiarach maksymalnych przekraczających 300 mm, odchyłki od płaskości i pofalowania podane w tabeli nr 1 należy stosować dla górnej powierzchni, którą zaprojektowano jako płaską. O ile nie przewidziano, aby górna powierzchnia była płaska, producent powinien dostarczyć informacje dotyczące dopuszczalnych odchyłek.

Tablica 1. Odchyłki płaskości i pofalowania

Długość pomiarowa mm	Maksymalna wypukłość mm	Maksymalna wklęsłość mm
300	1,5	1,0
400	2,0	1,5

2.2.1.2. Wymagania normy PN-EN 1338 [1] w zakresie aspektów wizualnych

2.2.1.2.1. Wygląd

Górną powierzchnia betonowych kostek brukowych oceniana zgodnie z załącznikiem J nie powinna wykazywać wad, takich jak rysy lub odpryski.

W przypadku dwuwarstwowych kostek brukowych, ocenianych zgodnie z załącznikiem J, nie dopuszcza się występowania rozwarstwienia (rozdzielenia) między warstwami.

UWAGA: Ewentualne wykwyty nie mają szkodliwego wpływu na właściwości użytkowe kostek brukowych i nie są uważane za istotne.

2.2.1.2.2. Tekstura

Jeżeli kostki brukowe produkowane są z powierzchnią o specjalnej teksturze, to taka tekstura powinna być opisana przez producenta.

Jeśli nie ma znaczących różnic w teksturze, zgodność elementów ocenianych zgodnie z załącznikiem J, powinna być ustalona przez porównanie z próbkami dostarczonymi przez producenta i zatwierdzonymi przez odbiorcę.

UWAGA: Różnice w jednolitości tekstury kostek brukowych, które mogą być spowodowane nieuniknionymi zmianami we właściwościach surowców i warunków twardnienia, nie są uważane za istotne.

2.2.1.2.3. Zabarwienie

W zależności od decyzji producenta, barwiona może być warstwa ścierna lub cały element.

Jeśli nie ma znaczących różnic w zabarwieniu, zgodność elementów ocenianych wg załącznika J, powinna być ustalona przez porównanie z próbkami dostarczonymi przez producenta i zatwierdzonymi przez odbiorcę.

UWAGA: Różnice w jednolitości zabarwienia kostek brukowych, które mogą być spowodowane nieuniknionymi zmianami właściwości surowców lub przez zmianę warunków twardnienia, nie są uważane za istotne.

2.2.2. Materiały do wykonania podbudowy z kruszywa naturalnego stabilizowanego mechanicznie

Materiałem do wykonania podbudowy z kruszywa naturalnego stabilizowanego mechanicznie powinna być mieszanka kruszyw o uziarnieniu 0/31,5 mm, spełniająca wymagania tablicy 2.

Kruszywo powinno być jednorodne bez zanieczyszczeń obcych i bez domieszek gliny.

Tablica 2. Właściwości kruszyw

Lp.	Wyszczególnienie właściwości	Badania według	
1	Zawartość ziarn mniejszych niż 0,075mm, % (m/m.)	od 2 do 10	PN-B-06714-15
2	Zawartość nadziarna, % (m/m.), nie więcej niż	5	PN-B-06714-15
3	Zawartość ziarn nieforemnych % (m/m.), nie więcej niż	35	PN-B-06714-16
4	Zawartość zanieczyszczeń organicznych, % (m/m.), nie więcej niż	1	PN-B-06714-26
5	Wskaźnik piaskowy po pięciokrotnym zagęszczeniu metodą I lub II wg PN-B-04481, %	od 30 do 70	BN-64/8931-01
6	Ścieralność w bębnie Los Angeles a) ścieralność całkowita po pełnej liczbie obrotów, nie więcej niż b) ścieralność częściowa po 1/5 pełnej liczby obrotów, nie więcej niż	35 30	PN-B-06714-42
7	Nasiąkliwość, % (m/m.), nie więcej niż	2,5	PN-B-06714-18
8	Mrozoodporność, ubytek masy po 25 cyklach zamrażania, % (m/m.), nie więcej niż	5	PN-B-06714-19
9	Zawartość zanieczyszczeń obcych	Brak	PN-B-06714-12

10	Zawartość związków siarki w przeliczeniu na SO ₃ , % (m/m.), nie więcej niż	1	PN-B-06714-28
11	Wskaźnik nośności w _{100g} mieszanki kruszywa, %, nie mniejszy niż: a) przy zagęszczeniu I _S ≥ 1,0	80	PN-S-06102

2.2.3. Piasek naturalny

Piasek do wykonania podsypki oraz wypełnienia spoin wg PN-EN 13043 [3].

2.2.4. Woda

Woda stosowana do podsypki powinna odpowiadać wymaganiom PN-EN 1008 [4].

2.2.5. Cement

Cement portlandzki powinien spełniać wymagania PN-EN 197-1.

Składowanie cementu powinno być zgodne z BN-88/6731-08.

3. SPRZĘT

3.1. Wymagania ogólne dotyczące sprzętu

Wymagania ogólne dotyczące sprzętu podano w SST D.M.00.00.00 „Wymagania ogólne”.

3.2. Sprzęt do wykonania nawierzchni z kostki brukowej

Wykonawca przystępujący do wykonania nawierzchni z betonowej kostki brukowej powinien wykazać się możliwością korzystania z następującego sprzętu:

- walców gumionych i stalowych wibracyjnych lub statycznych do zagęszczania podbudowy z kruszywa /w miejscach trudno dostępnych powinny być stosowane zagęszczarki płytowe, ubijaki mechaniczne lub małe walce wibracyjne/,
- wibratorów płytowych z osłoną z tworzywa sztucznego, do ubijania ułożonej kostki,
- innego drobnego sprzętu zaakceptowanego przez Inspektora Nadzoru.

4. TRANSPORT

4.1. Wymagania ogólne dotyczące transportu

Wymagania ogólne dotyczące transportu podano w SST D.M.00.00.00 „Wymagania ogólne”.

4.2. Transport materiałów do wykonania chodników

4.2.1. Kostki brukowe betonowe

Kostki betonowe mogą być przewożone po uzyskaniu wytrzymałości betonu min. 0,7 średniej wartości wytrzymałości badanej serii próbek.

4.2.2. Kruszywo

Transport kruszywa powinien odbywać się w warunkach zabezpieczających je przed zanieczyszczeniem i zmieszaniem z innymi asortymentami kruszywa lub jego frakcjami.

4.2.3. Woda

Woda może być pobierana z wodociągu lub dostarczana przewoźnymi zbiornikami wody (cystemami).

4.2.4. Transport cementu

Cement należy przewozić zgodnie z wymaganiami BN-88/6731-08.

5. WYKONANIE ROBÓT

5.1. Ogólne zasady wykonywania robót

Zasady ogólne wykonywania robót podano w SST D.M.00.00.00 „Wymagania ogólne”.

Wykonawca przedstawi Inspektorowi Nadzoru do akceptacji projekt organizacji i harmonogram robót, uwzględniające warunki w jakich prowadzone będą roboty przy wykonywaniu chodników.

5.2. Wykonanie chodnika

5.2.1. Koryto

Koryto wykonane w podłożu powinno być wyprofilowane zgodnie z projektowanymi spadkami podłużnymi i poprzecznymi oraz zagęszczone.

Wskaźnik zagęszczenia podłoża wg BN-77/8931-12 [6] nie może być mniejszy od 0,97.

Dopuszczalne tolerancje dla wykonanego koryta: głębokość ± 2 cm, szerokość ± 2 cm.

Dopuszczalne odchylenie od projektowanego spadku nie powinno przekraczać ± 0,5 %.

5.2.2. Wykonanie podbudowy z kruszywa naturalnego stabilizowanego mechanicznie

Kruszywo powinno być rozkładane w warstwie o jednakowej grubości, takiej aby jej ostateczna grubość po zagęszczeniu była równa grubości projektowanej /10 cm/. Grubość pojedynczo układanej warstwy nie może przekraczać 20 cm po zagęszczeniu. Warstwa podbudowy powinna być rozłożona w sposób zapewniający osiągnięcie wymaganych spadków i rzędnych wysokościowych.

Każda układana warstwa podbudowy powinna być wyprofilowana i zagęszczona z zachowaniem wymaganych spadków i rzędnych wysokościowych. Rozpoczęcie budowy każdej następnej warstwy może nastąpić po odbiorze poprzedniej warstwy przez Inspektora Nadzoru.

Kruszywo w miejscach, w których widoczna jest jego segregacja, powinno być przed zagęszczeniem zastąpione materiałem o odpowiednich właściwościach.

Natychmiast po końcowym wyprofilowaniu warstwy kruszywa należy przystąpić do jej zagęszczania. Jakikolwiek nierówności lub zagłębienia powstałe w czasie zagęszczania powinny być wyrównane przez spulchnienie warstwy kruszywa i dodanie lub usunięcie materiału aż do otrzymania równej powierzchni.

Zagęszczenie należy kontynuować do osiągnięcia wskaźnika zagęszczenia $[I_s]$ podbudowy nie mniejszego od 1,00, określonego zgodnie z normą BN-77/8931-12 [6].

Jeżeli nie można określić wskaźnika zagęszczenia, to należy sprawdzać stosunek modułu odkształcenia wtórnego E_2 , do pierwotnego E_1 , który nie powinien być większy niż 2,2.

Wilgotność kruszywa podczas zagęszczania powinna być równa wilgotności optymalnej, określonej zgodnie z normą PN-B-04481 [7] (metoda II). Materiał nadmiernie nawilgocony, powinien zostać osuszony przez mieszanie i napowietrzenie. Jeżeli wilgotność mieszanki kruszywa jest niższa od optymalnej o 20% jej wartości, mieszanka powinna być zwilżona wodą i równomiernie wymieszana. W przypadku, gdy wilgotność mieszanki kruszywa jest wyższa od optymalnej o 10% jej wartości, mieszankę należy osuszyć. Podbudowa po wykonaniu, a przed ułożeniem następnej warstwy, powinna być utrzymywana w dobrym stanie.

Jeżeli Wykonawca będzie wykorzystywał, za zgodą Inspektora Nadzoru, gotową podbudowę do ruchu budowlanego, to jest obowiązany naprawić wszelkie uszkodzenia podbudowy, spowodowane przez ten ruch. Koszt napraw wynikłych z niewłaściwego utrzymania podbudowy obciąża Wykonawcę robót.

5.2.2. Podosypka

Podosypkę należy wykonać jako cementowo-piaskową (1:4) odpowiadającą wymaganiom PN-S-02205.

Grubość podosypki po wyprofilowaniu i zagęszczeniu powinna wynosić 5 cm.

5.2.3. Układanie kostki brukowej betonowej

Kostkę należy układać na podosypce w taki sposób, aby szczeliny między kostkami wynosiły 2-3 mm.

Kostkę należy układać ok. 1,5 cm wyżej od projektowanej niwelety, gdyż w czasie wibrowania (ubijania) podosypka ulega zagęszczeniu.

Po ułożeniu kostki, szczeliny należy wypełnić piaskiem, a następnie zamieść powierzchnię ułożonych kostek przy użyciu szczotek ręcznych lub mechanicznych i przystąpić do ubijania nawierzchni chodnika.

Do ubijania ułożonej nawierzchni z kostek brukowych, stosuje się wibratory płytowe z osłoną z tworzywa sztucznego dla ochrony kostek przed uszkodzeniem i zabrudzeniem.

Wibrowanie prowadzi się od brzegów w kierunku do środka powierzchni i jednocześnie w kierunku poprzecznym kształtek. Po wibracji należy uzupełnić szczeliny i zamieść nawierzchnię.

Spoiny pomiędzy kostkami po oczyszczeniu powinny być zgodnie z dokumentacją projektową wypełnione drobnym ostrym piaskiem, odpowiadającym PN-EN 13043 [3] na pełną grubość kostki.

Kostki brukowe betonowe należy układać z zachowaniem projektowanych podłużnych i poprzecznych pochyłeń nawierzchni.

Przy urządzeniach naziemnych uzbrojenia podziemnego kostki odpowiednio docięte należy układać w jednym poziomie.

Nawierzchnie, których spoiny wypełnione są piaskiem można oddać do użytku bezpośrednio po wykonaniu.

6. KONTROLA JAKOŚCI ROBÓT

6.1. Ogólne zasady kontroli jakości robót

Ogólne zasady kontroli jakości robót podano w SST D.M.00.00.00 „Wymagania ogólne”.

6.2. Kontrola przed przystąpieniem do robót

Przed przystąpieniem do robót Wykonawca powinien uzyskać od dostawców materiałów aprobaty techniczne oraz wykonać badania materiałów przeznaczonych do wykonania robót i przedstawić ich wyniki Inspektorowi Nadzoru w celu akceptacji materiałów, zgodnie z wymaganiami podanymi w pkt. 2. n/n SST.

6.3. Kontrola w czasie robót

W czasie wykonywania robót Wykonawca powinien prowadzić doraźne kontrole wszystkich asortymentów robót, składających się na ogólny element.

Kontrola obejmować powinna zgodność wykonywanych robót z Dokumentacją Projektową, ustaleniami zawartymi w pkt. 5 n/n SST oraz w zakresie badań i tolerancji wykonania robót podanych w pkt. 6.5.

Częstotliwość kontroli powinna być uzależniona od potrzeb gwarantujących wykonanie robót zgodnie z wymaganiami, nie rzadziej jednak niż przed upływem każdego dnia roboczego.

6.4. Badania i pomiary po wykonaniu robót

Po wykonaniu robót należy sprawdzić:

- a) konstrukcję chodnika,
- b) równość nawierzchni,
- c) profil poprzeczny,
- d) równoległość spoin,
- e) szerokość i wypełnienie spoin.

6.5. Przeprowadzenie badań

Zaleca się, aby pomiary cech wymienionych w pkt. 6.4. były przeprowadzone nie rzadziej niż 2 razy na 400 m² nawierzchni chodnika w punktach charakterystycznych dla niwelety lub przekroju poprzecznego oraz wszędzie tam, gdzie poleci Inspektor Nadzoru.

6.5.1. Ustalenie jakości materiałów

Ustalenia jakości użytych materiałów należy dokonać przez pełne sprawdzenie wyników badań laboratoryjnych materiałów użytych do budowy chodnika, zgodnie z wymaganiami podanymi w pkt. 2 n/n SST.

6.5.2. Sprawdzenie jakości wykonania chodnika

6.5.2.1. Sprawdzenie konstrukcji

Sprawdzenie konstrukcji chodnika należy przeprowadzić w następujący sposób:

Na wybranym losowo odcinku chodnika należy zdjąć 2 kostki brukowe w dowolnym miejscu i zmierzyć grubość podsypki i ew. podbudowy oraz sprawdzić układ kostek.

6.5.2.2. Sprawdzenie równości

Dopuszczalny prześwit pod łata 4-metrową nie powinien przekraczać 1,0 cm.

6.5.2.3. Sprawdzenie profilu poprzecznego

Sprawdzenie profilu poprzecznego należy przeprowadzać za pomocą szablonu z poziomą.

Dopuszczalne odchylenia od przyjętego profilu wynoszą $\pm 0,3\%$.

6.5.2.4. Sprawdzenie równoległości spoin

Sprawdzenie równoległości spoin należy przeprowadzać za pomocą dwóch sznurów napiętych wzdłuż spoin i przymiaru z podziałką milimetrową.

Dopuszczalne odchylenie od równości spoin wynosi $\pm 1,0$ cm na długości chodnika, do 10 m.

6.5.2.5. Sprawdzenie szerokości i wypełnienia spoin

Sprawdzenie szerokości i wypełnienia spoin należy przeprowadzać przez wydlubanie spoin na długości około 10 cm i zmierzenie ich szerokości oraz wypełnienia.

7. OBMIAK ROBÓT

7.1. Ogólne zasady obmiaru robót

Ogólne zasady obmiaru robót podano w SST D.M.00.00.00 „Wymagania ogólne”.

7.2. Jednostka obmiarowa

Jednostką obmiaru jest 1 m² (metr kwadratowy) wykonanego chodnika, zgodnie z Dokumentacją Projektową i pomiarem w terenie.

8. ODBIÓR ROBÓT

8.1. Ogólne zasady odbioru robót

Ogólne zasady odbioru robót podano w SST D.M.00.00.00 „Wymagania ogólne”.

8.2. Rodzaje odbiorów

Odbiór chodników z kostki brukowej obejmuje:

- a) odbiór ostateczny,
- b) odbiór pogwarancyjny

zgodnie z zasadami podanymi w SST D.M.00.00.00.

9. PODSTAWA PŁATNOŚCI

9.1. Ogólne ustalenia dotyczące podstawy płatności

Ogólne ustalenia dotyczące podstawy płatności podano w SST D.M.00.00.00 „Wymagania ogólne”.

9.2. Cena jednostki obmiarowej

Płatność za 1 m² (metr kwadratowy) chodnika należy przyjmować na podstawie obmiaru i oceny jakości wykonanych robót oraz wbudowanych materiałów w oparciu o wyniki pomiarów i badań.

Cena wykonania robót obejmuje:

- roboty pomiarowe i przygotowawcze,

- dostarczenie materiałów na miejsce wbudowania,
- wykonanie koryta,
- wykonanie warstwy podbudowy z kruszywa naturalnego stabilizowanego mechanicznie,
- wykonanie podsypki,
- ułożenie kostek brukowych wraz z zagęszczeniem i wypełnieniem szczelin,
- przeprowadzenie niezbędnych pomiarów i badań laboratoryjnych.

10. PRZEPISY ZWIĄZANE

10.1. Normy

1. PN-EN 1338 Betonowe kostki brukowe. Wymagania i metody badań.
2. PN-EN 206-1 Beton. Część 1:Wymagania, właściwości, produkcja i zgodność.
3. PN-EN 13043 Kruszywa do mieszanek bitumicznych i powierzchniowych utrwaleń stosowanych na drogach, lotniskach i innych powierzchniach przeznaczonych do ruchu.
4. PN-EN 1008 Woda zarobowa do betonu. Specyfikacja pobierania próbek, badanie i ocena przydatności wody zarobowej do betonu, w tym wody odzyskanej z procesów produkcji betonu.
5. BN-68/8931-04 Drogi samochodowe. Pomiar równości nawierzchni planografem i łąką.
6. BN-77/8931-12 Drogi samochodowe. Oznaczenie wskaźnika zagęszczenia gruntu.
7. PN-B-04481 Grunty budowlane. Badania próbek gruntów.

D.08.03.01 OBRZEŻA BETONOWE

1. WSTĘP

1.1. Przedmiot Szczegółowej Specyfikacji Technicznej (SST)

Przedmiotem n/n Szczegółowej Specyfikacji Technicznej są wymagania dotyczące wykonania i odbioru robót związanych z ustawieniem obrzeży betonowych w ramach przebudowy mostu wraz z dojazdem do mostu w m. Perlejewo w ciągu drogi powiatowej Nr 1700B Brańsk - Perlejewo - Granne.

1.2. Zakres stosowania SST

Szczegółowa Specyfikacja Techniczna jest stosowana jako dokument przetargowy i kontraktowy przy zleceniu i realizacji robót wymienionych w pkt. 1.1.

1.3. Zakres robót objętych SST

Ustalenia zawarte w n/n Szczegółowej Specyfikacji Technicznej dotyczą ustawienia obrzeży betonowych 30x8 cm na podsypce piaskowej gr. 5 cm przy umocnieniach obiektu, o którym mowa w pkt. 1.1 n/n SST.

1.4. Określenia podstawowe

1.4.1. Obrzeża betonowe - prefabrykowane belki betonowe rozgraniczające jednostronnie lub dwustronnie ciągi komunikacyjne od terenów nie przeznaczonych dla komunikacji.

1.4.2. Podsypka - warstwa wyrównawcza ułożona bezpośrednio na podłożu ziemnym lub ławie.

Pozostałe określenia są zgodne z obowiązującymi, odpowiednimi polskimi normami i definicjami podanymi w SST D.M.00.00.00 „Wymagania ogólne”.

1.5. Ogólne wymagania dotyczące robót

Wykonawca robót jest odpowiedzialny za jakość ich wykonania oraz za zgodność z Dokumentacją Projektową, SST i poleceniami Inspektora Nadzoru.

Ogólne wymagania dotyczące robót podano w SST D.M.00.00.00 „Wymagania ogólne”.

2. MATERIAŁY

2.1. Wymagania ogólne dotyczące materiałów

Wymagania ogólne dotyczące materiałów podano w SST D.M.00.00.00 „Wymagania ogólne”.

2.2. Materiały do wykonania obrzeży betonowych

Materiałami stosowanymi przy ustawieniu obrzeży betonowych zgodnie z zasadami n/n SST są:

2.2.1. Obrzeża betonowe

Obrzeża betonowe o wymiarach 8x30x100 cm, z betonu klasy B30, powinny odpowiadać wymaganiom normy PN-EN 1340.

Wytrzymałość betonu na ściskanie powinna być zgodna z PN-B-06250 dla danej klasy betonu.

Nasiąkliwość wg PN-EN 1340 nie powinna być większa niż 6 %.

Odporność na zamrażanie/rozmarzanie z udziałem soli odladzających zgodnie z PN-EN 1340 $\leq 1,0 \text{ kg/m}^2$ przy czym żaden pojedynczy wynik nie powinien być większy od $1,5 \text{ kg/m}^2$.

Wartość charakterystycznej wytrzymałości na zginanie zgodnie z PN-EN 1340 nie powinna być mniejsza od 3,5 MPa.

Ścieralność na tarczy Böhmeo według PN-EN 1340 nie powinna przekraczać 20 mm /przy badaniu wykonywanym zgodnie z metodą z załącznika G/ lub $18000 \text{ mm}^3/5000 \text{ mm}^2$ /przy badaniu wykonywanym zgodnie z metodą alternatywną opisaną w załączniku H/.

2.2.1.1. Dopuszczalne odchyłki wymiarów obrzeży

Dopuszczalne odchyłki wymiarów obrzeży betonowych, zgodnie z PN-EN 1340 powinny wynosić:

Długość $\pm 1\%$ z dokładnością do milimetra, nie mniej niż 4 mm i nie więcej niż 10 mm.

Inne wymiary z wyjątkiem promienia:

dla powierzchni $\pm 3\%$ z dokładnością do milimetra, nie mniej niż 3 mm i nie więcej niż 5 mm.

dla innych części: $\pm 5\%$ z dokładnością do milimetra, nie mniej niż 3 mm i nie więcej niż 10 mm.

Różnica pomiędzy wynikami pomiarów tego samego wymiaru obrzeża nie powinna przekraczać 5 mm.

Dla powierzchni określonych jako płaskie i dla krawędzi określonych jako proste dopuszczalne odchyłki od płaskości i prostoliniowości podano w tablicy 1.

Tablica 1. Dopuszczalne odchyłki płaskości i prostoliniowości

Długość pomiarowa	Dopuszczalna odchyłka płaskości i prostoliniowości
mm	mm
300	± 1,5
400	± 2,0
500	± 2,5
800	± 4,0

2.2.1.2. Dopuszczalne wady i uszkodzenia obrzeży

Powierzchnie elementów powinny być bez rys, pęknięć i ubytków betonu, o fakturze z formy.

Krawędzie elementów powinny być równe i proste.

Dopuszczalne wady oraz uszkodzenia powierzchni elementów nie powinny przekraczać wartości podanych w tablicy 2.

Tablica 2. Dopuszczalne wady i uszkodzenia obrzeży

Rodzaj wad i uszkodzeń		Dopuszczalna wielkość wad i uszkodzeń
	ograniczające powierzchnie górne (ścieralne), mm	niedopuszczalne
Szczerby i uszkodzenia krawędzi i naroży	ograniczające pozostałe krawędzie	
	liczba, max	2
	- długość, mm, max	20
	- głębokość, mm, max	6

2.2.1.3. Składowanie

Obrzeża betonowe powinny być składowane w pozycji wbudowania na otwartej przestrzeni, na podłożu wyrównanym i odwodnionym z zastosowaniem podkładek i przekładek ułożonych w pionie jedna nad drugą.

Wymiary przekroju poprzecznego podkładek i przekładek nie powinny być mniejsze niż: grubość 2,5 cm, szerokość 5 cm, a długość przekładek powinna być minimum 5 cm większa niż szerokość obrzeża.

2.2.2. Piasek naturalny

Piasek do wykonania podsypki oraz wypełnienia spoin wg PN-B-11113.

2.2.3. Woda

Woda stosowana do podsypki, powinna być odmiany "1" i odpowiadać wymaganiom PN-B-32250.

3. SPRZĘT**3.1 Wymagania ogólne dotyczące sprzętu**

Wymagania ogólne dotyczące sprzętu podano w SST D.M.00.00.00 „Wymagania ogólne”.

3.2. Sprzęt do ustawiania obrzeży

Roboty można wykonywać ręcznie przy pomocy drobnego sprzętu pomocniczego.

4. TRANSPORT**4.1. Wymagania ogólne dotyczące transportu**

Wymagania ogólne dotyczące transportu podano w SST D.M.00.00.00 „Wymagania ogólne”.

4.2. Transport materiałów do wykonania obrzeży**4.2.1 Obrzeża betonowe**

Obrzeża można przewozić środkami transportu po osiągnięciu wytrzymałości minimum 0,7 średniej wytrzymałości badanej serii próbek.

Obrzeża na środkach transportowych należy układać w pozycji pionowej z nachyleniem w kierunku jazdy. Powinny one być zabezpieczone przed przemieszczaniem się i uszkodzeniem w czasie transportu, górna warstwa nie powinna wystawać poza ściany środka transportu więcej niż 1/3 wysokości tej warstwy.

4.2.2. Piasek naturalny

Transport kruszywa powinien odbywać się w warunkach zabezpieczających je przed zanieczyszczeniem i zmieszaniem z innymi asortymentami kruszywa lub jego frakcjami.

4.2.3. Woda

Woda powinna być transportowana zgodnie z zasadami przedstawionymi PN-B-32250.

5. WYKONANIE ROBÓT

5.1. Zasady ogólne wykonywania robót

Zasady ogólne wykonywania robót podano w SST D.M.00.00.00 „Wymagania ogólne”.

Wykonawca przedstawi Inspektorowi Nadzoru do akceptacji projekt organizacji i harmonogram robót, uwzględniające warunki, w jakich wykonywane będą roboty związane z ustawianiem obrzeży betonowych.

5.2. Zakres wykonywanych robót

5.2.1. Wykonanie koryta

Wykop koryta pod ławy wykonywać należy zgodnie z PN-B-06050.

5.2.2. Podsypka

Podsypkę o grubości 5 cm po zagęszczeniu, należy wykonać z warstwy piasku średnio- lub gruboziarnistego.

5.2.3. Ustawienie obrzeży

Obrzeża należy ustawić na podsypce piaskowej wykonanej zgodnie z pkt. 5.2.2.

Tylna ścianka obrzeży od strony terenu powinna być obsypana piaskiem, żwirem lub miejscowym gruntem przepuszczalnym. Materiał, którym zostanie obsypana tylna ścianka obrzeża należy ubić.

5.2.3.1. Wysokość obrzeża

Wysokość obrzeża nad nawierzchnią chodnika powinna być dostosowana do wymagań Dokumentacji Projektowej lub zaleceń Inspektora Nadzoru.

5.2.3.2. Spoiny

Spoiny nie powinny przekraczać szerokości 1 cm i powinny zostać wypełnione piaskiem na pełną ich głębokość.

6. KONTROLA JAKOŚCI ROBÓT

6.1. Ogólne zasady kontroli jakości robót

Ogólne zasady kontroli jakości robót podano w SST D.M.00.00.00 „Wymagania ogólne”.

6.2. Kontrola przed przystąpieniem do robót

Przed przystąpieniem do robót Wykonawca powinien uzyskać od dostawców materiałów aprobaty techniczne oraz wykonać badania materiałów przeznaczonych do wykonania robót i przedstawić ich wyniki Inspektorowi Nadzoru w celu akceptacji materiałów, zgodnie z wymaganiami podanymi w pkt. 2. niniejszej SST.

6.3. Kontrola w czasie wykonywania robót

W czasie wykonywania robót Wykonawca powinien prowadzić doraźne kontrole wszystkich asortymentów robót, składających się na ogólny element.

Kontrola obejmować powinna zgodność wykonywanych robót z Dokumentacją Projektową, ustaleniami zawartymi w pkt. 5 n/n SST oraz w zakresie badań i tolerancji wykonania robót podanych w pkt. 6.4.

Częstotliwość kontroli powinna być uzależniona od potrzeb gwarantujących wykonanie robót zgodnie z wymaganiami, nie rzadziej jednak niż przed upływem każdego dnia roboczego.

6.4. Badania i pomiary w trakcie wykonywania i odbioru robót

6.4.1. Sprawdzenie jakości materiałów

Sprawdzenie jakości użytych materiałów należy wykonać zgodnie z wymaganiami podanymi w pkt. 2 n/n SST.

6.4.2. Sprawdzenie ustawienia obrzeży

6.4.2.1. Sprawdzenie dopuszczalnego odchylenia linii obrzeży w planie

Dopuszczalne odchylenie linii obrzeży w planie od linii projektowanej nie powinno wynosić więcej niż ± 2 cm na każde 10 m ustawienia obrzeża.

6.4.2.2. Sprawdzenie górnej powierzchni obrzeży

Równość górnej powierzchni obrzeży należy sprawdzać minimum dwa razy na przepust 4-metrowej łaty.

Prześwit pomiędzy górną powierzchnią obrzeża i przyłożoną łatą nie może przekraczać 12 mm.

6.4.2.3. Sprawdzenie wypełnienia spoin

Sprawdzenie wypełnienia spoin należy badać na każde 10 m ustawionego obrzeża. Spoiny muszą być wypełnione całkowicie.

7. OBMIAR ROBÓT

7.1. Wymagania ogólne dotyczące obmiaru robót

Wymagania ogólne dotyczące obmiaru robót podano w SST D.M.00.00.00 „Wymagania ogólne”.

7.2. Jednostka obmiarowa

Jednostką obmiarową jest 1 m (metr) ustawionych obrzeży betonowych, na podstawie Dokumentacji Projektowej i pomiaru w terenie.

8. ODBIÓR ROBÓT

8.1. Ogólne zasady odbioru robót

Ogólne zasady odbioru robót podano w SST D.M.00.00.00 „Wymagania ogólne”.

Odbiór robót w zakresie potrąceń za wady będzie dokonany zgodnie z ustaleniami Komisji Odbioru Robót.

Do odbioru Wykonawca przedstawi wszystkie deklaracje zgodności, wyniki pomiarów i badań z bieżącej kontroli materiałów i robót.

8.2. Rodzaje odbiorów

Odbiór obrzeży obejmuje:

a) odbiór ostateczny,

b) odbiór pogwarancyjny,

zgodnie z zasadami podanymi w SST D.M.00.00.00 „Wymagania ogólne”.

9. PODSTAWA PŁATNOŚCI

9.1. Ogólne ustalenia dotyczące podstawy płatności

Ogólne ustalenia dotyczące podstawy płatności podano w SST D.M.00.00.00 „Wymagania ogólne”.

9.2. Cena jednostki obmiarowej

Płatność za 1 m ustawionych obrzeży należy przyjmować zgodnie z obmiarem i oceną jakości wykonanych robót na podstawie wyników pomiarów i badań laboratoryjnych.

Cena wykonania robót obejmuje:

- prace pomiarowe i roboty przygotowawcze,
- oznakowanie robót,
- dostarczenie materiałów,
- wykonanie koryta,
- przygotowanie i rozścielenie podsypki piaskowej,
- ustawienie obrzeży,
- wypełnienie spoin piaskiem,
- obsypanie zewnętrznej ściany obrzeży gruntem wraz z jego ubiciem,
- przeprowadzenie niezbędnych pomiarów i badań laboratoryjnych.

10. PRZEPISY ZWIĄZANE

10.1. Normy

- | | | |
|----|-------------|--|
| 1. | PN-B-06050 | Roboty ziemne budowlane. |
| 2. | PN-B-06250 | Beton zwykły. |
| 3. | PN-B-11113 | Kruszywo mineralne. Kruszywa naturalne do nawierzchni drogowych. Piasek. |
| 4. | PN-B-32250 | Materiały budowlane. Woda do betonów i zapraw. |
| 5. | PN-N-03010 | Statystyczna kontrola jakości. Losowy wybór jednostek produktu do próbkki. |
| 6. | PN-EN 1340 | Krawężniki betonowe. Wymagania i metody badań. |
| 7. | PN/EN 45014 | Ogólne kryteria dotyczące deklaracji zgodności wydawanej przez dostawców. |

D.08.05.01. UŁOŻENIE ŚCIEKÓW Z ELEMENTÓW ŻELBETOWYCH PREFABRYKOWANYCH

1. WSTĘP

1.1. Przedmiot Szczegółowej Specyfikacji Technicznej (SST)

Przedmiotem niniejszej Szczegółowej Specyfikacji Technicznej są wymagania dotyczące wykonania i odbioru prefabrykowanych ścieków, które zostaną wykonane w ramach przebudowy mostu wraz z dojazdem do mostu w m. Perlejewo w ciągu drogi powiatowej Nr 1700B Brańsk - Perlejewo - Granne.

1.2. Zakres stosowania SST

Szczegółowa Specyfikacja Techniczna jest stosowana jako dokument przetargowy i kontraktowy przy zleceniu i realizacji robót wymienionych w punkcie 1.1.

1.3. Zakres robót objętych SST

Ustalenia zawarte w niniejszej SST dotyczą zasad prowadzenia robót związanych z wykonaniem prefabrykowanych ścieków.

Wszystkie ustalenia n/n Szczegółowej Specyfikacji Technicznej są właściwe dla ścieków z elementów prefabrykowanych.

Roboty objęte SST obejmują wykonanie ścieków skarpowych.

1.4. Określenia podstawowe

Stosowane określenia podstawowe są zgodne z obowiązującymi, odpowiednimi polskimi normami i definicjami podanymi w SST D.M.00.00.00 „Wymagania ogólne”.

1.5. Ogólne wymagania dotyczące robót

Wykonawca robót jest odpowiedzialny za jakość ich wykonania oraz za zgodność z Dokumentacją Projektową, SST i poleceniami Inspektora Nadzoru.

Ogólne wymagania dotyczące robót podano w SST D.M.00.00.00 „Wymagania ogólne”.

2. MATERIAŁY

Wymagania ogólne dotyczące materiałów podano w SST D.M.00.00.00 „Wymagania ogólne”.

Do wykonania ścieków i umocnień należy użyć materiałów dobrej jakości, odpowiadających polskim normom.

Cement portlandzki „35” bez dodatków wg PN-88/B-3000, piasek jak do nawierzchni drogowych tj. uszlachetniony, odsiany, bez zanieczyszczeń.

Pospółka jak do podbudowy z kruszywa naturalnego stabilizowanego mechanicznie. Zaprawa cementowo - piaskowa 1:2 M12, podsypka cementowo - piaskowa 1:4. Prefabrykaty z betonu klasy B20.

Kształt i wymiary prefabrykowanych elementów betonowych, użytych do wykonania ścieków, powinny być zgodne z dokumentacją projektową – są to ścieki drogowe korytkowe o wymiarach i kształtach wg KPED 01.03..

3. SPRZĘT

Sprzęt używany do umacniania skarp musi być zaakceptowany przez Inspektora Nadzoru.

Roboty można wykonywać ręcznie przy pomocy drobnego sprzętu, z zastosowaniem:

- betoniarek do wytwarzania betonu i zapraw oraz przygotowania podsypki cementowo-piaskowej,
- wibratorów płytowych, ubijaków ręcznych lub mechanicznych.

4. TRANSPORT

Dla stosowanych materiałów nie określa się warunków transportu. Elementy prefabrykowane powinny być układane na podkładach i przekładkach drewnianych.

5. WYKONANIE ROBÓT

Do podstawowych czynności przy budowie ścieków należy:

- rozścielenie podsypki cementowo- piaskowej 1 : 4
- ułożenie ścieków z elementów prefabrykowanych

6. KONTROLA JAKOŚCI ROBÓT

Badania polegają na sprawdzeniu wykonania ścieków z elementów prefabrykowanych względem jakości i zgodności z projektem i normą. Przy odbiorze należy przeprowadzić następujące badania:

- a/ sprawdzenie zgodności z dokumentacją projektową,
- b/ sprawdzenie równości powierzchni pod układane umocnienie,
- c/ sprawdzenie właściwego stosunku cementu i piasku w podsypce,

d/ sprawdzenie świadectw jakości (atestów) wbudowanych elementów prefabrykowanych.
e/ sprawdzenie badań parametrów betonu

7. OBMIAR ROBÓT

Wymagania ogólne dotyczące obmiaru Robót podano w SST D.M.00.00.00.
Jednostka obmiaru jest 1 m (metr) wykonanego prefabrykowanego ścieku.

8. ODBIÓR ROBOT

Na podstawie wyników badań należy sporządzić protokoły odbioru.
Jeżeli wszystkie badania dadzą wyniki dodatnie, wykonane umocnienie należy uznać za zgodne z wymaganiami. Koryto, podsypka podlegają odbiorowi robót ulegających zakryciu. Odbiór ścieków odbywa się na zasadzie odbioru ostatecznego.
Odbiór robót w zakresie potrażeń za wady będzie dokonany zgodnie z Komisji Odbioru Robót.

9. PŁATNOŚĆ

Płatność za 1 m ułożonych ścieków należy przyjmować na podstawie obmiaru i oceny jakości wykonanych robót w oparciu o wyniki pomiarów i badań.

Cena jednostkowa wykonania robót obejmuje:

- zapewnienie niezbędnych czynników produkcji,
- wykonanie ścieków na podbudowie,
- wypełnienie styków zaprawą cementowo- piaskowa,
- pielęgnację powierzchni,
- uporządkowanie miejsca pracy,
- uwzględnia odpady i materiały pomocnicze.

10. PRZEPISY ZWIĄZANE

10.1. Normy

- | | |
|------------------|--|
| 1. BN-66/677101 | Kruszywo naturalne do nawierzchni drogowych i kolejowych. Żwir i pospółka. |
| 2. BN-87/6774-01 | Kruszywa mineralne. Kruszywa naturalne do nawierzchni drogowych. Piasek. |
| 3. PN-88/B-30000 | Cement portlandzki. |
| 4. PN-88/B-30005 | Cement hutniczy. |
| 5. BN-88/6731-08 | Cement. Transport i przechowywanie. |
| 6. BN-72/8932-01 | Budowle drogowe i kolejowe. Roboty ziemne. |

D.10.02.01. SCHODY NA SKARPIE

1. WSTĘP

1.1. Przedmiot Szczegółowej Specyfikacji Technicznej /SST/

Przedmiotem n/n Szczegółowej Specyfikacji Technicznej są wymagania dotyczące wykonania i odbioru Robót związanych z wykonaniem prefabrykowanych schodów roboczych na skarpach w ramach budowy przebudowy mostu wraz z dojazdem do mostu w m. Perlejewo w ciągu drogi powiatowej Nr 1700B Brańsk - Perlejewo - Granne.

1.2. Zakres stosowania SST

Szczegółowa Specyfikacja Techniczna jest stosowana jako dokument przetargowy i kontraktowy przy zleceniu i realizacji robót wymienionych w pkt. 1.1.

1.3. Zakres robót objętych SST

Ustalenia zawarte w n/n Szczegółowej Specyfikacji Technicznej mają zastosowanie przy wykonywaniu Robót związanych z budową schodów i obejmują:

- wykonanie schodów z betonowych stopni prefabrykowanych szer. 80 cm
- wykonanie balustrady przy schodach
- metalizacja balustrady

1.4. Określenia podstawowe

1.4.1. Schody - konstrukcja budowlana umożliwiająca, za pomocą stopni, komunikacyjne powiązanie różnych poziomów w sposób dostosowany do warunków ruchu pieszego.

1.4.2. Bieg - wydzielona część schodów składająca się z co najmniej dwóch następujących po sobie stopni o jednakowych wysokościach i odpowiednich szerokościach użytkowych, stanowiąca połączenie komunikacyjne dla dwóch różnych poziomów.

1.4.3. Stopień - zasadniczy element schodów, na którym wspiera się stopa przy pokonywaniu różnych poziomów.

1.4.4. Podnózek - górna widoczna płaszczyzna stopnia.

1.4.5. Czoło - przednia część stopnia widoczna przy wchodzeniu po schodach.

1.4.6. Poręcz, balustrada - element zabezpieczający na obiekcie mostowym mający na celu zabezpieczenie ruchu pieszego od strony skarpy.

Pozostałe określenia są zgodne z obowiązującymi, odpowiednimi polskimi normami i definicjami podanymi w SST D.M.00.00.00 „Wymagania ogólne”.

1.5. Wymagania ogólne dotyczące robót

Wykonawca robót jest odpowiedzialny za jakość ich wykonania oraz za zgodność z Dokumentacją Projektową, SST i poleceniami Inspektora Nadzoru.

Wymagania ogólne dotyczące robót podano w SST D.M.00.00.00 „Wymagania ogólne”.

2. MATERIAŁY

2.1. Warunki ogólne stosowania materiałów

Wymagania ogólne dotyczące materiałów podano w SST D.M.00.00.00 „Wymagania ogólne”.

2.2. Materiały do wykonania schodów

Materiałami do wykonania schodów zgodnie z zasadami n/n Szczegółowej Specyfikacji Technicznej są:

- stopnie prefabrykowane z betonu B25
- balustrada z fundamentem z betonu B25
- obrzeża betonowe 6x20cm

2.2.1. Elementy prefabrykowane

Zastosowane elementy prefabrykowane powinny być zgodne z wymaganiami Dokumentacji Projektowej.

Powierzchnie elementów powinny być bez rys, pęknięć i ubytków betonu, o fakturze z formy lub zatartej. Krawędzie elementów powinny być równe i proste.

Tolerancje wymiarów elementów powinny odpowiadać PN-B-02356.

Dopuszczalne wady oraz uszkodzenia powierzchni nie powinny przekraczać wartości podanych w normie BN-80/6775-03/01.

Dla elementów betonowych:

- szczyrby i uszkodzenia krawędzi i naroży ograniczających powierzchnie górne (ścieralne) - niedopuszczalne,
- szczyrby i uszkodzenia krawędzi i naroży ograniczających pozostałe powierzchnie - liczba max. 2, długość max. 40 mm, głębokość max. 10 mm.

Prefabrykaty betonowe schodów mogą być składowane na otwartej przestrzeni, na podłożu wyrównanym i odwodnionym, przy czym elementy poszczególnych typów, rodzajów, odmian, wielkości i gatunków należy układać w oddzielnych stosach z zastosowaniem podkładek i przekładek ułożonych w pionie jeden na drugim.

2.2.2. Zaprawa cementowa

Zaprawa cementowa powinna spełniać wymagania podane w PN-B-14501.

2.2.3. Kruszywo

Zastosowane kruszywo powinno spełniać wymagania PN-B-11111 i PN-B-11113.

2.2.4. Materiały na balustrady

Materiały do wykonania poręczy powinny odpowiadać wymaganiom następujących norm:

- rury stalowe bez szwu na poręcze i słupki \varnothing 57/3,3mm - PN-H-74219, PN-H-74220,

Materiały na balustrady powinny być ocynkowane ogniowo i zabezpieczone powłokami malarskimi.

2.2.5. Materiały do wykonania zabezpieczenia antykorozyjnego

Materiały stosowane do wykonania zabezpieczenia antykorozyjnego winny posiadać ważną aprobatę techniczną IBDiM.

- Metalizacja - należy stosować cynkowanie ogniowe o grubości powłoki min. 85 μ m.

3. SPRZĘT

3.1. Wymagania ogólne dotyczące sprzętu

Wymagania ogólne dotyczące sprzętu podano w SST D.M.00.00.00 „Wymagania ogólne”.

3.2. Sprzęt do budowy schodów

Ze względu na niewielki zakres Robót, prace przy budowie schodów powinny być wykonywane ręcznie, przy użyciu drobnego sprzętu pomocniczego.

Przy wykonywaniu schodów można stosować ubijaki, wibratory płytowe i inne zaakceptowane przez Inspektora Nadzoru urzędnika.

4. TRANSPORT

4.1. Wymagania ogólne dla transportu

Wymagania ogólne dla transportu podano w SST D.M.00.00.00 „Wymagania ogólne”.

4.2. Transport kruszywa

Transport kruszywa powinien odbywać się w warunkach zabezpieczających je przed zanieczyszczeniem i zmieszaniem z innymi asortymentami kruszywa lub jego frakcjami.

4.3. Transport elementów prefabrykowanych

Elementy prefabrykowane można przewozić dowolnymi środkami transportu w warunkach zabezpieczających je przed uszkodzeniem.

4.4. Transport materiałów na balustrady

Materiały na balustrady można przewozić dowolnymi środkami transportu w warunkach zabezpieczających je przed korozją, uszkodzeniami i pomieszaniem.

5. WYKONANIE ROBÓT

5.1. Ogólne zasady wykonywania Robót

Ogólne zasady wykonywania Robót podano w SST D.M.00.00.00 „Wymagania ogólne”.

Wykonawca przedstawi Inspektorowi Nadzoru do akceptacji projekt organizacji i harmonogram Robót, uwzględniające warunki, w jakich wykonywane będą Roboty związane z budową schodów.

5.2. Wykonanie schodów z betonowych elementów prefabrykowanych

Przed rozpoczęciem Robót należy zlokalizować i przygotować teren pod konstrukcję schodów.

Elementy prefabrykowane należy układać na przygotowanym zgodnie z Dokumentacją Projektową podłożu (ława żwirowa gr. min. 10 cm po zagęszczeniu).

Pierwszy dolny stopień schodów należy posadzić na ławie żwirowo-cementowej /1:4/ gr. min. 10 cm.

Spoiny między ułożonymi elementami prefabrykowanymi należy wypełnić zaprawą cementową odpowiadającą wymaganiom PN-B-14501.

Izolację elementów przysypywanych gruntem należy wykonać poprzez dwukrotne posmarowanie wcześniej zagruntowanych roztworem asfaltowym powierzchni lepikiem asfaltowym na gorąco.

5.3. Wymagania dla schodów

Schody z betonowych elementów prefabrykowanych należy wykonać przy uwzględnieniu następujących zasad:

- a) stopnie schodów powinny mieć pochylenie od 1% do 2%, zgodnie z kierunkiem pochylenia biegu schodów;
- b) wysokość stopnia powinna wynosić 18 cm, a szerokość 27 cm,
- c) szerokość użytkowa schodów 80 cm.

5.4. Montaż balustrad

Balustrady należy wykonać w warsztacie. Należy je zabezpieczyć antykorozyjnie zgodnie z zasadami zabezpieczenia antykorozyjnego konstrukcji stalowych i uwag zawartych w n/n SST.

Balustrady po zesparowaniu należy oczyścić do Sa 2,5 metalizować ogniowo. Słupki balustrad należy zamocować w betonowanym fundamencie.

Po wykonaniu montażu, uszkodzone fragmenty powłoki antykorozyjnej należy zabezpieczyć farbą cynkową stosowaną na zimno.

Szczegóły konstrukcyjne zamieszczono w Dokumentacji Projektowej.

6. KONTROLA JAKOŚCI ROBÓT

6.1. Ogólne zasady kontroli jakości Robót

Ogólne zasady kontroli jakości Robót podano w SST D.M.00.00.00 „Wymagania ogólne”.

6.2. Kontrola przed przystąpieniem do Robót

Przed przystąpieniem do Robót Wykonawca powinien uzyskać od producentów zaświadczenia o jakości (aprobaty techniczne) oraz wykonać badania materiałów przeznaczonych do wykonania Robót i przedstawić ich wyniki Inspektorowi Nadzoru w celu akceptacji materiałów.

6.3. Kontrola w trakcie i po wykonaniu Robót

6.3.1. Kontrola prawidłowości wykonania schodów

Kontrola wykonania schodów z elementów prefabrykowanych polega na sprawdzeniu zgodności z wymaganiami podanymi w Dokumentacji Projektowej - na podstawie oględzin i pomiarów.

6.3.2. Badania wykonywania balustrad

Materiały dostarczone na budowę do wykonania balustrad z zaświadczeniem o jakości (aprobatą) producenta powinny być sprawdzone w zakresie powierzchni wyrobu i jego wymiarów.

Dodatkowo należy ocenić:

- montaż balustrad,
- powłoki zabezpieczenia.

Wyniki kontroli prowadzonych robót malarskich powinny zawierać:

- daty i sposób wykonania oczyszczenia oraz uwagi Inspektora Nadzoru,
- pomiary klimatyczne,
- daty i metody nakładania pokrycia malarskiego oraz uwagi Inspektora Nadzoru dotyczące tego zabiegu,
- pomiary grubości powłoki,
- orzeczenie Inspektora Nadzoru przyjmującego Roboty, podające charakterystykę stwierdzonego pokrycia i zgodność wykonawstwa z Dokumentacją Projektową.

Podczas odbioru powierzchni przed malowaniem szczególną uwagę należy zwrócić na dokładne oczyszczenie szwów spawalniczych, złączy, miejsc trudnodostępnych.

Oczyszczona powierzchnia nie powinna wykazywać większych uszkodzeń.

W przypadku chemicznych metod oczyszczania należy sprawdzić pH powierzchni, które powinno wynosić 6÷7. Skuteczność odtuszczenia należy sprawdzić wg PN-H-97052.

Zanieczyszczeniem, które musi być usunięte z każdego podłoża przygotowanego do malowania, jest kurz i pył.

Przy usuwaniu zapylenia przez wydmuchiwanie powietrzem należy zwrócić uwagę, aby powietrze było pozbawione oleju. Dotyczy to również powietrza użytkowanego do napędu narzędzi do oczyszczenia.

Kontrolę procesu zabezpieczenia antykorozyjnego przeprowadza się:

- po metalizacji

Uzyskanie prawidłowych wyników metalizacji wymaga ścisłego przestrzegania założonej technologii metalizacji. Odnosi się to szczególnie do niżej wymienionych czynników:

- sprawdzenie stanu przygotowania powierzchni do metalizacji,
- sprawdzenie grubości powłoki.

Podstawowym kryterium jakości powłok są niżej podane parametry:

- wygląd zewnętrzny powłoki - należy stwierdzić, czy powłoka nie ma niedopuszczalnych wad powierzchniowych,
- stopień wyschnięcia powłoki - określa Producent w karcie materiału określa czas do aplikacji następnej warstwy,
- grubość powłoki suchej - pomiar grubości można przeprowadzić metodami nieniszczącymi lub niszczącymi, zgodnie z PN-C-81515.

7. OBMIAR ROBÓT

7.1. Ogólne zasady obmiaru Robót

Wymagania ogólne dotyczące obmiaru Robót podano w SST D.M.00.00.00 „Wymagania ogólne”.

7.2. Jednostka obmiarowa

Jednostką obmiarową jest 1 m (metr) wykonanych schodów i 1 t (tona) metalizowanej balustrady..

8. ODBIÓR ROBÓT

8.1. Ogólne zasady odbioru Robót

Zasady ogólne odbioru Robót podano w SST D.M.00.00.00 „Wymagania ogólne”.

Odbiór robót w zakresie potrażeń za wady będzie dokonany zgodnie z ustaleniami Komisji Odbioru Robót.

8.2. Rodzaje odbiorów

Odbiór Robót obejmuje:

- a) odbiór ostateczny,
 - b) odbiór pogwarancyjny,
- zgodnie z zasadami podanymi w SST D.M.00.00.00 „Wymagania ogólne”.

9. PODSTAWA PŁATNOŚCI

9.1. Ogólne ustalenia dotyczące podstawy płatności

Ogólne ustalenia dotyczące podstawy płatności podano w SST D.M.00.00.00 „Wymagania ogólne”.

9.2. Cena jednostki obmiarowej

Płatność za 1 m wykonanych schodów i balustrady należy przyjmować na podstawie obmiaru i oceny jakości wykonanych Robót w oparciu o wyniki pomiarów i badań.

Cena wykonania Robót obejmuje:

- prace pomiarowe i roboty przygotowawcze,
- dostarczenie materiałów,
- wykonanie deskowania,
- wyprodukowanie i dostarczenie mieszanki betonowej,
- wbudowanie mieszanki i zagęszczenie,
- pielęgnację betonu,
- rozebranie deskowania,
- ułożenie schodów z elementów prefabrykowanych,
- zamontowanie balustrad, metalizacja
- przeprowadzenie pomiarów i badań laboratoryjnych wymaganych w SST,
- uporządkowanie placu budowy

10. PRZEPISY ZWIĄZANE

10.1. Normy

1. PN-B-02356 Koordynacja wymiarowa w budownictwie. Tolerancje wymiarów elementów budowlanych z betonu.
2. PN-B-11111 Kruszywa mineralne. Kruszywa naturalne do nawierzchni drogowych. Żwir i mieszanka.
3. PN-B-11113 Kruszywa mineralne. Kruszywa naturalne do nawierzchni drogowych. Piasek.
4. PN-B-14501 Zaprawy budowlane zwykłe.
5. PN-B-24622 Roztwór asfaltowy do gruntowania.
6. PN-C-96177 Lepik asfaltowy bez wypełniaczy stosowany na gorąco.
7. BN-80/6775-03/01 Prefabrykaty budowlane z betonu. Elementy nawierzchni dróg, ulic, parkingów i torowisk tramwajowych. Wspólne wymagania i badania.